

LA HERRAMIENTA QUE SE GRABA EN LA MEMORIA.



CATÁLOGO DE HERRAMIENTAS 2024

Precios actuales



K24/ES/ES/1

Precios de lista recomendados no vinculantes sin IVA.
Precios válidos desde el 1/1/2024 hasta el 31/12/2024 como máximo.
Precios sujetos a cambios antes del 31/12/2024.
No nos hacemos responsables de posibles errores



EINFACH VIGOR.





EINFACH VIGOR.

	Carros de herramientas y equipamiento de taller	→ 26–89
	Almacenaje de herramientas	→ 90–119
	Herramientas manuales	→ 120–227
	Herramientas dinamométricas	→ 228–229
	Herramientas neumáticas	→ 230–237
	Equipo general para talleres	→ 238–250
	Diagnóstico / batería / sistema eléctrico	→ 251–257
	Motor / refrigeración / climatización	→ 258–270
	Servicio de aceite	→ 271–276
	Frenos	→ 277–294
	Ruedas / neumáticos	→ 295–306
	Carrocería	→ 307–314
	Herramienta especial para chasis de turismos y vehículos industriales	→ 320–415

Índice de contenidos



Carros de herramientas con surtido	29-45	Carro de servicio	57		
Banco de trabajo móvil con surtido	46-47	Accesorios para carros de herramientas	58-65		
Carros de herramientas sin surtido	48-53, 56	Sistema de armario de pared	67-78		
Banco de trabajo móvil sin surtido	54-55	Accesorios del sistema de armario de pared	79-89		
<hr/>					
Multibox	92-93				
Cubetas de espuma suave	94-119				
<hr/>					
Llaves de vaso	122-175	Herramientas VDE	209-212		
Maletines de herramientas universales	176-177	Herramientas de impacto, de raspado y desbloqueo	213-220		
Llaves	178-185	Herramientas manuales variadas	220-221		
Destornilladores y puntas de destornillador (Bits)	186-198	Corte y serrado	221-227		
Alicates	199-208				
<hr/>					
Llaves dinamométricas	229				
Medidor del ángulo de giro	229				
<hr/>					
Llaves de impacto	231-232				
Llaves de carraca neumáticas	233				
Amoladoras	234				
Pistolas neumáticas	235, 237				
Enrollador de manguera	236				
<hr/>					
Vídeo-endoscopio	252				
Comprobador de fugas mediante gas de combustión	253				
Sistema eléctrico	254				
Multímetro	256-257				
Desbloqueo de cables	254				
Juego de alicates de crimpado	255				
	256				
<hr/>					
Herramientas de motor	259-262				
Diagnóstico del sistema de refrigeración	263-265				
Diagnóstico del sistema turbo	266-267				
Comprobador de compresión y de pérdida de presión	268				
Juego de bombas de vacío y presión	269				
Limpieza del conducto de inyector	270				
<hr/>					
Varillas del nivel de aceite	272				
Llaves de apriete para filtros de aceite	273-274				
Bombas de aceite y dispositivos de llenado	275-276				
<hr/>					
Mantenimiento y purga de frenos	278-280				
Herramientas de reajuste del pistón de freno	281-284				
Herramientas de discos de frenos	285-286				
Bordoneras	287-289				
Herramientas de inspección	290-294				
<hr/>					
Llaves de vaso de impacto	296-298				
Gatos y soportes	299-302				
Herramientas para ruedas y neumáticos	303-306				
<hr/>					
Juego de extractores para limpiaparabrisas	308				
Juegos de reparación y de montaje	309				
Calentador por inducción y accesorios	310-314				
<hr/>					
Chasis de turismos diversos	315-319	Juegos de herramientas para cojinetes de rueda compactos	335	Multibox	346-363
Cilindros de presión y de tracción	322-324	Juegos de herramientas para cojinetes de rueda compactos atornillados	336-345	Juegos de herramientas para cojinetes y casquillos	366-375
Bombas hidráulicas	325	Juegos de herramientas para cubos de rueda con 6 y 8 pernos	344	Compresor y desmonta muelles	376-379
Accesorios del cilindro	326-329	Juegos de herramientas para árboles de accionamiento	345	Bancos de trabajo móvil con surtido de herramientas especiales	380-388
Accionamiento mecánico	330			Cubetas especiales de espuma suave	389-395
Juegos de herramientas para cojinetes de rueda estándar	331-334			Juegos de herramientas para vehículos industriales	396-415



Explicación de los símbolos de accionamiento

	Para tornillos con ranura recta
	Para tornillos Phillips (PH)
	Para tornillos Pozidriv (PZ)
	Para tornillos Allen
	Para tornillos hexagonales
	Para tornillos hexalobulares interiores
	Para tornillos hexalobulares a prueba de manipulaciones (tornillos hexalobulares interiores con espiga guía)
	Para tornillos hexalobulares exteriores
	Para tornillos con estriado interior (XZN)
	Para tornillos de perfil cónico interior
	Para tornillos Polydrive
	Para tornillos con estrella de 5 puntas interior con espiga
	Para tornillos Tri-Wing®
	Tamaño nominal: 6,3 mm
	Tamaño nominal: 10 mm
	Tamaño nominal: 12,5 mm
	Tamaño nominal: 20 mm
	Tamaño nominal: 25 mm
	Cuadrado interior
	Cuadrado exterior
	Hexágono interior
	Hexágono exterior
	EN/IEC 60900:2004

Explicación de los pictogramas

	Herramienta para turismos
	Herramienta para camiones
	Instrucciones / Indicaciones de empleo
	Bloqueo centralizado
	Peso del carro de herramientas
	Capacidad de carga del carro de herramientas
	Número de piezas
	Dientes
	Ángulo de giro
	Perforaciones
	Árboles
	Imán
	Autonomía
	Tiempo de carga
	Peso
	Tipo de batería
	Señal acústica
	Presión de servicio
	Vibración
	Revoluciones por minuto
	Volumen
	Par de aflojamiento máx.
	Mecanismo percutor doble martillo
	Diámetro nominal del enchufe de acoplamiento
	Tipo de batería
	Comprobadores
	SUV/Monovolumen
	Maquinaria agrícola
	Industria
	Código QR
	Vídeo de aplicación
	Longitud de manguera
	Contenido de aceite
	Aplicación hidráulica
	Aplicación mecánica

A

Accionamiento cuadrado de	
6,3 mm (1/4 pulgadas)	95, 105-106, 116, 122-131, 143, 173-175
10 mm (3/8 pulgadas)	128, 131, 133-143, 157, 164, 176-177, 260
12,5 mm (1/2 pulgadas)	95, 105-106, 116, 130, 143-151,
.....	154-168, 173-175, 209-210, 233, 296-298
20 mm (3/4 pulgadas)	167-169
Adaptador / pieza de unión	119, 131, 142-143, 164, 167, 170, 267,
.....	279, 326-327, 329, 365, 379
Ajuste de taller.....	65, 67-69, 72, 75, 77-80, 82-89, 242-246, 250, 252, 318
Alicate de	
boca semirredonda	199, 207, 212
Alicate de corte diagonal	199, 208, 212
crimpado.....	256
puntas redondas	212
Alicate	
para anillos de seguridad	102, 200-202, 204, 262, 331
pelacable.....	212
universal.....	199, 207-208, 212
Alicates.....	100, 102, 109, 117-118, 199-208,
.....	211-212, 256, 262, 303, 331
Alicates	
de articulación doble.....	99, 199-200
para anillos de muelle	102, 200-202, 204, 262, 331
Amoladoras	234
Armario de puertas batientes	75, 77
Armario inferior de esquina	76
Armario suspendido.....	78
Articulación universal	131, 142, 163, 169
Asidero	60, 64

B

Balanza de ajuste del volante.....	304
Banco de trabajo móvil	46-47, 54-55
Banco de trabajo y accesorios.....	46-47, 54-55
Bandeja multiusos	242
Bomba de vacío y presión.....	269, 275
Bomba hidráulica accesoria.....	325, 329
Bomba hidráulica y accesorio	325
Bordonera	287-290, 292
Botador	100, 214, 217
Broca HSS	225
Brocas.....	225
Brocas helicoidal.....	225
Buscapolo	211

C

Caballote y gato	299-302
Caja complementaria	49
Caja de carraca.....	122-124, 133, 144, 149, 167, 169-175, 209, 297-298
Caja de puntas para carraca	122-124, 133, 144, 149,
.....	167, 169-175, 209, 297-298
Cajón.....	62
Calentador por inducción y accesorios	311-314
Calibre	220-221
Camilla taburete.....	93
Carraca / llave de carraca.....	98, 124-126, 135, 154-155,
.....	167, 171, 180-181, 183-184, 209
Carraca	
con dentado fino	124-125, 135, 154
con mango giratorio.....	125-126, 135, 155
de acero macizo.....	124-125, 135, 154
de dedo	125
neumática / pistola de aire	233, 297-298
reversible	124-126, 135, 154-155, 167, 209

C

Carro de herramientas y accesorios	29-31, 33-40, 42-44, 4
.....	8-53, 55-60, 62-65
Carro de montaje	29-31, 33-40, 42-44, 48-53, 55-60, 62-65
Carro de servicio.....	57
Cepillo de alambres	225
Cepillos.....	215, 217, 225-227, 247
Cerradura	63
Chapa separadora del cajón.....	61
Chasis / barra de dirección / amortiguador	
para vehículos turismos	315, 340, 342, 344-345, 379
Cilindro hidráulico de presión.....	322-324, 326, 328, 350, 390, 393
Cilindro hidráulico de tracción	322-324
Cinzel agudo	214, 216
Cinzel plano	214, 217
Cinzelador.....	100, 104, 117-118, 214
Combinación de sistema de llave de tubo	110, 122, 170-175
Compresor y desmonta muelles	377-379
Comprobación / medición	229, 254, 268-269, 290, 293
Comprobador de pérdida	
de presión y compresión.....	268-269
Comprobador luminoso.....	254, 256
Cortatubos.....	225
Cubeta	242
Cubeta de espuma suave	95-109, 113-119, 351, 390-393
Cubierta de plástico.....	63
Cuchilla	222-223
Cúter.....	222-223

D

Dedo magnético	241
Dedo mecánico.....	241
Destornillador con mango en T.....	109, 193
Destornillador flexible.....	190
Destornilladores y puntas de destornillador (Bits)	96-97, 99, 101, 104,
.....	107-109, 112, 117, 125, 128-129, 131, 137-141, 143,
.....	145-148, 158-164, 186-193, 196-198, 210-211
Diagnóstico.....	211, 220-221, 229, 254, 256, 261,
.....	263-264, 266-269, 272, 286, 291, 303
Diagnóstico del sistema de refrigeración.....	263-264
Diagnóstico del sistema turbo.....	261, 266-267

E

Empuñadura deslizante / corredera	126, 155, 167
Espátula.....	240
Espátula japonesa	240
Espejo de control	240
Estera de espuma.....	64
Extensión	130, 142, 164, 168, 210
Extensión angular / flexible	130, 142, 164
Extensión flexible / angular	130, 142, 164
Extractor	214, 217
Extractor de	
anillo interior del cojinete.....	319
brazo del limpiaparabrisas.....	308
cojinetes de rueda para turismos.....	318-319, 331-342, 344-345,
.....	347-348, 351-353, 390-391,
.....	393, 395-398, 400-401, 406, 408, 412
cojinetes de ruedas compacto	338-342, 344-345,
.....	348-349, 351-353, 393-395
rótulas	366-367, 372, 402
tornillos	150, 165
Extractor del árbol articulado	317, 339
Extractores	261, 308, 317, 319, 339-340, 342, 344-345,
.....	366-367, 372, 402, 407, 409-410, 412

F

Flexómetro 220
Fondo de la estantería 84

G

Ganchos para herramientas 65
Gato de botella 301
Gato de maniobra 299-302
Gato hidráulico 299-300
Gatos y soportes 299-302
Granete 214, 216

H

Herramienta
con dentado múltiple 97, 104, 146, 158-159
con perfil Phillips (PH) 129, 138, 186, 188, 210
de árbol de accionamiento 332, 344-345, 350,
..... 364-365, 391, 393, 398, 404-410

Herramienta de
correa trapezoidal con dentado interior 262
inspección 290, 293
motor 259, 261-263, 266-268, 270
perfil Allen 97, 129, 134, 140-141, 147, 152, 158, 162-163, 210
perfil ranurado 129, 137, 186, 210-211
peso adhesivo 303, 305
reparación de plástico 309
rótulas de suspensión 315, 371-372, 402
tornillo de fijación 315

Herramienta
especial para frenos 278-282, 284-294, 395, 410, 412
expulsora de cables 255
hexalobular 96, 99, 104, 127-128, 134, 137-139, 146,
..... 153, 157, 159-162, 171, 189, 191, 193
hexalobular a prueba de manipulaciones 138-139
interior en cuña (Ribe CV) 104, 147-148, 161
multiperfil 124, 128, 149, 157
múltiple 239

Herramienta para
amortiguadores 315-316, 340, 342, 344-345, 379
bujías 137, 157, 199-200, 260
chasis 288, 291, 296-297, 303-306, 315, 317-319, 331-342,
..... 344-345, 347-348, 350-353, 360, 363-365,
..... 368, 370-375, 379, 390-391, 393,
..... 395-398, 400-402, 404-410, 412-413
cojinetes y casquillos 337-338, 356-360, 363, 366-368,
..... 370-375, 396-399, 402, 412-413
ejes 317
el servicio de aceite 242, 272-276
el silent block / casquillos 360, 363, 368, 370-371, 373-375, 413
electricistas 101, 104, 209-212
la carrocería 308-309, 311-314
neumáticos / ruedas 296-297, 303-306
perno de resorte 411, 414-415
turismos 254-256, 315, 318-319, 331-342, 344-345,
..... 347-348, 351-353, 379, 390, 393,
..... 395-398, 400-401, 406, 408, 412
vehículos industriales 402, 404-415

Herramienta
Pozidriv (PZ) 129, 138
Ribe-CV 104, 147-148, 161
sonda lambda 259
VDE 101-102, 104, 209-212

Herramientas neumáticas 96, 102-103, 118, 231-237, 297-298
Husillo de presión 328, 330
Husillo mecánico 328, 330

I

Inserto de desenroscado para ranuras en espiral 150, 165

J

Juego / Surtido 95-109, 116-119, 122-124, 133, 144-147, 149, 167-170,
..... 172-175, 183, 187-189, 191-193, 201, 203, 209, 211, 215,
..... 217-220, 225, 240-242, 247, 256, 259, 261-262, 264, 266-267,
..... 269-270, 272, 276, 278, 280, 288-289, 294, 297-298, 301-303,
..... 308-309, 315, 326, 328, 330, 332, 334-336, 341, 344, 352-353,
..... 360, 363, 365, 371-373, 390-393, 395, 404-405, 407-408, 411-415

L

Lijado / separación / arranque de viruta 101, 221-225,
..... 234, 248-249, 290

Lima 101, 224, 290
Lima redondeada 224
Limpieza del conducto de inyector 270

Llave
allen 109, 191
combinada 97, 108-109, 112, 117, 179
combinada de carraca 98, 111, 180-181, 183
combinada de carraca con articulación 98, 183

Llave de
boca 97-98, 108-109, 117, 180-181, 183
boca combinada 97, 108-109, 117
carraca / carraca 98, 124-126, 135, 154-155,
..... 167, 171, 180-181, 183-185, 209
dos bocas 97, 178
estrella 98, 180-184
estrella de carraca de dos bocas 184-185
estrella de dos bocas 98, 180, 182, 184
vaso 95-96, 101-103, 105-107, 116, 118, 122-131, 133-151,
..... 154-175, 192, 209-210, 260, 285, 296-297
vaso destornillador 96-97, 107-108, 111, 128-129, 134,
..... 137-141, 145-148, 152-153, 158-163, 210

Llave
dinamométrica 229
plana 97-98, 108-109, 117, 183, 185

Llaves 97-98, 108-109, 180-184
Llaves de impacto y llaves de vaso 96, 102-103, 118, 151,
..... 165-166, 168-169, 231-232, 296-298
Llaves de vaso de impacto y de vaso 96, 102-103, 118, 151,
..... 165-166, 168-169, 231-232, 296-298
Llaves de vaso XZN 97, 104, 134, 146, 152, 158-159
Lubricación / Limpieza / Cuidado 237

M

Maletín / caja de herramientas 92-93, 171, 176-177, 347,
..... 350-351, 360, 363, 395, 400-401

Mango articulado 154
Mango prolongador 126
Manómetro 329
Martillo 100, 104, 117-118, 213, 304, 365
Martillo de ajustador 213
Martillo de goma 213, 304
Maza 213
Medición / comprobación 211, 220-221, 229, 254-256, 261, 263-264,
..... 266-269, 272, 286, 290-291, 293, 303
Medidor de profundidad 303
Medidor del ángulo de giro 229

M

Mueble bajo con cajones	70-74
Multibox.....	92-93, 347-353, 356-360, 363, 394-395, 399-401
Multímetro / cable de medición.....	254

N

Navaja / tijera.....	221-223, 225
Navaja de muelle	222-223

O

Organización de herramientas	29-31, 33-40, 42-44, 46-60, 62-65, 67-69, 72, 75, 77-80, 82-89, 95-109, 116-119, 351, 390-393
------------------------------------	---

P

Palanca.....	218-220, 303
Palanca de metal.....	303
Palanca para neumáticos.....	303
Pieza corredera	143
Pinza	241
Pinza para abrazaderas de manguera	204, 262
Pinza para pesas equilibradoras.....	303
Pistola de soplado	235-236
Placa de pared perforada.....	84, 88
Plataforma de trabajo / escalera.....	249
Plataforma de trabajo de seguridad.....	249
Protector de rodillas.....	246
Punta para carraca insertable / punta para carraca.....	95-96, 101, 103, 105-107, 116, 122-131, 133-151, 154-175, 192, 209-210, 260, 296-298
Punzón para grupillas	100, 214, 217

R

Raspador.....	100-101, 215, 217
Refractómetro	263
Remachadora manual	205-206
Repisa interior	64
Riel de guía	63
Rueda de caballete	62
Rueda de dirección	62

S

Sierra	221-222
Sistema del armario de pared	65, 67-80, 82-89
Sistema eléctrico / electrónica para turismos.....	254-256
Soldador.....	242
Soldador a gas	242
Soporte para latas	60
Soporte para rollos de papel	59
Surtido / juego	95-109, 116-118, 122-124, 133, 144, 149, 167-175, 183, 187-189, 191-193, 201, 203, 209, 211, 215, 217-220, 225, 240-242, 247, 256, 259, 261-262, 264, 266-267, 270, 272, 276, 278, 280, 288-289, 294, 297-298, 301-303, 308-309, 315, 326, 3 28, 330, 332, 334-336, 341, 347, 350-353, 360, 363, 365, 371-373, 390-393, 400-401, 404-405, 407-408, 411, 413-415

T

Tablero de trabajo	63, 82-83
Tablero de trabajo de madera	63
Tenaza Grip.....	100, 202-203
Tijera / navaja.....	221-223, 225
Tornillo paralelo	65

V

Ventosas porta-cristales	250
VIGOR 1000.....	33-35, 46-47, 54
VIGOR 1000 XD.....	42-43, 53
VIGOR 1000 XL.....	38-40, 44, 51-52, 55-56
VSS - Sistema de armario de pared VIGOR	65, 67-80, 82-89

N.º VIGOR	Página	N.º VIGOR	Página	N.º VIGOR	Página	N.º VIGOR	Página	N.º VIGOR	Página	N.º VIGOR	Página
V1008	181	V1461N-14X15	178	V1803	203	V1988	157	V2082	158	V2140	128
V1009	181	V1461N-16X17	178	V1804	203	V1989	157	V2083	158	V2141	128
V1010	181	V1461N-18X19	178	V1808	203	V1990	157	V2084	158	V2142	128
V1021	181	V1461N-20X22	178	V1897	124	V1991	157	V2085	158	V2143	137
V1022	181	V1461N-21X23	178	V1898	149	V1992	157	V2086	158	V2144	137
V1023	181	V1461N-24X27	178	V1901	49	V1993	157	V2087	158	V2145	137
V1025	181	V1461N-25X28	178	V1901/376	32	V1994	157	V2088	158	V2146	137
V1026	181	V1461N-30X32	178	V1902	49	V1995	157	V2089	158	V2149	139
V1027	181	V1524N	180	V1903	63	V1996	157	V2090	158	V2151	159
V1028	181	V1524N-6X7	180	V1904	63	V1997	157	V2091	158	V2152	159
V1029	181	V1524N-8X9	180	V1905	62	V1998	157	V2092	158	V2153	159
V1030	181	V1524N-10X11	180	V1906	62	V1999	157	V2094	158	V2154	159
V1031	181	V1524N-12X13	180	V1907	62	V2000	157	V2095	158	V2155	159
V1135	213	V1524N-14X15	180	V1908	62	V2001	157	V2096	158	V2156	159
V1138	211	V1524N-16X17	180	V1909	63	V2002	157	V2097	158	V2157	159
V1208	186	V1524N-18X19	180	V1917	146	V2003	157	V2098	158	V2158	159
V1209	186	V1524N-20X22	180	V1918	146	V2004	157	V2099	158	V2159	159
V1212	213	V1524N-21X23	180	V1919	147	V2014	131	V2100	158	V2160	159
V1213	215	V1524N-24X27	180	V1963-3	265	V2016N	136	V2101	158	V2161	159
V1214	214	V1524N-25X28	180	V1963-4	265	V2017N	136	V2102	158	V2162	159
V1215	214	V1524N-30X32	180	V1963-5	265	V2018N	136	V2103	158	V2163	159
V1216	214	V1571	304	V1963-6	265	V2019N	136	V2104	158	V2165	159
V1217	214	V1584	303	V1963-7	265	V2020N	136	V2105	158	V2167	159
V1218	214	V1637	187	V1963-22	265	V2027	211	V2106	158	V2168	159
V1219	214	V1657	303	V1963-25	265	V2028	210	V2107	158	V2169	159
V1220	214	V1698	186	V1963/28	264	V2029	210	V2108	143	V2170	159
V1221	214	V1699	186	V1963N-6	264	V2030	210	V2109	164	V2171	159
V1222	214	V1700	186	V1963N-8	264	V2031-T15	211	V2110	164	V2172	159
V1281	273	V1701	186	V1963N-9	264	V2031-T20	211	V2111	167	V2173	160
V1283	215	V1702	186	V1963N-A	264	V2031-T25	211	V2112	272	V2174	160
V1293	170	V1703	186	V1963N-B	264	V2031-T30	211	V2113	159	V2175	160
V1301	220	V1704	186	V1963N-C	264	V2059	159	V2114N	143	V2176	160
V1304	221	V1706N	172	V1963N-E	264	V2060	159	V2115N	142	V2177	160
V1345	223	V1707	225	V1963N-F	264	V2061	210	V2116N	143	V2178	160
V1368N	215	V1711-1	281	V1963N-G	264	V2062	210	V2117N	142	V2179	160
V1369	218	V1711N	281	V1963N-H	264	V2063	210	V2118N	142	V2180	160
V1371	218	V1713	221	V1963N-M	264	V2064	210	V2119N	137	V2181	160
V1371-1	218	V1714	220	V1963N-R	264	V2065	158	V2120N	137	V2182	160
V1371-2	218	V1715	221	V1963N-S	265	V2066	159	V2121	159	V2183	160
V1371-3	218	V1722	254	V1963N-T	265	V2067	159	V2122	159	V2184	160
V1371-4	218	V1728	288	V1963N-X	265	V2068	159	V2123	159	V2185	127
V1371-5	218	V1740	241	V1970	50	V2069	158	V2124	159	V2186	127
V1371-6	218	V1741	241	V1976	128	V2070	158	V2126	159	V2187	127
V1372	215	V1764	241	V1977	128	V2071	143	V2128	159	V2188	127
V1409	193	V1781	171	V1978	128	V2072	158	V2129	159	V2189	127
V1410	193	V1782	288-289, 292	V1979	128	V2073	158	V2130N	128	V2194	138
V1423	304	V1783	214	V1980	128	V2074	158	V2132	159	V2195	138
V1438	241	V1787	224	V1981	128	V2075	158	V2133	159	V2196	157
V1446	223	V1788	224	V1982	128	V2076	158	V2134	159	V2197	157
V1461N	178	V1789	224	V1983	128	V2077	158	V2135	159	V2201	147
V1461N-6X7	178	V1790	224	V1984	128	V2078	158	V2136	128	V2202	161
V1461N-8X9	178	V1801	224	V1985	128	V2079	158	V2137	159	V2203	161
V1461N-10X11	178	V1802	203	V1986	128	V2080	158	V2138	128	V2204	161
V1461N-12X13	178			V1987	128	V2081	158	V2139	128	V2205	161

Índice de números/páginas



N.º VIGOR	Página	N.º VIGOR	Página	N.º VIGOR	Página	N.º VIGOR	Página	N.º VIGOR	Página	N.º VIGOR	Página
V2206	161	V2281N	141	V2394	225	V2442N	128	V2503	193	V2578N	157
V2207	161	V2282N	141	V2395	225	V2443N	128	V2504	193	V2579N	156
V2208	161	V2283N	141	V2396	225	V2444N	128	V2505	193	V2580N	156
V2209	161	V2284N	141	V2397	59	V2445N	128	V2506	193	V2581N	156
V2210	161	V2285N	141	V2400	177	V2446N	128	V2507	193	V2582N	157
V2211	161	V2286N	137	V2404N	150	V2447N	128	V2508	215	V2584N	156
V2212	161	V2287N	137	V2404N-6	165	V2452N	131	V2509	215	V2585N	156
V2213	161	V2288N	137	V2404N-7	165	V2453N	126	V2511N	273	V2586N	156
V2214	161	V2289N	138	V2404N-8	165	V2454N	131	V2512	303	V2587N	156
V2215	161	V2290N	138	V2404N-9	165	V2455N	130	V2513	303	V2588N	156
V2216	161	V2291N	138	V2404N-10	165	V2456N	130	V2514	303	V2589N	156
V2217	161	V2292N	138	V2404N-11	165	V2457N	130	V2515	303	V2590N	156
V2218	161	V2293N	138	V2404N-12	165	V2458N	126	V2516	303	V2591N	156
V2219	161	V2294N	138	V2404N-13	165	V2459N	263	V2517	65	V2592N	157
V2220	161	V2295N	139	V2404N-14	165	V2460N	144	V2518	65	V2593N	129
V2221	161	V2296N	139	V2404N-15	165	V2461N	173	V2519	65	V2594N	129
V2222	161	V2297N	139	V2404N-16	165	V2462	63	V2520	65	V2595N	128
V2223	161	V2298N	139	V2404N-17	165	V2464	177	V2521	273	V2596N	128
V2224	161	V2299N	139	V2404N-19	165	V2465N	156	V2522	298	V2597N	129
V2225	161	V2300N	139	V2404N-21	165	V2466	288	V2523	308	V2598N	156
V2226	161	V2301N	139	V2404N-22	165	V2467	288	V2533N	127	V2599N	156
V2227	161	V2302N	139	V2404N-24	165	V2471	298	V2534N	127	V2600N	156
V2228	161	V2303N	139	V2404N-27	165	V2472	298	V2535N	127	V2603N	156
V2229	161	V2305N	133	V2404N-30	165	V2473	298	V2536N	127	V2613N	137
V2230	161	V2311N	136	V2404N-32	165	V2474	298	V2537N	127	V2614N	137
V2231	161	V2312N	136	V2413N	127	V2475	298	V2538N	127	V2615N	137
V2232	161	V2313N	136	V2414N	123	V2477	301	V2539N	127	V2616N	142
V2233	161	V2314N	136	V2415N	127	V2478	301	V2540	288	V2626	225, 288
V2234	304	V2315N	136	V2416N	127	V2481	299	V2542	177	V2627	222
V2235	304	V2317N	168	V2417N	127	V2482	193	V2551	288	V2628	212
V2249	291	V2318N	167	V2418N	127	V2483	193	V2552	288	V2629	212
V2250	291	V2319N	167	V2419N	127	V2484	193	V2553	288	V2630	212
V2256N	168	V2320N	168	V2420N	127	V2485	193	V2554	288	V2631	299
V2257	298	V2321N	168	V2421N	127	V2486	193	V2555	288	V2632	299
V2261N	136	V2322N	167	V2422N	127	V2487	215	V2556	288	V2639	299
V2262N	136	V2323N	168	V2423N	127	V2488	215	V2558	288	V2640	299
V2263N	136	V2324N	168	V2424N	127	V2489	193	V2559	288	V2641	212
V2264N	136	V2325N	168	V2425N	127	V2490	193	V2561N	156	V2643	212
V2265N	136	V2326N	168	V2426N	127	V2491	218	V2562N	156	V2645	272
V2266N	136	V2327N	168	V2427N	129	V2492	218	V2563N	156	V2647N	164
V2267N	136	V2328N	168	V2428N	129	V2493	218	V2564N	156	V2648	302
V2268N	136	V2329N	168	V2429N	129	V2494	218	V2565N	156	V2662	213
V2269N	136	V2331N	168	V2430N	129	V2495	218	V2566N	156	V2663	213
V2270N	136	V2332N	168	V2431N	129	V2496	145	V2567N	156	V2664	213
V2271N	136	V2333N	168	V2432N	129	V2497	193	V2568N	156	V2665	213
V2272N	136	V2334N	168	V2433N	129	V2498	193	V2569N	156	V2667N	155
V2273N	136	V2335N	168	V2434N	129	V2499	256	V2570N	156	V2687	170
V2274N	136	V2336N	168	V2435N	129	V2499-A	256	V2571N	156	V2699N	127
V2275N	136	V2337N	168	V2436N	129	V2499-B	256	V2572N	156	V2700N	127
V2276N	136	V2338	246	V2437N	129	V2499-C	256	V2573N	155	V2701N	127
V2277N	136	V2379N	29	V2438N	129	V2499-D	256	V2574N	156	V2705	184
V2278N	136	V2393	60	V2439N	129	V2499-F	256	V2575N	163	V2712N	30
V2279N	141	V2393-S	60	V2440N	129	V2501	193	V2576N	164	V2722	127
V2280N	141	V2393-XD	60	V2441N	129	V2502	193	V2577N	164	V2723	127

N.º VIGOR	Página	N.º VIGOR	Página	N.º VIGOR	Página	N.º VIGOR	Página	N.º VIGOR	Página	N.º VIGOR	Página
V2724	137	V2845	333	V2913	372	V3035	365	V3132	324, 328, 408	V3275	328
V2725	137	V2846	325, 353	V2914	372	V3036	365	V3133	324, 328	V3277N	174
V2726	137	V2847	325, 352	V2915	372	V3039	333, 400	V3134	323	V3287	398, 401
V2727	137	V2849	350, 364	V2917	374	V3040	333, 400	V3135	328, 374	V3309	225
V2728	137	V2850	326	V2920	402	V3044	374	V3136	328, 374	V3330	210
V2729	137	V2851	327	V2922	364-365	V3045	372	V3137	328, 374	V3331	210
V2730	157	V2853	330	V2923	372	V3046	372	V3140	365	V3332	210
V2731	157	V2854	323, 350, 352-353	V2924N	168	V3047	372	V3141	325	V3333	210
V2732	157	V2858N	402	V2936	413	V3048	372	V3142	368	V3334	210
V2733	157	V2859	338	V2937	412	V3049	372	V3147	364	V3335	210
V2734	157	V2860	335, 351	V2941	126	V3050	374	V3148	364	V3336	210
V2735	157	V2861	339	V2942	413	V3051	374	V3149	396, 399-400	V3337	210
V2762	301-302	V2862	339	V2945	361	V3052	374	V3199	323	V3338	210
V2781	199	V2863	339	V2946	361	V3053	358, 368, 371	V3205	330	V3339	210
V2782	199	V2864	335, 351	V2947	360	V3055	368	V3206	330	V3340	210
V2783	199	V2867N	331, 414-415	V2948	360	V3055-275	369	V3207	328	V3341	210
V2788	206	V2869	322, 355	V2949	360	V3056	357-358, 368, 371	V3208	328, 375	V3342	209
V2788-4.0	206	V2871	365	V2950	360	V3057	368	V3209	328	V3343	209
V2788-3.2	206	V2872	365	V2961	360	V3060	332, 334	V3210	328	V3344	210
V2788-6.4	206	V2873	322	V2962	360	V3070	334	V3212	373	V3366	189
V2788-4.8	206	V2874	324, 414-415	V2963	360	V3071	334	V3213	373	V3367	189
V2789N	290	V2879	397	V2964	360	V3087	400	V3214	373	V3368	189
V2790N	222	V2881	396, 400	V2965	360	V3088	400	V3215	373	V3369	189
V2795	229	V2882	396, 400	V2966	360	V3090	401	V3216	324	V3370	189
V2800-OEL	326	V2883	396-397, 400	V2967	360	V3091	396, 400	V3217	322	V3381	262
V2804	183	V2885	355, 368	V2968	360	V3092	324, 408	V3219	328, 375	V3391	189
V2805	183	V2886	373	V2969	360	V3100	373	V3220	328, 375	V3392	189
V2806	183	V2889	396	V2971	360	V3101	373	V3222	407, 414-415	V3403	371
V2807	183	V2890	398, 401	V2972	360	V3102	373	V3224	413	V3404	371
V2808	183	V2891	369	V2973	360	V3103	373	V3225	413	V3405	371
V2809	183	V2892	369	V2974	360	V3105	396	V3226	413	V3427N	192
V2810	183	V2893	355, 369	V2975	361	V3106	396, 399-400, 413	V3231	407	V3431	408, 413
V2811	183	V2894	355, 369	V2976	361	V3107	396, 413	V3232	404, 407	V3433	397, 400
V2812	183	V2895	355, 369	V2977	361	V3108	396, 399-400	V3233	412	V3434	408
V2813	183	V2896	369	V2978	361	V3109	396, 400	V3234	412	V3437	408
V2814	183	V2897	355, 369	V2979	361	V3110	400	V3235	412	V3438	408
V2817	183	V2898	355, 369	V2980	361	V3112	325	V3236	412	V3439	408
V2818	183	V2899	355, 369	V2981	361	V3120	325	V3237	412	V3440	408
V2820	181	V2900	355, 369	V2992	331	V3123	323	V3238	413	V3441	229
V2821	180	V2901	355, 369	V2993	331	V3124	322-323	V3259	411	V3451	225
V2822	180	V2902	369	V2994	331	V3125	323	V3260	411	V3541	213
V2823	180	V2903	355, 369	V2999	372	V3126	323, 328, 330, 365, 412	V3261	411	V3551N	309
V2824	180	V2904	369	V3000	372	V3127	323, 328, 412	V3262	411	V3551N-ABS	309
V2825	180	V2905	369	V3001	372	V3128	322-324	V3263	407, 410-411	V3551N-PE	309
V2826	180	V2906	369	V3002	372	V3129	323, 355, 372	V3264	404, 407	V3551N-PP	309
V2827	180	V2907	369	V3008	330	V3130	323-324	V3265	404, 407	V3551N-PS	309
V2828	180	V2908	369	V3009	322	V3131	324	V3266	404-405, 412-413	V3551N-W	309
V2829	180	V2909	369	V3010	322			V3267	404-405, 412-413	V3562	187
V2830	180	V2910	327	V3011	322					V3563	303
V2831	180	V2912	370	V3012	322					V3571	262
V2832	180			V3013	398, 401					V3582	329
V2833	180			V3018	323-324					V3597	186
V2837	106			V3021	401					V3598	186
V2838	106			V3033	365						

Índice de números/páginas



N.º VIGOR	Página	N.º VIGOR	Página	N.º VIGOR	Página	N.º VIGOR	Página	N.º VIGOR	Página	N.º VIGOR	Página
V3599	186	V3739	202	V3763	410	V4229	324	V4381-4	279	V4472N	179
V3600	186	V3741	150	V3764	410	V4230	109	V4383	276	V4473N	179
V3601	186	V3750	410	V3765	410	V4231	109	V4384	276	V4473N-6	179
V3602	186	V3753	336, 348-349	V3863	315	V4233	266	V4385N	276	V4473N-7	179
V3607	184	V3755	335	V3867	409	V4235	213	V4398N	164	V4473N-8	179
V3609	186	V3758	336, 348-349	V3869	327	V4241	239	V4399	286	V4473N-9	179
V3610	186	V3760-0	283	V3870	327	V4242	324	V4411	278	V4473N-10	179
V3612	329	V3760-0-DISC	283	V3871	331, 335-336, 341, 343, 345, 359	V4243	326	V4413	274	V4473N-11	179
V3613	186	V3760-A	282	V3873	331, 335-336, 341, 343	V4244	326	V4414	274	V4473N-12	179
V3614	325	V3760-A1	283	V3874	331, 335-336, 341, 343	V4245	326	V4415	274	V4473N-13	179
V3615	303	V3760-B	282	V3898	229	V4246	326	V4416	287	V4473N-14	179
V3634	408	V3760-B1	283	V3899	229	V4248	315	V4416-1	287, 289	V4473N-15	179
V3635	181	V3760-C	282	V4111	62	V4249	315	V4416-2	287, 289	V4473N-16	179
V3636	181	V3760-D	282	V4112	62	V4250	315	V4416-3	287, 289	V4473N-17	179
V3649	358, 371	V3760-E	282	V4113	276	V4251	324	V4416-4	287, 289	V4473N-18	179
V3650	371	V3760-F	282	V4114	276	V4252	324	V4416-5	287	V4473N-19	179
V3651N	131	V3760-F1	283	V4115	276	V4253	324	V4418	189	V4473N-20	179
V3652N	143	V3760-G	282	V4122	63	V4254	324	V4419	189	V4473N-21	179
V3653	232	V3760-H6	283	V4126N	315	V4255	325	V4420	189	V4473N-22	179
V3661	315	V3760-H7	283	V4130	105	V4274	222	V4421	189	V4473N-24	179
V3670N	309	V3760-IV	283	V4153	308	V4275	222	V4422	189	V4473N-27	179
V3671N	309	V3760-J	282	V4154	308	V4278	240	V4425N	176	V4473N-30	179
V3672N	309	V3760-K	283	V4155	308	V4279	240	V4432/6	188	V4473N-32	179
V3673N	309	V3760-K1	283	V4156	308	V4303	192	V4433	188	V4473N-36	179
V3676N	309	V3760-K2	283	V4157	308	V4304	267	V4434	188	V4476-1	379
V3677N	309	V3760-M	283	V4158	308	V4305	267	V4435	188	V4476N	377
V3678	410	V3760-N	283	V4159	308	V4306	267	V4436	188	V4476N-1	378
V3680	351	V3760-P	283	V4160	308	V4308	222	V4437	188	V4476N-2	378
V3681	276	V3760-P1	283	V4161	308	V4309	296	V4438	188	V4477	166
V3682	276	V3760-Q	283	V4163	308	V4310N	219	V4451	255	V4478	166
V3683	276	V3760-R	283	V4164	308	V4311	130	V4451-1	255	V4481	51
V3684	276	V3760-S	283	V4165	308	V4312	130	V4451-2	255	V4481-X	52
V3685	276	V3760-T	283	V4166	308	V4313	130	V4451-3	255	V4481-X-4	60
V3686	276	V3760-V	283	V4188	105	V4314	142	V4451-4	255	V4481-X-5	64
V3687	276	V3760-VW	283	V4189	105	V4315	142	V4451-5	255	V4481-X/375	38
V3688	276	V3760-X	283	V4192	266	V4316	142	V4451-6	255	V4481-X/466	39
V3689	276	V3760-X	283	V4196	205	V4317	164	V4451-7	255	V4481-X/499	40
V3690	276	V3760-Z	283	V4199	192	V4318	164	V4451-8	255	V4481-XD	53
V3691	276	V3760-1	282	V4200	192	V4319	164	V4451-9	255	V4481-XD-1	63
V3729	265	V3760-2	282	V4201	275	V4322	237	V4451-10	255	V4481-XD-2	62
V3731	336	V3760-3	282	V4201-1	275	V4324	254	V4451-11	255	V4481-XD-3	62
V3732	336	V3760-4	282	V4202	265	V4324-1	254	V4451-12	255	V4481-XD-4	60
V3734N	122	V3760-5	282	V4218	326	V4324-2	254	V4451-13	255	V4481-XD-5	64
V3735	206	V3760-6	282	V4219	31	V4325	269	V4451-14	255	V4481-XD/469	42
V3735-M10	206	V3760-7	282	V4220	327	V4326N	257	V4451-15	255	V4481-XD/775	43
V3735-M5	206	V3760-8	283	V4221	192	V4342	328	V4451-16	255	V4481-XXL	56
V3735-M6	206	V3760-9	283	V4222	192	V4352	379	V4451-17	255	V4481-XXL/929	44
V3735-M8	206	V3760-11	282	V4223	192	V4353	379	V4451-18	255	V4491	341
V3735-4.0	206	V3760-12	282	V4224	192	V4354	379	V4451-19	255	V4491-A	341
V3735-3.2	206	V3760N	282	V4225	192	V4369	275	V4451-20	255	V4493	341
V3735-6.4	206	V3761	409	V4227	239	V4381	279	V4451-21	255	V4499	409
V3735-4.8	206	V3762	409	V4228	239	V4381-1	279	V4451-22	255	V4500	409
V3738	202					V4381-2	279	V4451-23	255	V4521	116
V3738-S	202					V4381-3	279	V4461	268	V4542	36

N.º VIGOR	Página	N.º VIGOR	Página	N.º VIGOR	Página	N.º VIGOR	Página	N.º VIGOR	Página	N.º VIGOR	Página
V4545	405, 407	V4602-1	411	V4646S-14	247	V4814-3	62	V4941N-R9	270	V5017-L	101
V4546	405, 407	V4603	414	V4646S-15	247	V4814-4	63	V4941N-1	270	V5018	119
V4547	405, 407	V4604	415	V4646S-16	247	V4884	154	V4941N-2	270	V5019	196
V4548	405, 407	V4605	406	V4646S-17	247	V4884-01	154	V4941N-3	270	V5020	197
V4549	405, 407	V4606	406	V4646S-18	247	V4885	219	V4941N-4	270	V5024	168
V4550	404-405, 415	V4607	406	V4646S-19	247	V4891	311	V4941N-5	270	V5025	168
		V4608	406	V4651	222	V4891-1	311	V4941N-10	270	V5026	168
V4551	323	V4609	406, 411	V4655	187	V4891-1.0	310	V4941N-11	270	V5027	342, 345, 349, 356
V4552	323	V4610	406	V4661	213	V4891-2	311	V4941N-19T	270		
V4553	323	V4614	332, 348	V4661-1	213	V4891-3	311	V4941N-20	270	V5042	186
V4554	407	V4629	331, 347	V4663	215	V4891-3.5	313	V4941N-22	270	V5043	186
V4555	407	V4629-1	331, 348	V4664	190	V4891-3.5-1	313	V4941N-245	270	V5044	186
V4556	407	V4631	119	V4665	190	V4891-3.5-2	313	V4942	191	V5045	215
V4560	34	V4632	119	V4666	190	V4891-3.5-3	313	V4944-REP	124	V5048	272
V4561	35	V4633	119	V4667	186	V4891-3.5-4	313	V4944-S	124	V5055	33
V4562	404-405	V4634	404-405	V4668	278	V4891-3.5-5	313	V4944-XS	125	V5058	390
V4563	404-405	V4635	412	V4680	351-353, 356	V4891-3.5-6	313	V4945-REP	135	V5058-L	390
V4564	404-405	V4636N	319			V4891-4	311	V4945-S	135	V5062	391
V4565	404, 414	V4637N	204	V4690	221	V4891-5	312	V4946-REP	154	V5062-L	391
V4566	405	V4638	249	V4697	287	V4891-6	312	V4946-S	154	V5064	390
V4569	406	V4640	203	V4697-1	287	V4891-7	312	V4961	181	V5066	393
V4570	406	V4641	204	V4697-2	287, 289	V4891-8	312	V4962	181	V5066-L	393
V4571	406	V4642	317	V4699	330	V4891-9	312	V4963	181	V5068	99
V4572	406	V4646	247	V4699-1	330	V4891-10	312	V4964	181	V5068-L	99
V4573	406	V4646M-8	247	V4699-2	330	V4891-10.0	314	V4965	181	V5070	100
V4574	406	V4646M-9	247	V4699-3	330	V4891/6	312	V4966	181	V5070-L	100
V4575	406	V4646M-10	247	V4699-4	330	V4893	64	V4971	95	V5072	101
V4577	409	V4646M-11	247	V4699-5	330	V4904	393	V4971-L	95	V5072-L	101
V4586	116	V4646M-12	247	V4699-6	330	V4904-L	393	V4973	95	V5075	98
V4594	334	V4646M-13	247	V4699-7	330	V4906N	392	V4973-L	95	V5075-L	98
V4594-1	334	V4646M-14	247	V4700-A	93	V4906N-L	392	V4975	95	V5077	98
V4596	328	V4646M-15	247	V4700-L	92, 346	V4908	390	V4975-L	95	V5077-L	98
V4597	328	V4646M-16	247	V4700-R	93	V4908-L	390	V4987	98	V5081	104
V4598	332, 347	V4646M-17	247	V4700-XL	92, 346	V4915	390	V4987-L	98	V5081-L	104
V4598-2	332, 348, 365	V4646M-18	247	V4700-XXL	93, 346, 355	V4915-L	390	V4989	99	V5085	104
		V4646M-19	247			V4921	391	V4989-L	99	V5085-L	104, 390
V4598-3	332, 334, 348	V4646N-8	247	V4701	275	V4921-L	391	V4991	99	V5087	104
		V4646N-9	247	V4708	191	V4930	286	V4991-L	99	V5087-L	104
V4598-4	332, 348	V4646N-10	247	V4709N	156	V4941N	270	V4995	99	V5091	97
V4598-10	332	V4646N-11	247	V4726	107	V4941N-BK	270	V4995-L	99	V5091-L	97
V4598-11	332	V4646N-12	247	V4727	107	V4941N-BL	270	V4999N	102	V5095	96
V4598-12	332, 334	V4646N-13	247	V4728	108	V4941N-M5	270	V4999N-L	102	V5095-L	96
V4598-13	332	V4646N-14	247	V4729	108	V4941N-R1	270	V5004	100	V5097	97
V4598-14	332	V4646N-15	247	V4737	204	V4941N-R10	270	V5004-L	100	V5097-L	97
V4598-15	332	V4646N-16	247	V4752	107	V4941N-R11	270	V5006	100	V5099	96
V4598-16	332	V4646N-17	247	V4753	107	V4941N-R12	270	V5006-L	100	V5099-L	96
V4598-20	332	V4646N-18	247	V4758	57	V4941N-R13	270	V5009	119	V5103	103
V4598-21	332	V4646N-19	247	V4800N	231	V4941N-R2	270	V5011	101	V5103-L	103
V4598-22	332	V4646S-8	247	V4813	54	V4941N-R3	270	V5011-L	101	V5109	107
V4598-30	332, 334, 348	V4646S-9	247	V4813-1	63	V4941N-R4	270	V5013	101	V5109-L	107
		V4646S-10	247	V4813-2	64	V4941N-R5	270	V5013-L	101	V5111N	114
		V4646S-11	247	V4814	55	V4941N-R6	270	V5015	102	V5111N-L	114
V4601	411	V4646S-12	247	V4814-1	62	V4941N-R7	270	V5015-L	102	V5115	106
V4602	411	V4646S-13	247	V4814-2	62	V4941N-R8	270	V5017	101	V5115-L	106

Índice de números/páginas



N.º VIGOR	Página	N.º VIGOR	Página	N.º VIGOR	Página	N.º VIGOR	Página	N.º VIGOR	Página	N.º VIGOR	Página
V5128	347	V5531	250	V5639-24	208	V6000-3P1XL-X	67	V6000-053	87	V6029-1	300
V5156	46	V5548	395	V5649	290	V6000-3P2XL	68	V6000-054	87	V6029-2	300
V5158	47	V5548-L	395	V5650	199	V6000-3P2XL-X	68	V6000-055	88	V6029-3	300
V5168	350	V5549	348	V5660	263	V6000-04	78	V6000-055XL	88	V6030	217
V5169	360	V5549-1N	349	V5661	190	V6000-04XL	78	V6000-0676	82	V6030-12	217
V5169-A	363	V5550L	151	V5671N	231	V6000-05	84	V6000-0676-D	83	V6030-16	217
V5169-A45	363	V5550L-10	165	V5672	234	V6000-05S	84	V6000-0676-X	82	V6030-20	217
V5169-A55	363	V5550L-11	165	V5673	234	V6000-05SP	84	V6000-0676-XD	83	V6031	300
V5169-A70	363	V5550L-12	165	V5674	233	V6000-05SXL	84	V6000-0860	82	V6031-1	300
V5169-A76	363	V5550L-13	165	V5675	233	V6000-09	85	V6000-0860-X	82	V6031-2	300
V5169-A80	363	V5550L-14	165	V5676	259	V6000-010	85	V6000-0861	82	V6031-3	300
V5170	117	V5550L-15	165	V5677	242	V6000-011	76	V6000-0861-D	83	V6038	135
V5170-L	117	V5550L-16	165	V5678	243	V6000-015	84	V6000-0861-X	82	V6038-REP	135
V5175	109	V5550L-17	165	V5679M	250	V6000-015S	84	V6000-0861-XD	83	V6048	185
V5175-L	109	V5550L-18	165	V5680	250	V6000-015SP	84	V6000-01083-D	83	V6049	185
V5180	57, 62	V5550L-19	165	V5681	208	V6000-015SXL	84	V6000-01083-XD	83	V6068	197
V5182	168	V5550L-21	165	V5691	290	V6000-017	84	V6000-01357	82	V6082	138
V5183	168	V5550L-22	165	V5741N	358	V6000-017XL	84	V6000-01357-D	83	V6083	138
V5191	57, 62	V5550L-24	165	V5885	219	V6000-018	84	V6000-01357-X	82	V6084	139
V5202	122	V5550S	151	V5902	358, 373	V6000-018XL	84	V6000-01357-XD	83	V6085	139
V5420	337	V5550S-10	165	V5902-1	373	V6000-019	73	V6000-01541	82	V6086	139
V5421	337	V5550S-11	165	V5902-2	373	V6000-019XL	73	V6000-01541-X	82	V6087	139
V5422	337	V5550S-12	165	V5903-3	340	V6000-020	86	V6000-01725	82	V6088	139
V5423	338	V5550S-13	165	V5903N	340, 349	V6000-029	70	V6000-01725-D	83	V6089	139
V5424	338	V5550S-14	165	V5904	345	V6000-029XL	70	V6000-01725-X	82	V6090	139
V5425	337	V5550S-15	165	V5904-1	345	V6000-030	70	V6000-01725-XD	83	V6091	139
V5434	37	V5550S-16	165	V5904-3	345, 359	V6000-030XL	70	V6000-02036	82	V6092	139
V5436	125	V5550S-17	165	V5904-4	345, 359	V6000-031	71	V6000-02036-D	83	V6093	139
V5437	155	V5550S-18	165	V5905	344-345, 356	V6000-031XD	71	V6000-02036-X	82	V6094	139
V5461	175	V5550S-19	165	V5906	344-345	V6000-031XL	71	V6000-02036-XD	83	V6095	139
V5480	240	V5550S-21	165	V5906-1	343	V6000-032	73	V6000-02215	82	V6096	139
V5485N	190	V5550S-22	165	V5909	291	V6000-032XL	74	V6000-02215-X	82	V6097	139
V5488	242	V5550S-24	165	V5916	366	V6000-033	74	V6000-02404	82	V6098	139
V5489	48	V5554	352	V5916-XL	355, 367, 414-415	V6000-033XL	74	V6000-02404-X	82	V6099	139
V5489-1	63	V5554-2	353	V5916-1	366	V6000-035	75	V6000-02588	82	V6100	139
V5489-2	64	V5591	220	V5916-2	366	V6000-035XL	75	V6000-02588-D	83	V6101	139
V5489-3	62	V5601	191	V5922	263	V6000-036	80	V6000-02588-X	82	V6102	139
V5489-4	62	V5602	96	V5930	296, 298	V6000-036XL	80	V6000-02588-XD	83	V6103	139
V5489-5	64	V5602-L	96	V5931	297-298	V6000-037	77	V6008	135	V6104	139
V5493	199	V5603	102	V5932	297-298	V6000-040/4	85	V6012	154	V6105	139
V5494	200	V5603-L	102	V5933/3	298	V6000-041/4	86	V6012-REP	154	V6106	140
V5496	200	V5631	211	V6000-01	72	V6000-042	79	V6014	124	V6107	140
V5496-1	200	V5632	209	V6000-01XD	72	V6000-042XL	79	V6014-REP	124	V6108	140
V5497	200	V5633N	102	V6000-01XL	72	V6000-043	85	V6015	118	V6109	140
V5502	196	V5633N-L	102	V6000-02	75	V6000-044	80	V6015-L	118	V6110	140
V5505	169	V5634N	114	V6000-02XD	76	V6000-044XL	80	V6017	134	V6111	140
V5505-1/2	169	V5634N-L	114	V6000-02XL	76	V6000-046	78	V6018	134	V6112	140
V5505-1/4	169	V5636N	115	V6000-3	69	V6000-046XL	78	V6019	134	V6113	140
V5505-3/8	169	V5636N-L	115	V6000-03-X	69	V6000-047LR	88	V6028	299	V6114	140
V5512	242	V5637N	115	V6000-03XL	77	V6000-047M	88	V6028-1	299	V6115	140
V5513	289	V5637N-L	115	V6000-03XL	77	V6000-048	84	V6028-2	299	V6116	140
V5513-1	289	V5638N	117	V6000-03XL	77	V6000-050	86	V6028-3	299	V6117	140
V5513-2	289	V5638N-L	117	V6000-3P1XL	67	V6000-051	86	V6028-4	299	V6118	140
V5513-3	289	V5639	208			V6000-052	87	V6029	300	V6119	140

N.º VIGOR	Página	N.º VIGOR	Página	N.º VIGOR	Página	N.º VIGOR	Página	N.º VIGOR	Página	N.º VIGOR	Página
V6120	140	V6221	58	V6510C-40	202	V6741	261	V6817-L	113	V7019-H17	166
V6121	140	V6222	100	V6510D-12	19, 202	V6742	244	V6818	113	V7019-H19	166
V6122	140	V6222-L	100	V6510D-19	19, 202	V6752-8	182	V6818-L	113	V7019-H5	166
V6123	140	V6230-5	216	V6510D-40	202	V6752-9	182	V6821	110	V7019-H6	166
V6124	140	V6230-7	216	V6554	233	V6752-10	182	V6821-L	110	V7019-H8	166
V6125	140	V6309	296	V6591	329	V6752-11	182	V6822	110	V7026	380
V6126	140	V6311	296	V6592	329	V6752-12	182	V6822-L	110	V7026-1	381
V6127	140	V6312/10	297	V6605	244	V6752-13	182	V6824	339	V7026-2	382
V6128	140	V6393	60	V6606	244	V6752-14	182	V6831	116	V7027	342
V6129	140	V6393-S	60	V6611/4	185	V6752-15	182	V6831-L	116	V7030	383
V6130	140	V6394	59	V6612N	155	V6752-16	182	V6899N	232	V7030-2	384
V6131	140	V6395	58	V6612N-REP	155	V6752-17	182	V6905	235	V7037-IP10	128
V6137	141	V6396	58	V6614N	125	V6752-18	182	V6906	234	V7037-IP15	128
V6138	141	V6397	59	V6614N-REP	125	V6752-19	182	V6906-10	234	V7037-IP20	128
V6139	141	V6398	57	V6632	283, 285	V6752/5	182	V6907	237	V7037-IP25	128
V6140	141	V6412/4	149	V6633	283, 285	V6752/12	182	V6907-1	237	V7037-IP27	128
V6141	141	V6435	245	V6634	283, 285	V6799	205	V6917	292	V7037-IP30	128
V6142	141	V6435-XL	245	V6635	283, 285	V6800-50	226	V6917-REP	292	V7037-IP8	128
V6143	141	V6436-L	245	V6636	285	V6800-75	226	V6952	220	V7037-IPR10	129
V6144	141	V6436-M	245	V6638N	135	V6801-65	227	V6956	317	V7037-IPR15	129
V6145	141	V6436-XL	245	V6638N-REP	135	V6802	226	V6973	246	V7037-IPR20	129
V6146	141	V6436-XXL	245	V6643	108	V6803-75	226	V6973-1	246	V7037-IPR25	129
V6147	141	V6452	316	V6643-L	108	V6803-100	226	V7001	306	V7037-IPR27	129
V6148	141	V6452-H6	316	V6650	117	V6804	227	V7001/4	306	V7037-IPR30	129
V6149	141	V6452-H7	316	V6650-L	117	V6805	227	V7002-14	260	V7037-IPR8	129
V6150	65	V6452-H8	316	V6685-1/20	61	V6806	227	V7002-16	260	V7037-T8H	128
V6151	141	V6452-1	316	V6685-2/20	61	V6807	111	V7002-18	260	V7050	335
V6152	141	V6452-5	316	V6685-3/10	61	V6807-L	111	V7002-20.8	260	V7055-H10	162
V6153	141	V6452-6	316	V6685-4/10	61	V6807-4	225	V7002/4	260	V7055-H12	162
V6154	141	V6452-16	316	V6685H/5	61	V6808	112	V7010-125K80	248	V7055-H14	162
V6155	141	V6452-17	316	V6685H-2/20	61	V6808-L	112	V7015N	118	V7055-H5	162
V6156	141	V6452-18	316	V6685H-3/10	61	V6809	111	V7015N-L	118	V7055-H6	162
V6157	141	V6452-19	316	V6685H-4/10	61	V6809-L	111	V7017	153	V7055-H7	162
V6158	141	V6452-21	316	V6686/5	61	V6809-4	225	V7017-T30	165	V7055-H8	162
V6159	141	V6452-22	316	V6687/5	61	V6810	111	V7017-T40	165	V7055-IP40	160
V6160	141	V6452-24	316	V6687H/5	61	V6810-L	111	V7017-T45	165	V7055-IP45	160
V6161	141	V6452-250	316	V6688	61	V6810-115K40	248	V7017-T50	165	V7055-IP50	160
V6194	141	V6468	243	V6688-XD	61	V6810-115K60	248	V7017-T55	165	V7055-IP55	160
V6200	217	V6500-140	207	V6688-XL	61	V6810-115K80	248	V7017-T60	165	V7055-IP60	160
V6200-2	217	V6500-160	207	V6688H	61	V6810-125K60	248	V7017-T70	165	V7055-IPR40	160
V6200-3	217	V6501-180	207	V6688H-XD	61	V6811	113	V7017-T80	165	V7055-IPR45	160
V6200-4	217	V6502-200	207	V6688H-XL	61	V6811-L	113	V7018	152	V7055-IPR50	160
V6200-5	217	V6503-200	207	V6689	59	V6811-115	248	V7018-M10	166	V7055-IPR55	160
V6200-6	217	V6504-250	208	V6721	97	V6812	114	V7018-M12	166	V7055-IPR60	160
V6200-7	217	V6510-10/4	201	V6721-L	97	V6812-L	114	V7018-M14	166	V7055-T20	161
V6200-8	217	V6510-19/4	201	V6722	98	V6813	112	V7018-M16	166	V7055-T25	161
V6202	132	V6510A-10	19, 201	V6722-L	98	V6813-L	112	V7018-M18	166	V7055-T27	161
V6210-4	216	V6510A-19	19, 201	V6723	97	V6814	112	V7018-M5	166	V7055-T30	161
V6210-10	216	V6510A-40	201	V6723-L	97	V6814-L	112	V7018-M6	166	V7055-T40	161
V6220-10	217	V6510B-10	19, 201	V6724	109	V6815N	115	V7018-M8	166	V7055-T40H	160
V6220-16	217	V6510B-19	19, 201	V6724-L	109	V6815N-L	115	V7019	152	V7055-T45	161
V6220-20	217	V6510B-40	201	V6726	108	V6816N	118	V7019-H10	166	V7055-T45H	160
V6220-29	217	V6510C-12	19, 202	V6726-L	108	V6816N-L	118	V7019-H12	166	V7055-T50	161
V6220/4	217	V6510C-19	19, 202	V6740	261	V6817	113	V7019-H14	166	V7055-T50H	160

Índice de números/páginas



N.º VIGOR	Página	N.º VIGOR	Página	N.º VIGOR	Página	N.º VIGOR	Página	N.º VIGOR	Página	N.º VIGOR	Página
V7055-T55	161	V7140-H12	163	V7212-M14	169	V7471L-9	280	V7514-14	127	V7723	392
V7055-T55H	160	V7140-H14	163	V7212-M16	169	V7471L-10	280	V7514-4.5	127	V7723-L	392
V7055-T60H	160	V7140-H5	163	V7212-M18	169	V7471L-11	280	V7514-5.5	127	V7724	392
V7061	340	V7140-H6	163	V7221	243	V7471L-12	280	V7514/13	123	V7724-L	392
V7071	340	V7140-H7	163	V7244	293	V7471S-7	280	V7514L-4	127	V7784	198
V7075-H17	163	V7140-H8	163	V7251	399	V7471S-8	280	V7514L-5	127	V7857	354
V7075-H19	163	V7140-T40	162	V7251-1	399	V7471S-9	280	V7514L-6	127	V7857-L	355
V7075-T60	162	V7140-T45	162	V7251-2	399-400	V7471S-10	280	V7514L-7	127	V7859	345
V7075-T70	162	V7140-T50	162	V7251-3	399	V7471S-11	280	V7514L-8	127	V7860	345
V7099	223	V7140-T55	162	V7251-4	399	V7471S-12	280	V7514L-9	127	V7862	364
V7099/2	223	V7140-T60	162	V7251-5	399	V7501/2	252	V7514L-10	127	V7865	375
V7100-H10	163	V7140-T70	162	V7252	397	V7512-8	156	V7514L-11	127	V7866	375
V7100-H11	163	V7143-10	236	V7259	293	V7512-9	156	V7514L-12	127	V7867	375
V7100-H12	163	V7154	395	V7261	394	V7512-10	156	V7514L-13	127	V7868	375
V7100-H13	163	V7154-L	395	V7261-L	394	V7512-11	156	V7514L-5.5	127	V7869	375
V7100-H5	163	V7154-1	359	V7263	391	V7512-12	156	V7520	103	V7870	375
V7100-H6	163	V7154-2	359	V7263-L	391	V7512-13	156	V7520-L	103	V7917	148
V7100-H7	163	V7154-4	359	V7265	394	V7512-14	156	V7524	253	V7919	148
V7100-H8	163	V7158	285	V7265-L	394	V7512-15	156	V7525	318	V7920-EP10	137
V7100-T20	162	V7158-1	285	V7267	391	V7512-16	156	V7538-9	136	V7920-EP12	137
V7100-T25	162	V7158-2	285	V7267-L	391	V7512-17	156	V7538-10	136	V7920-EP14	137
V7100-T27	162	V7158-3	285	V7270	394	V7512-18	156	V7538-11	136	V7920-EP16	137
V7100-T30	162	V7158-4	285	V7270-L	394	V7512-19	156	V7538-12	136	V7920-EP18	157
V7100-T40	162	V7158-5	285	V7273	395	V7512-20	156	V7538-13	136	V7920-EP20	157
V7100-T45	162	V7158-6	285	V7273-L	395	V7512-21	156	V7538-14	136	V7920-EP22	157
V7100-T50	162	V7158-7	285	V7275	400	V7512-22	156	V7538-15	136	V7920-EP24	157
V7100-T55	162	V7158-8	285	V7276	386	V7512-23	156	V7538-16	136	V7920-EP4	128
V7100-T60	162	V7181	305	V7276-2	387	V7512-24	156	V7538-17	136	V7920-EP5	128
V7100-T70	162	V7181-1	305	V7280	388	V7512-27	156	V7538-18	136	V7920-EP6	128
V7120	294	V7181-2	305	V7283	89	V7512-30	156	V7538-19	136	V7920-EP7	128
V7124	188	V7181-3	305	V7283/2	89	V7512-32	156	V7538/10	134	V7920-EP8	128
V7124-PH1	188	V7181-4	305	V7285	276	V7512-36	156	V7538L-9	136	V7980	364
V7124-PH2	188	V7181-5	305	V7286	276	V7512/17	145	V7538L-10	136	V8177	362
V7124-PH3	188	V7181-6	305	V7287	276	V7512L-10	156	V7538L-11	136	V8177-30	362
V7124-PZ1	188	V7200-H10	163	V7288	276	V7512L-11	156	V7538L-12	136	V8177-31.6	362
V7124-PZ2	188	V7200-H12	163	V7291	401	V7512L-12	156	V7538L-13	136	V8177-32	362
V7124-T20	188	V7200-H5	163	V7323	96	V7512L-13	156	V7538L-14	136	V8177-32.6	362
V7124-T25	188	V7200-H6	163	V7323-L	96	V7512L-14	156	V7538L-15	136	V8177-33.6	362
V7124-T30	188	V7200-H7	163	V7324	103	V7512L-15	156	V7538L-16	136	V8177-34	362
V7132N	284	V7200-H8	163	V7324-L	103	V7512L-16	156	V7538L-17	136	V8177-34.6	362
V7133	356	V7200-T40	162	V7385	274	V7512L-17	156	V7538L-18	136	V8177-35.6	362
V7133-2	357	V7200-T45	162	V7393	374	V7512L-18	156	V7538L-19	136	V8177-36	362
V7133-3	357	V7200-T50	162	V7401	286	V7512L-19	156	V7548	256	V8177-36.6	362
V7133-4	357	V7200-T55	162	V7402	249	V7512L-22	156	V7548-1	256	V8177-37.6	362
V7133-5	357	V7200-T60	162	V7403	249	V7514-4	127	V7600	195	V8177-38.6	362
V7133-6	357	V7200-T70	162	V7471	280	V7514-5	127	V7601-150	194	V8177-39.6	362
V7133-7	357	V7201	393	V7471-A	280	V7514-6	127	V7601-250	194	V8177-40.6	362
V7133-8	357	V7201-L	393	V7471-T	280	V7514-7	127	V7603/3	195	V8177-28.6	362
V7133-9	357	V7202	144	V7471-TL	280	V7514-8	127	V7614	195	V8177-29.6	362
V7133-10	357	V7212	169	V7471-TS	280	V7514-9	127	V7638	195	V8177-30.6	362
V7133N	356-357	V7212-H14	169	V7471-W	280	V7514-10	127	V7699	328	V8180	339
V7135	235	V7212-H17	169	V7471/17	280	V7514-11	127	V7700	328		
V7135-150	235	V7212-H19	169	V7471L-7	280	V7514-12	127	V7722	391		
V7140-H10	163	V7212-H21	169	V7471L-8	280	V7514-13	127	V7722-L	391		

V1901/376, EAN 4047728080293

Carro de herramientas con surtido y tablero de trabajo de plástico



32

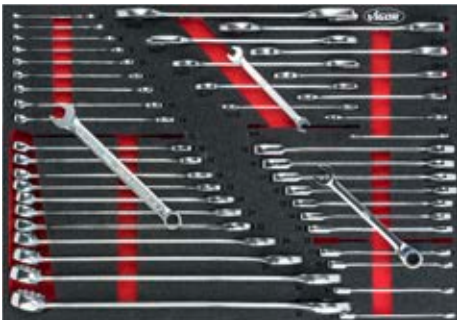
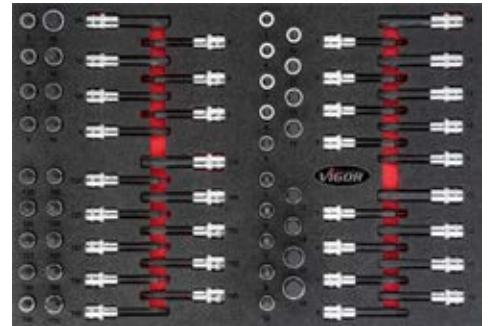

Resumen de novedades



V4481-XXL/929, EAN 4047728**082303**

Carro de herramientas extraprofundo y extraancho con surtido y tablero de trabajo de acero inoxidable



44

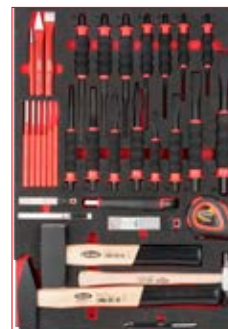
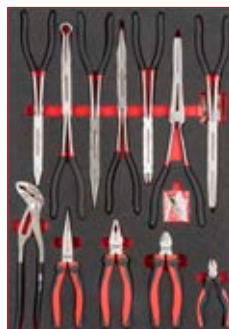
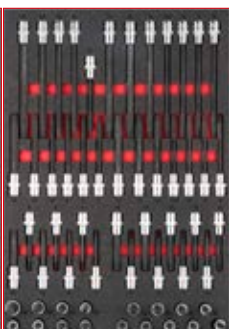
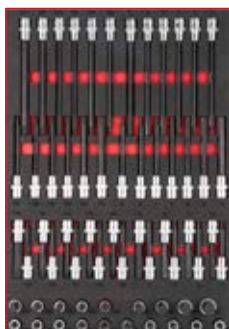
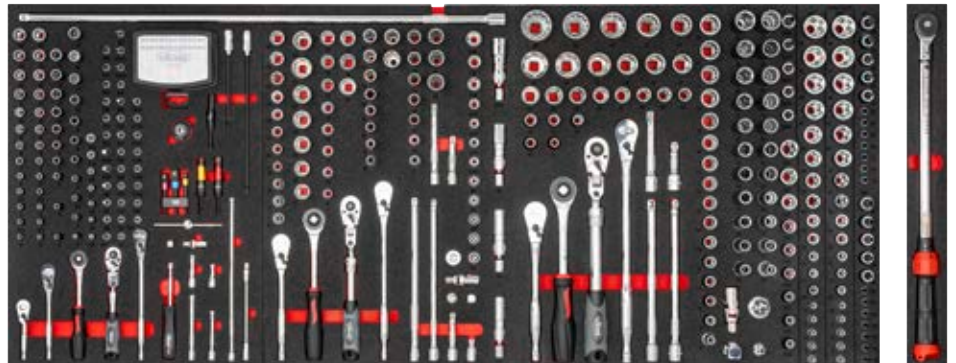

V6688H / V6688H-XL / V6688H-XD

Juego de chapas separadoras

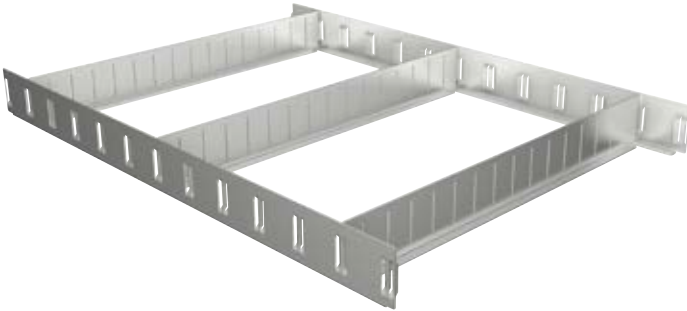

61

V6685H / V6685H-3/10 / V6685H-4/10

Juego de chapas organizadoras



61

V6685H/5 / V6687H/5

Juego de travesaños



61

V6000-031XD, EAN 4047728081184

Armario de cajoneras inferior · extraprofundo · 5 cajones



71

V6000-01XD, EAN 4047728081016

Armario de cajoneras inferior · extraprofundo · 7 cajones



72

V6000-02XD, EAN 4047728081191

Armario inferior con puerta abatible doble · extraprofundo



76

V7324, EAN 4047728080262

Juego de llaves de vaso de impacto



103

V6612N / V6614N / V6638N

Carraca reversible telescópica con articulación



125

135

155

V6412/4, EAN 4047728079518

Juego de extractores de espárragos



149

V2404N, EAN 4047728080507

Juego de inserto de desenroscado para ranuras en espiral



150

V5461, EAN 4047728080323

Juego de llaves de vaso



175

V7601-150 / V7601-250

Soporte para puntas de destornillador (bits) con anillo magnético · largo



194

V7600, EAN 4047728**079440**

Soporte para puntas de destornillador (bits) con articulación



195

V7603/3, EAN 4047728**079471**

Juego de adaptadores de llaves de vaso



195

V7614, EAN 4047728**079457**

Adaptador de llave de vaso · con articulación



195

V7638, EAN 4047728**079464**

Adaptador de llave de vaso · con articulación



195

V4640, EAN 4047728**081726**

Pinza para abrazaderas de manguera



203

V5639 / V5639-24

Alicate para tubos



208

V5632, EAN 4047728080279
Juego de herramientas VDE



209

V5679M, EAN 4047728080637
Juego de imanes tipo botón



250

V5680, EAN 4047728081436
Soporte magnético



250

V7501/2, EAN 4047728080255
Vídeo-endoscopio



252



V7524, EAN 4047728081320

Comprobador de fugas mediante gas de combustión



253

V4326N, EAN 4047728079860

Juego de cables de medición



257

V7002/4, EAN 4047728079815

Juego de llaves de vaso para bujías



260

V1963/28, EAN 4047728081467

Juego de diagnóstico del sistema de refrigeración



264

V5932, EAN 4047728079617

Llave de vaso de impacto · larga



297

V5933/3, EAN 4047728079624

Juego de llaves de vaso de impacto · extralargas



298

V4891-1.0, EAN 4047728080217

Calentador por inducción



310

V2800-OEL, EAN 4047728081276

Aceite hidráulico Power



326

V8180, EAN 4047728081979

Placa de contrapoyo de montaje VAG



339

V4491-A, EAN 4047728081764

Ayuda de centrado para cojinetes de rueda compactos



341

V8177, EAN 4047728081771

Juego de casquillos de tracción y presión



362

V4476N-1, EAN 4047728081597

Unidad de prefensado del compresor y desmonta muelles



378

V4476N-2, EAN 4047728081603

Juego de ampliación



378

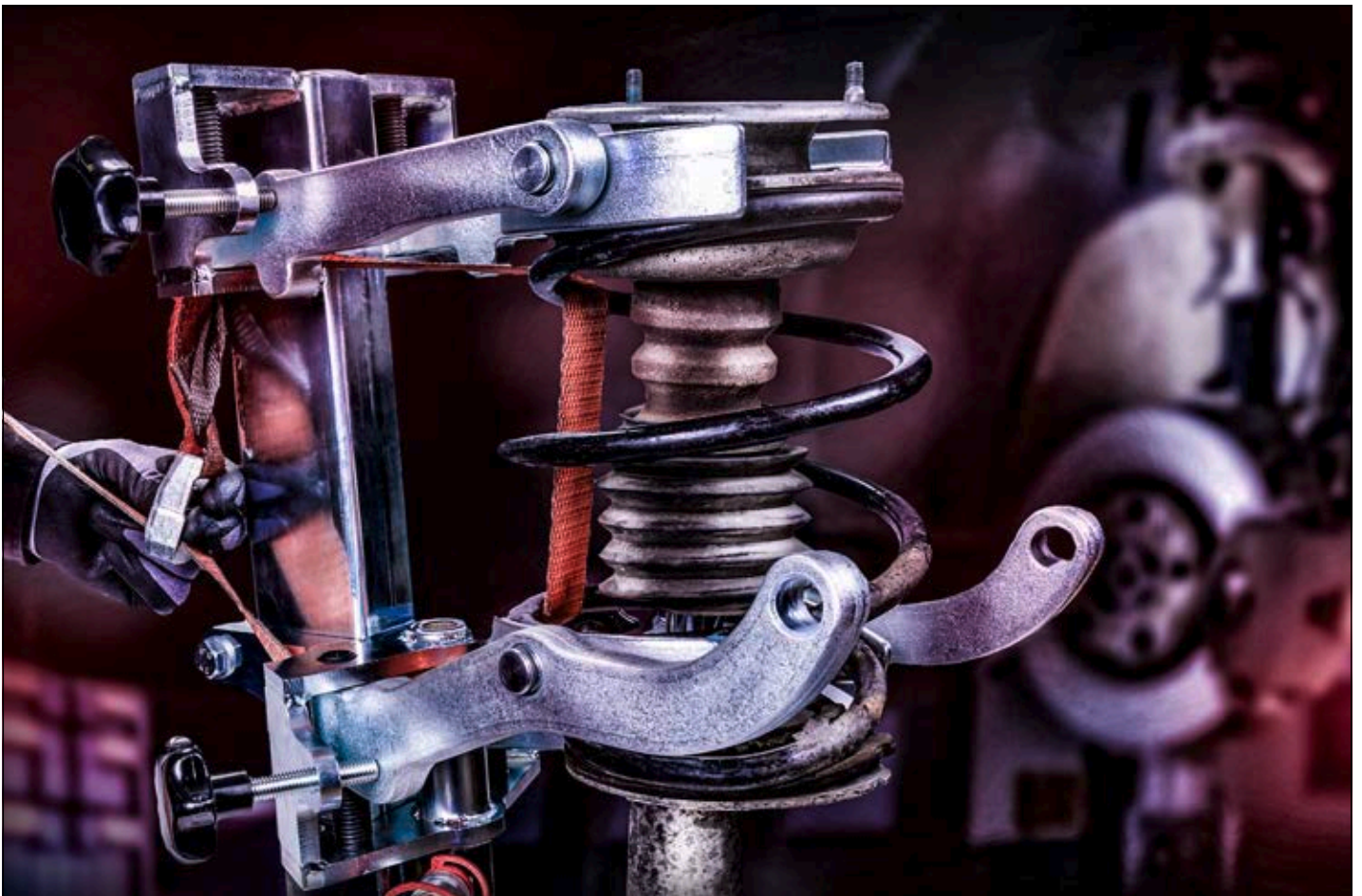

Resumen de novedades



V7280, EAN 4047728081955

Banco de trabajo móvil con surtido de herramientas especiales

- Entrega sin asidero



388







Carros de herramientas y equipamiento de taller

Carros de herramientas con surtido	29-45
Banco de trabajo móvil con surtido	46-47
Carros de herramientas sin surtido	48-53, 56
Banco de trabajo móvil sin surtido	54-55
Carro de servicio	57
Accesorios para carros de herramientas	58-65
Sistema de armario de pared	67-78
Accesorios del sistema de armario de pared	79-89

N.º VIGOR:		h x b x t mm	Capacidad de carga total kg	Tablero de trabajo	Tamaño de cubeta	Medida de cubeta mm	Número de cajones	Capacidad de carga por cajón en kg	Extracción de cajones	Cierre de cajones
		1000x677x459	400	Alfombrilla de espuma extraíble	L	563x393	7	20	100%	Bloqueo centralizado
		1000x723x459	500	Plástico resistente a los disolventes	L	563x393	7	25	100%	Bloqueo centralizado
		1000x907x481	500	Plástico resistente a los disolventes	XL	750x393	8	25	100%	Bloqueo centralizado
		1017x940x514	500	Tablero de trabajo de acero inoxidable	XL	750x393	8	25	100%	Bloqueo centralizado
		1017x1625x695	1000	Tablero de trabajo de acero inoxidable	XD	790x570	13	30	100%	Bloqueo centralizado
		1017x986x695	500	Tablero de trabajo de acero inoxidable	XD	790x570	8	30	100%	Bloqueo centralizado
		1000x1091x481	1000	Tablero de trabajo de madera con ranura colectora	L	563x393	8	40	100%	Bloqueo centralizado
		1000x907x481	1000	Tablero de trabajo de madera con ranura colectora	XL	750x393	4	40	100%	Bloqueo centralizado

Carros de herramientas con surtido



V2379N, EAN 4047728055444



Carro de herramientas con surtido y lámina de recubrimiento



Variantes de equipamiento de los cajones:

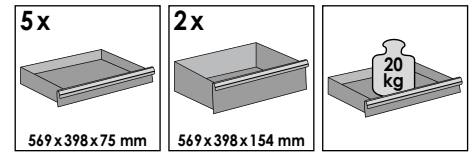
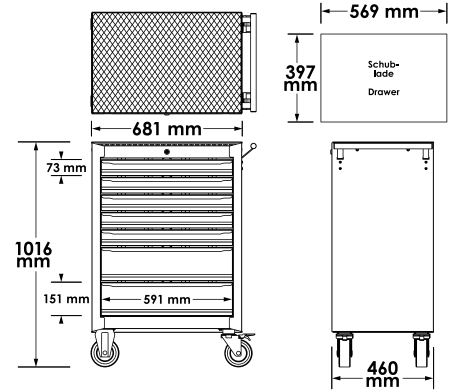

769,- €
sin IVA.

+ surtido

V5116



V6726

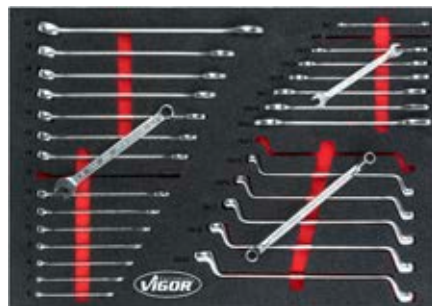

V5111N



V2712N, EAN 4047728055451



Carro de herramientas con surtido y lámina de recubrimiento



Variantes de equipamiento de los cajones:

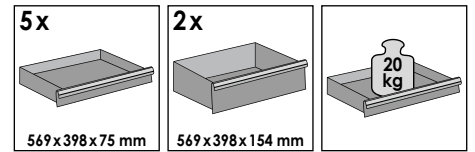
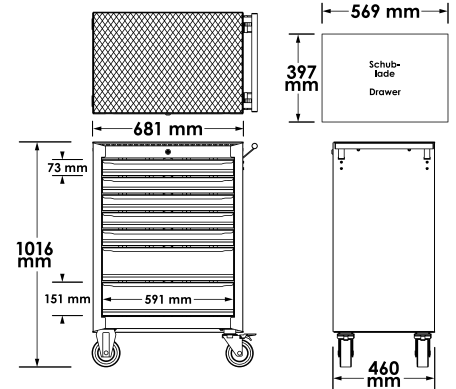

953,- €
sin IVA.

+ surtido

V2837

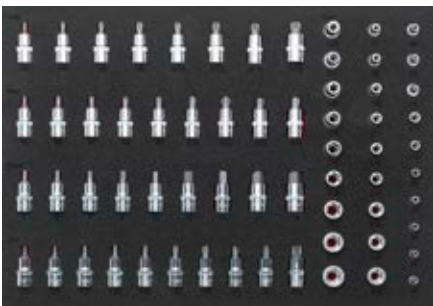

V6726

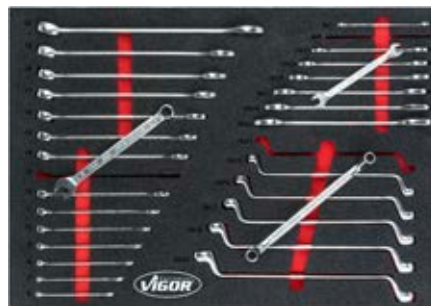

V5116



V5111N



Carros de herramientas con surtido



V4219, EAN 4047728042192



Carro de herramientas con surtido y tablero de trabajo de plástico

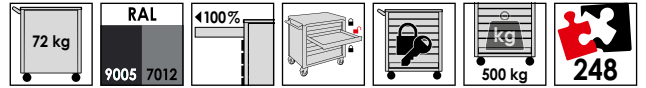

Variantes de equipamiento de los cajones:

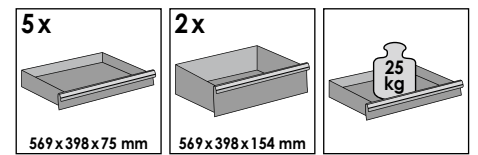
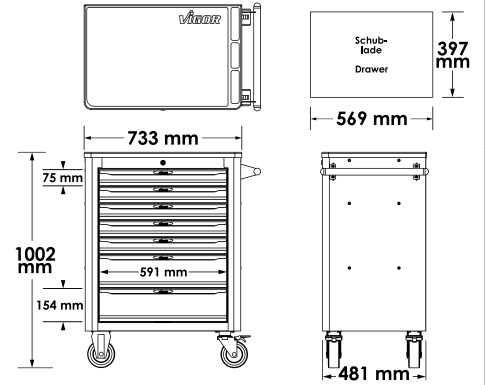

1.466,50 € sin IVA.

+ surtido

V6643



V4188



V5634N



V1901/376, EAN 4047728080293

VIGOR
SERIES **L**

Carro de herramientas con surtido y tablero de trabajo de plástico

NUEVO

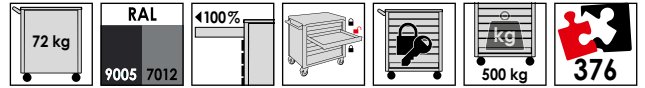

Variantes de equipamiento de los cajones:

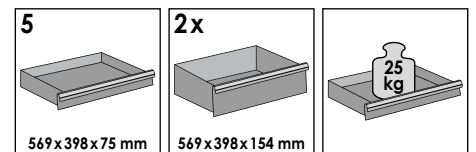
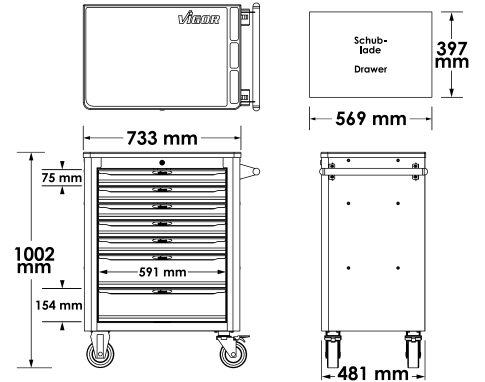

1.990,- €
sin IVA.



+ surtido

V4188



V4753

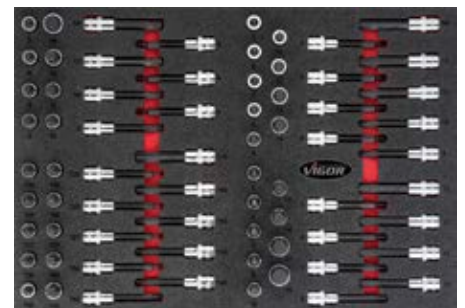

V6724



V5068



V5070

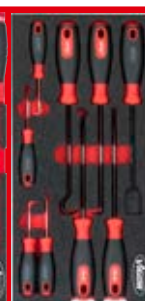

V5006



V5633N



V5603



V7324



Carros de herramientas con surtido



V5055, EAN 4047728050562



Carro de herramientas con surtido y tablero de trabajo de plástico



+ surtido

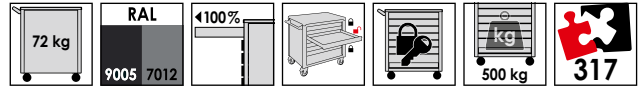

Variantes de equipamiento de los cajones:

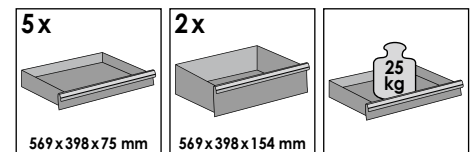
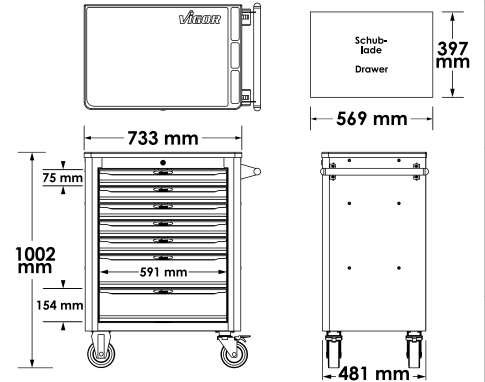

1.710,50 € sin IVA.

V4753

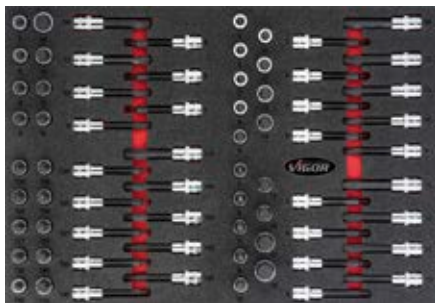

V6643



V4188



V5634N



V4560, EAN 4047728045605



Carro de herramientas con surtido y tablero de trabajo de plástico

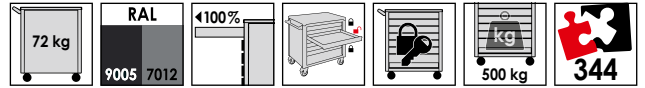

Variantes de equipamiento de los cajones:

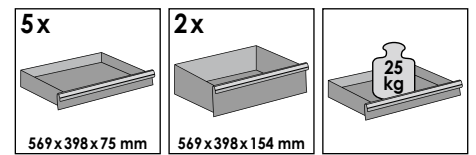
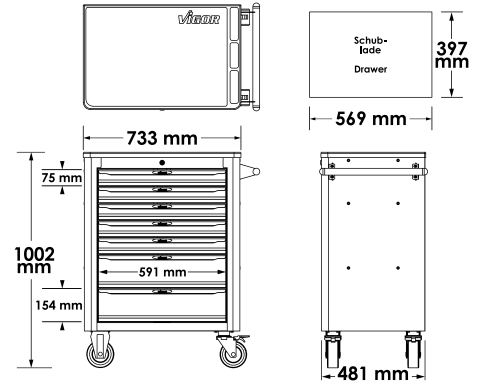

1.833,- €
sin IVA.



+ surtido

V4188



V2837

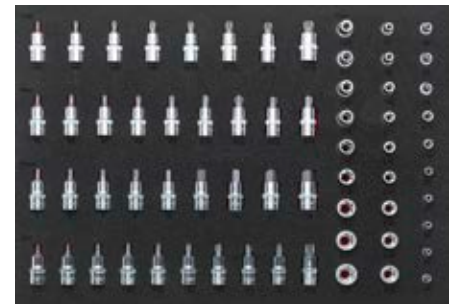

V4230



V5637N



V6643



Carros de herramientas con surtido



V4561, EAN 4047728045810



Carro de herramientas con surtido y caja complementaria, con tablero de trabajo de plástico



+ surtido

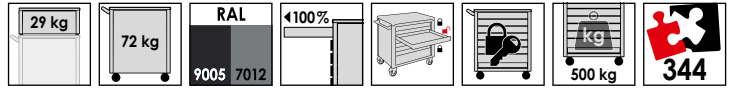

Variantes de equipamiento de los cajones:

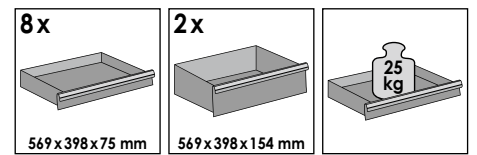
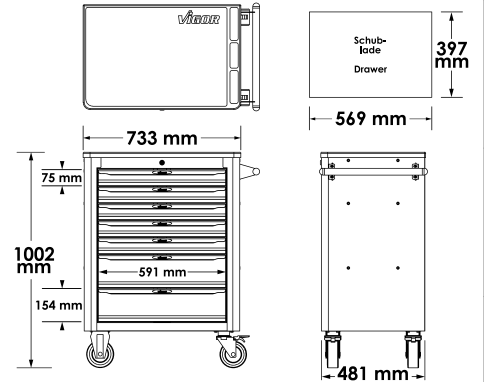

2.199,- € sin IVA.

V4188



V2837

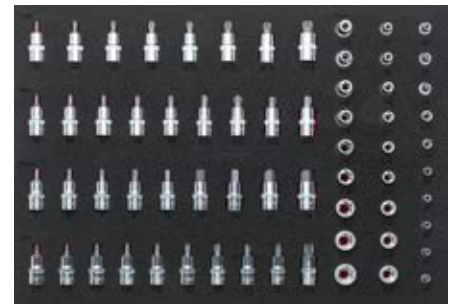

V4230



V6643



V5637N



V4542, EAN 4047728045421



Carro de herramientas con surtido y tablero de trabajo de plástico

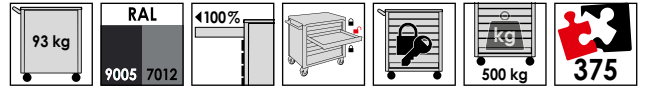

Variantes de equipamiento de los cajones:

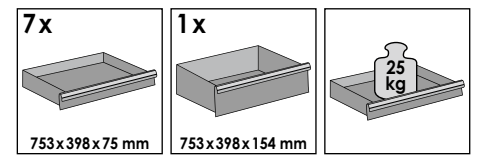
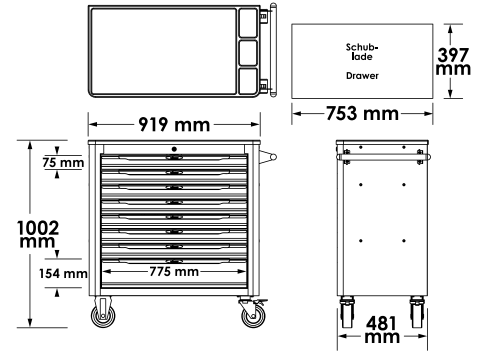

2.321,50 €
sin IVA.

+ surtido

V4586



V6650



V5170



V5638N



Carros de herramientas con surtido



V5434, EAN 4047728054348



Carro de herramientas con surtido y tablero de trabajo de plástico

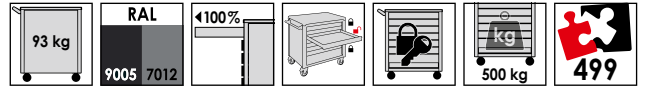

Variantes de equipamiento de los cajones:

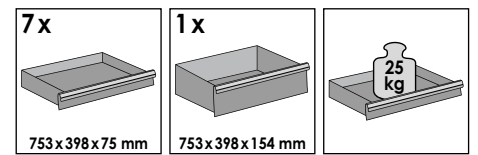
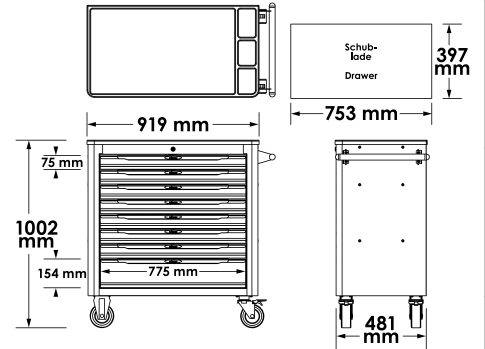

3.055,- €
sin IVA.

+ surtido

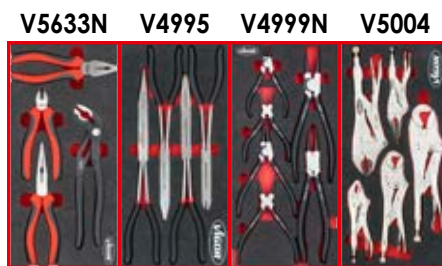
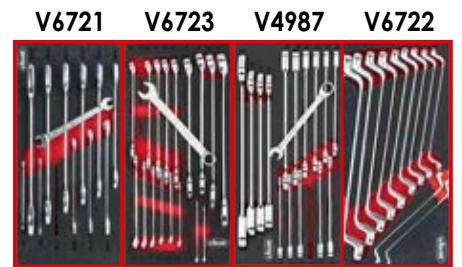
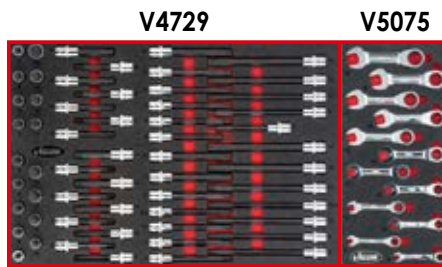
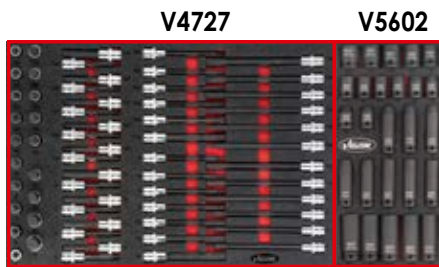

V4481-X/375, EAN 4047728062350

VIGOR
SERIES **XL**

Carro de herramientas con surtido y tablero de trabajo de acero inoxidable

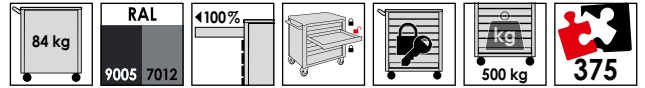

Variantes de equipamiento de los cajones:

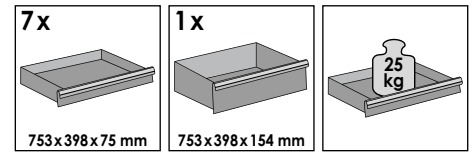
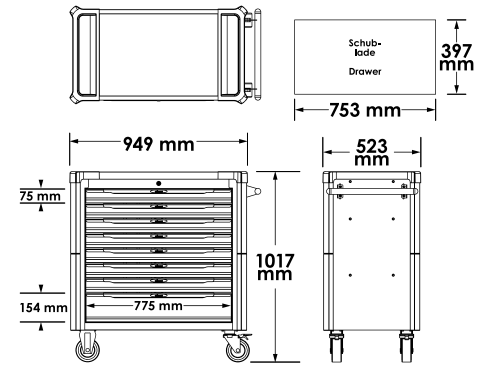

2.444,- €
sin IVA.

+ surtido

V4586



V6650



V5170



V5638N



Carros de herramientas con surtido



V4481-X/466, EAN 4047728074674



Carro de herramientas con surtido y tablero de trabajo de acero inoxidable



V2393-S

V6394



V4586

V5170



V6015

V6650

V7015N

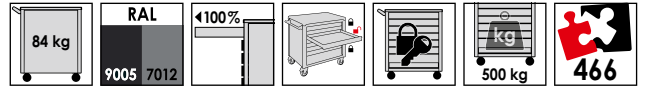

Variantes de equipamiento de los cajones:

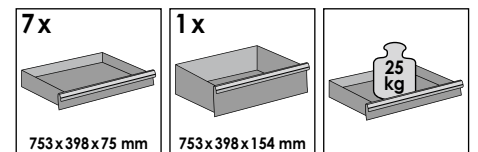
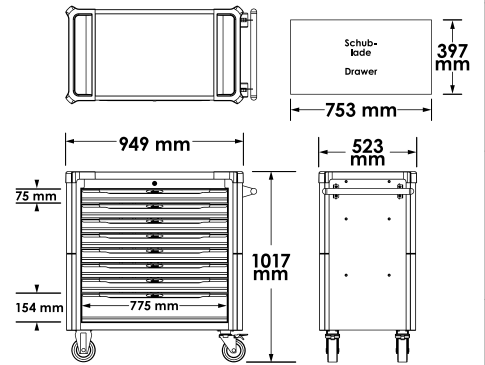

2.749,- €
sin IVA.

+ surtido



Carros de herramientas con surtido

V4481-X/499, EAN 4047728062367



Carro de herramientas con surtido y tablero de trabajo de acero inoxidable

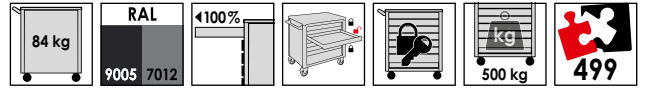

Variantes de equipamiento de los cajones:

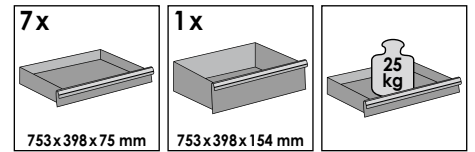
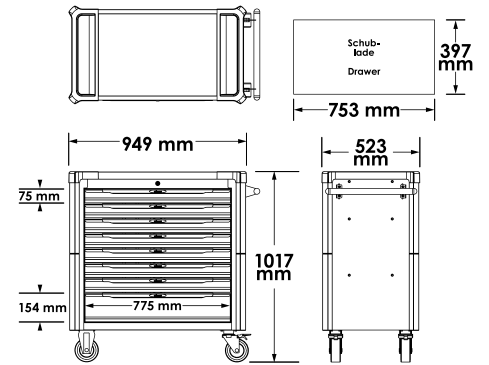

3.177,50 €
sin IVA.

+ surtido

V4971 V4973 V4975 V7323



V6721 V6723 V4987 V6722

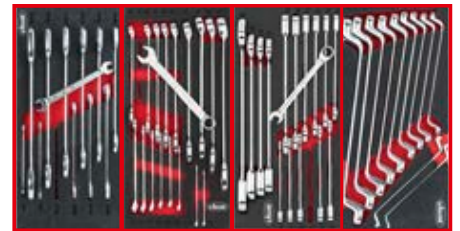

V4727

V5602



V4729

V5075



V5170

V5633N

V4995

V4999N

V5004



V5006

V5017

V5070

V5072



Carros de herramientas con surtido



V4481-XD/469, EAN 4047728068512

VIGOR
SERIES **XD**

Carro de herramientas de profundidad extra con surtido y tablero de trabajo de acero inoxidable

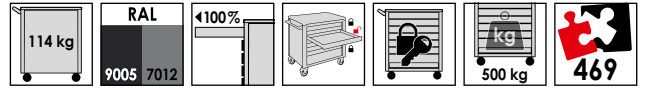

Variantes de equipamiento de los cajones:

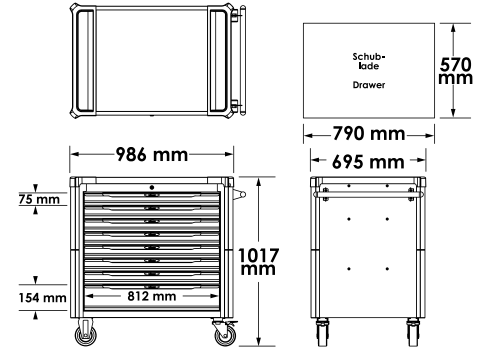

V4481 - EXTRA DEEP

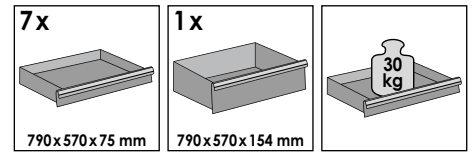

3.362,50 €
sin IVA.

+ surtido

V6821



V6822N



V6807



V6808



V6813



V6814



V6815N

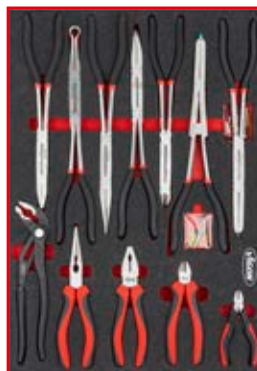

V6816

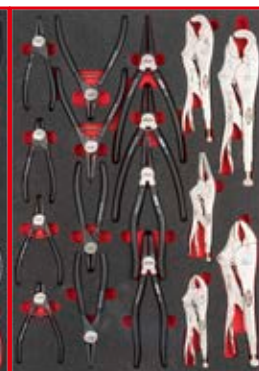

Carros de herramientas con surtido



V4481-XD/775, EAN 4047728068529



Carro de herramientas de profundidad extra con surtido y tablero de trabajo de acero inoxidable

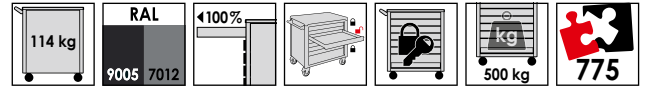

Variantes de equipamiento de los cajones:

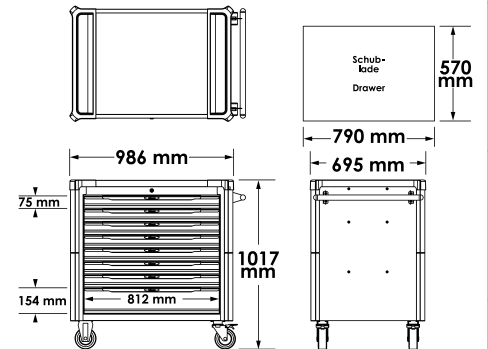

V4481 - EXTRA DEEP

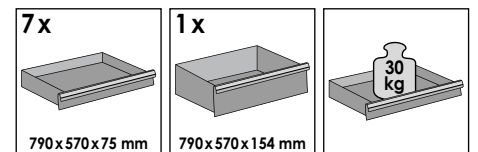

V6821 V6822

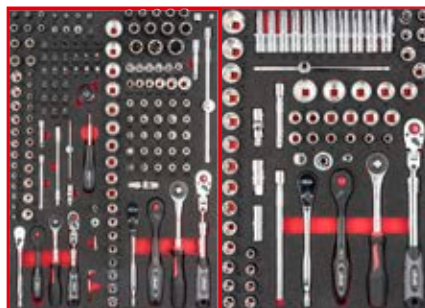

5.377,50 €
sin IVA.

+ surtido

V6809 V6810

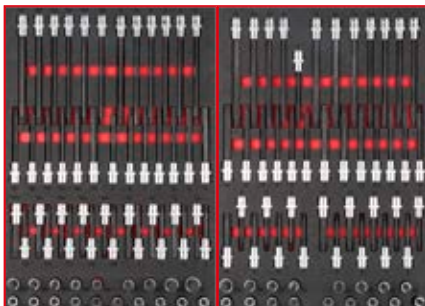

V6807 V6808

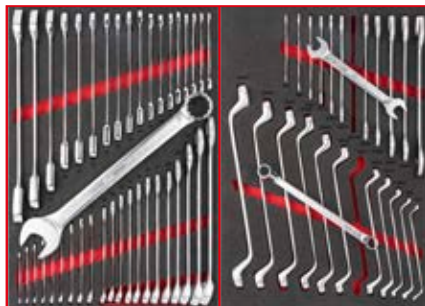

V6813 V6814



V6815 V6816N

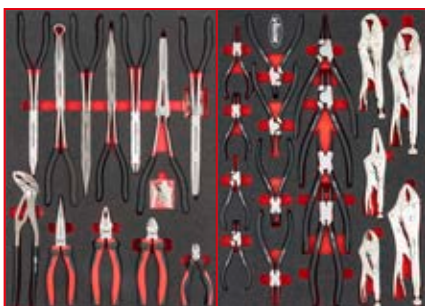

V6817 V6818

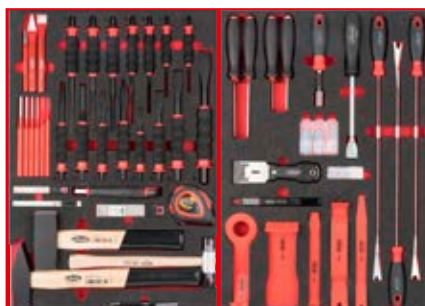

V6811 V6812

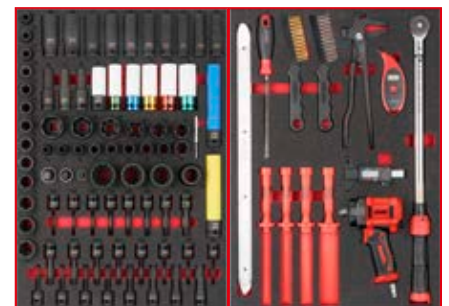

V4481-XXL/929, EAN 4047728082303

VIGOR
SERIES **XXL**

Carro de herramientas extraprofundo y extraancho con surtido y tablero de trabajo de acero inoxidable

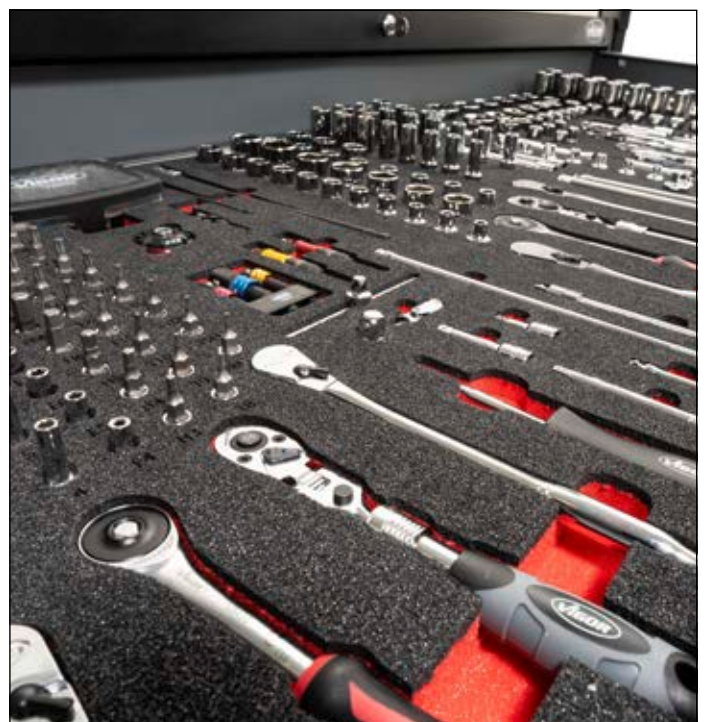

Carros de herramientas con surtido



NUEVO

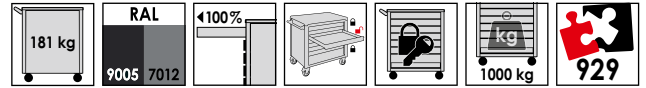

Variantes de equipamiento de los cajones:

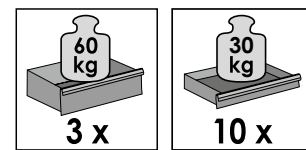
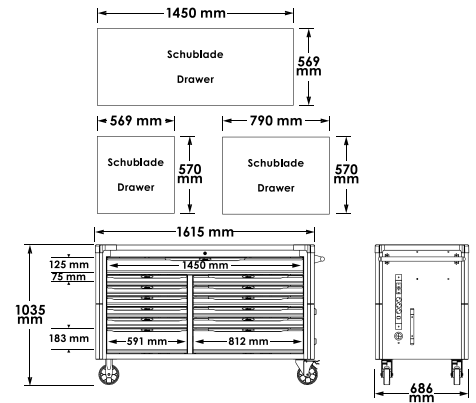

7.499,- € sin IVA.

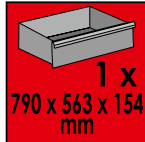
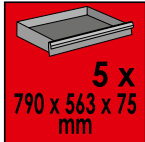
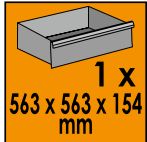
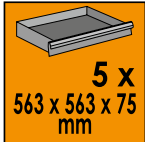
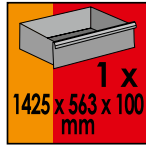

+ surtido

V6830

V6831



V6807

V6808

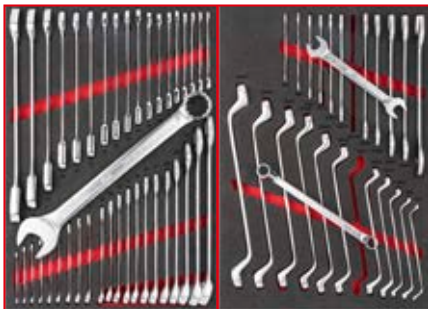

V6813

V6814



V2393-XD



V6809

V6810

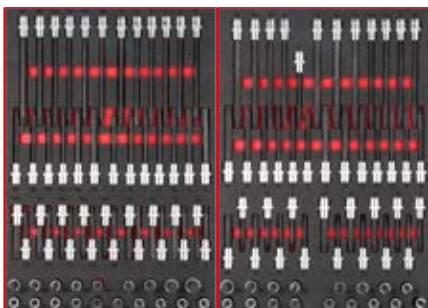

V6815

V6811



V6817

V6818

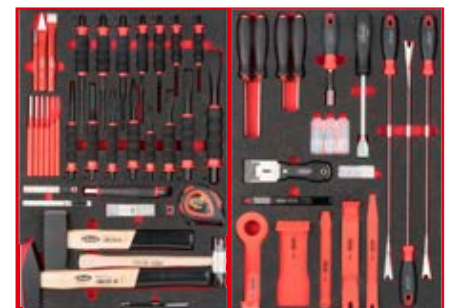

V5156, EAN 4047728051569

VIGOR
SERIES **L**

Banco de trabajo móvil con surtido y plancha de madera

• Entrega sin asidero

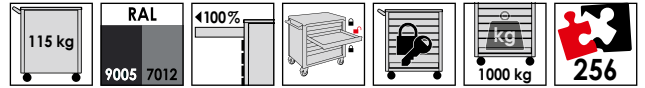

Variantes de equipamiento de los cajones:

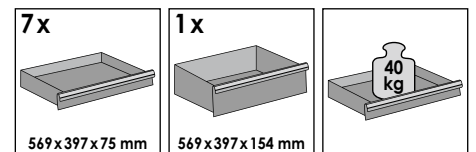
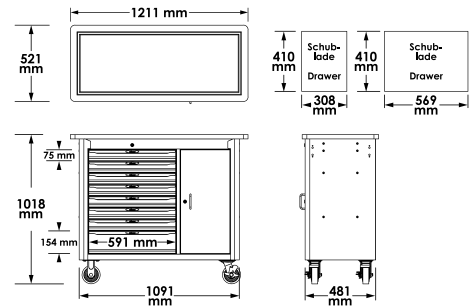

2.321,50 €
sin IVA.

+ surtido

V6643

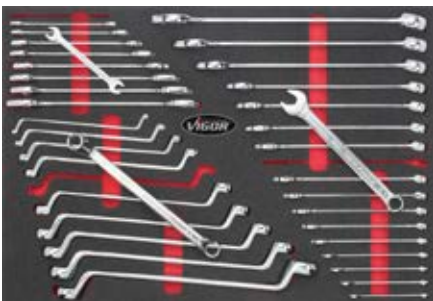

V4230



V4188



V5636N



Banco de trabajo móvil con surtido



V5158, EAN 4047728051583



Banco de trabajo móvil con surtido y plancha de madera

• Entrega sin asidero

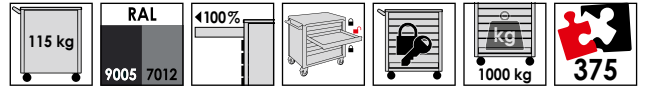

Variantes de equipamiento de los cajones:

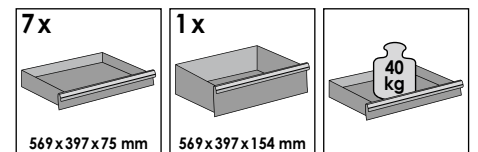
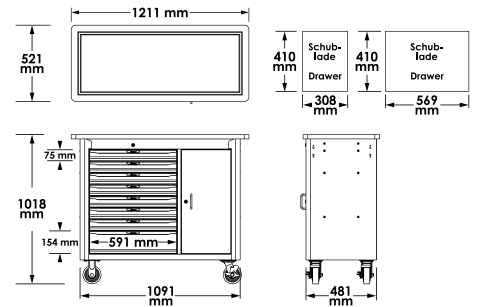

2.629,- € sin IVA.

+ surtido

V4188



V4727

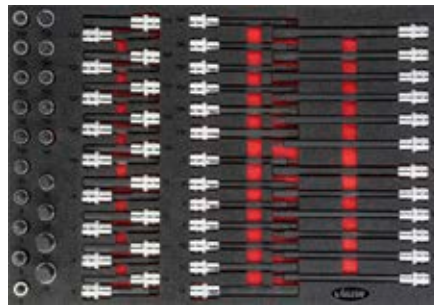

V4729

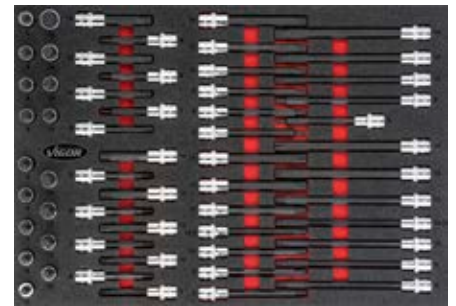

V6643



V4230



V5636N



V5489, EAN 4047728054898

VIGOR
SERIES **M**

Carros de herramientas sin surtido, con lámina de recubrimiento de espuma

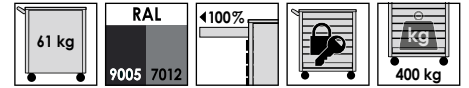

Variantes de equipamiento de los cajones:

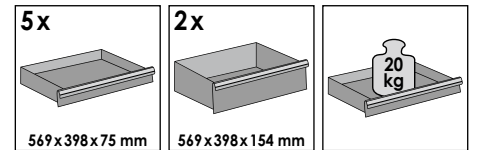
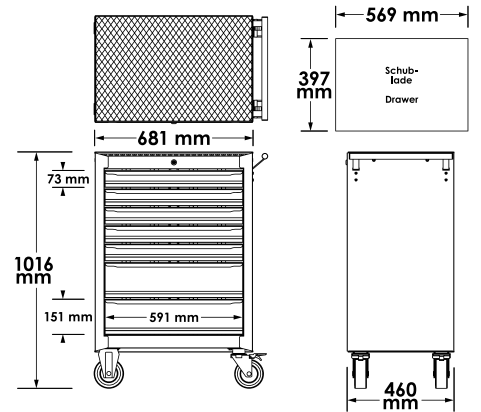

746,- €
sin IVA.



Carros de herramientas sin surtido



V1901, EAN 4047728019019



Carro de herramientas sin surtido, con tablero de trabajo de plástico

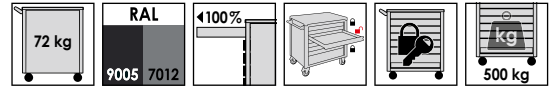

Variantes de equipamiento de los cajones:

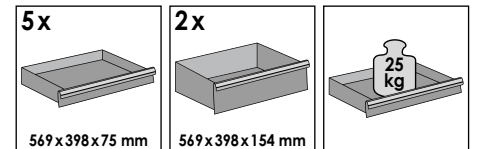
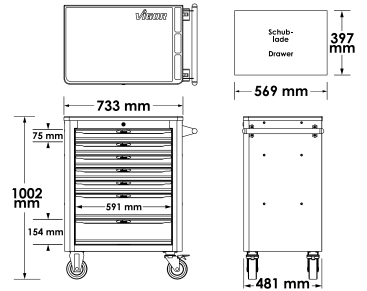

1.122,- € sin IVA.

V1902, EAN 4047728019026



Caja complementaria para el carro de herramientas V1901

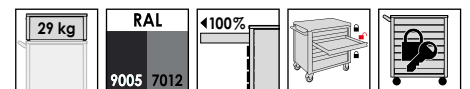

Variantes de equipamiento de los cajones:

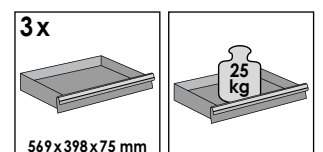
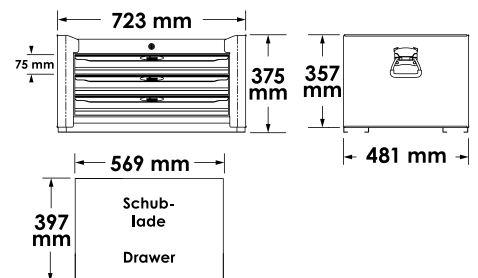

567,- € sin IVA.

- Suministro sin tablero de trabajo de plástico, véase V1909 -



V1970, EAN 4047728019705

VIGOR
SERIES **L**

Carro de herramientas incl. caja complementaria sin surtido,
con tablero de trabajo de plástico

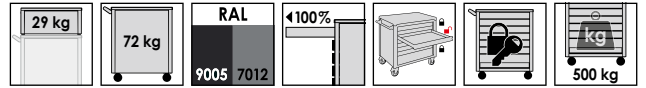

Variantes de equipamiento
de los cajones:

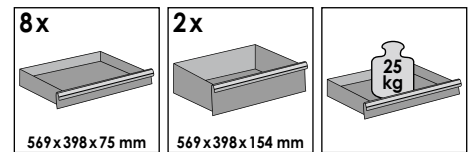
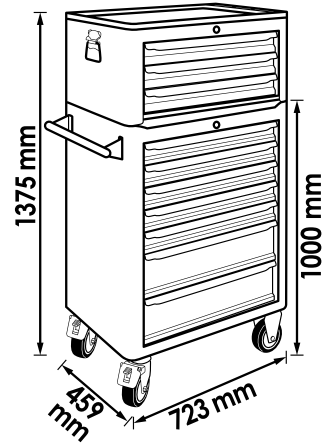

1.634,- €
sin IVA.



Carros de herramientas sin surtido



V4481, EAN 4047728044813



Carro de herramientas sin surtido, con tablero de trabajo de plástico

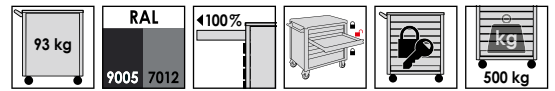

Variantes de equipamiento de los cajones:

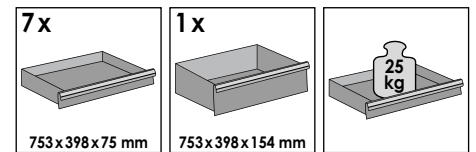
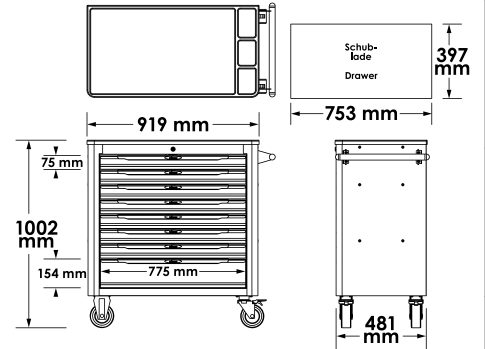

1.349,50 €
sin IVA.



V4481-X, EAN 4047728060721

VIGOR SERIES XL

Carro de herramientas sin surtido, con tablero de trabajo de acero inoxidable

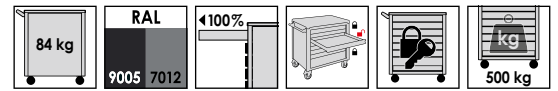

Variantes de equipamiento de los cajones:

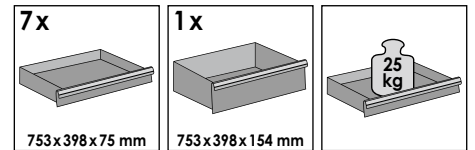
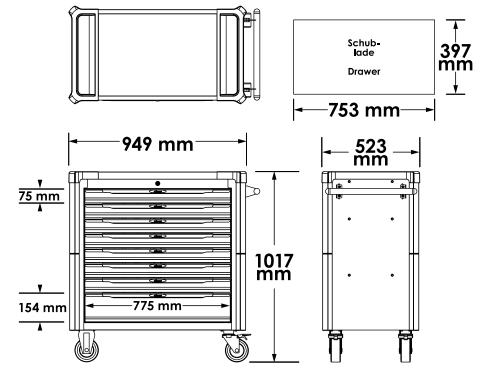

1.490,50 € sin IVA.



Carros de herramientas sin surtido



V4481-XD, EAN 4047728066488



Carro de herramientas extraprofundo sin surtido, con tablero de trabajo de acero inoxidable



V4481 - EXTRA DEEP

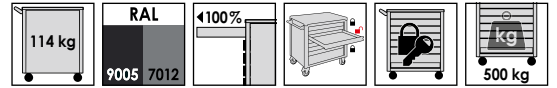

Variantes de equipamiento de los cajones:

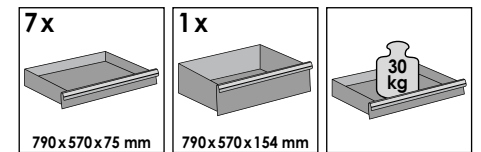
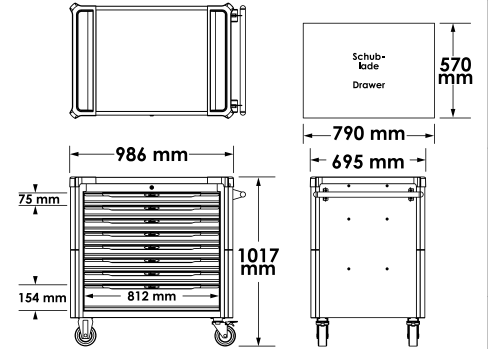

1.519,50 € sin IVA.



V4813, EAN 4047728048132

VIGOR
SERIES **L**

Banco de trabajo móvil sin surtido, con plancha de madera

• Entrega sin asidero

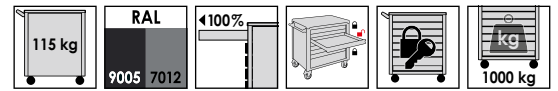

Variantes de equipamiento de los cajones:

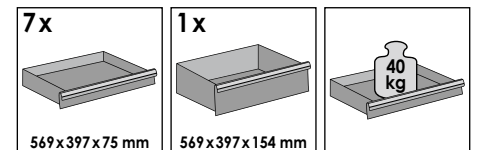
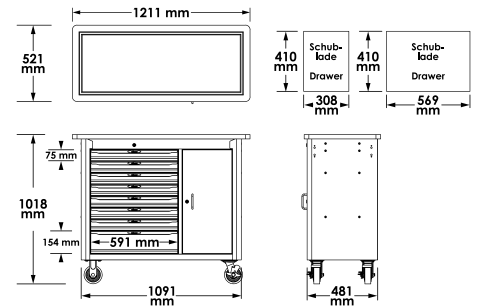

1.810,50 €
sin IVA.



Banco de trabajo móvil sin surtido



V4814, EAN 4047728048149



Banco de trabajo móvil sin surtido, con plancha de madera

• Entrega sin asidero

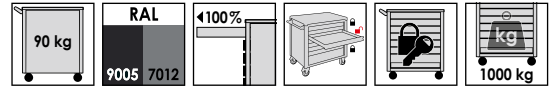

Variantes de equipamiento de los cajones:

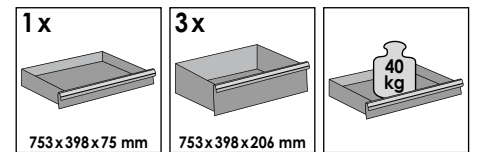
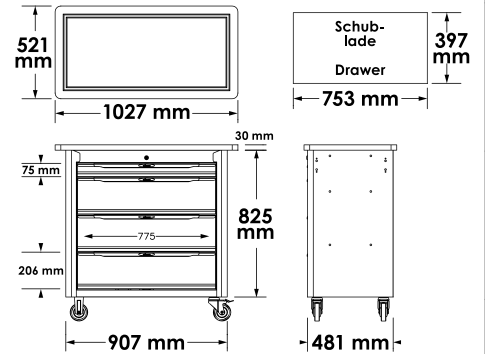

1.735,50 €
sin IVA.



V4481-XXL, EAN 4047728080491

VIGOR SERIES XXL

Carro de herramientas extraprofundo y extraancho sin surtido, con tablero de trabajo de acero inoxidable

NUEVO

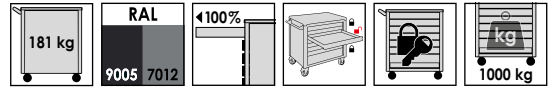

Variantes de equipamiento de los cajones:

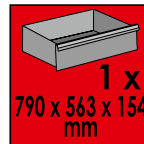
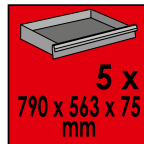
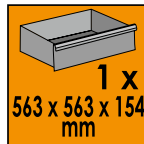
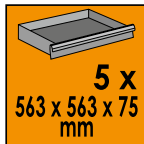
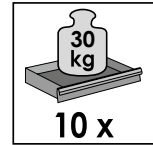
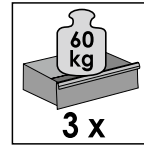
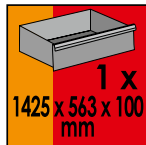
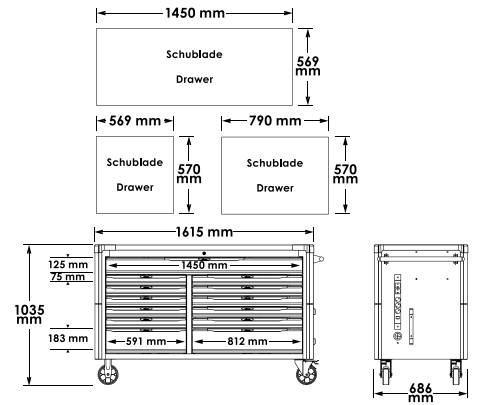

2.999,- € sin IVA.



Carro de servicio



V4758, EAN 4047728**047586**

Carro de servicio

- Construcción robusta de chapa de acero (chapas intermedias sólidas de 1 mm y elementos en ángulo sólidos de 1,5 mm)
- Nivel intermedio de altura regulable en 30 mm en 7 pasos, por ejemplo para bidones
- Capacidad de carga por bandeja: 40 kg
- Ruedas grandes con rodamientos de bolas (Ø 100 mm), 2 ruedas de dirección, 2 ruedas de caballete
- Desplazamiento fácil incluso con cargas dinámicas elevadas
- Empuñadura robusta montada de forma rígida en el cuerpo
- Peso: 19 kg

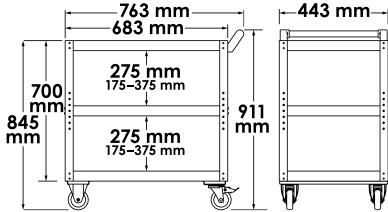

N.º VIGOR	Denominación		EAN 4047728+	€
V5180	Rueda de dirección (par) · para carro de servicio V4758	2	051804	18,65
V5191	Rueda de caballete (par) · para carro de servicio V4758	2	051910	12,85

298,50 €
sin IVA.

V6398, EAN 4047728**071314**

Soporte para ordenador portátil · girable y orientable

- Apropriado para todas las series del año de fabr. 07/2019 → (con cuatro casquillos roscados)
- Orientable y enclavable
- Girable 360°
- El reborde canteado frontal y lateral protege el dispositivo de la caída
- La superficie se puede ajustar a la inclinación deseada
- Cuatro perforaciones adicionales para el paso de cables

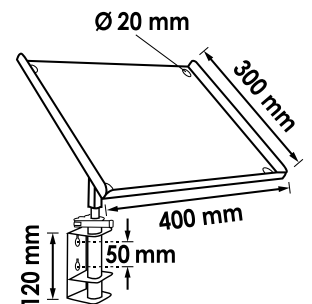

85,45 €
sin IVA.



V6221, EAN 4047728062213

Mesa para portátil

- Superficie adicional para portátil, tabletas y herramientas o componentes de automóviles
- Apropiado para todas las series
- Plegable/desplegable en estado montado
- Ampliación de la superficie del carro de herramientas para una mejor organización y visión durante el trabajo
- Bloqueo que impide el plegado accidental de la mesa
- Capacidad de carga máxima permitida: 25 kg



Bloqueo atornillado

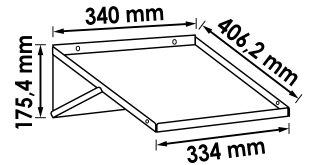

75,80 €
sin IVA.

V6395, EAN 4047728070522

Contenedor de basura

- Eliminación de residuos o paños
- Apropiado para todas las series
- También apropiado para el almacenamiento de herramientas
- Capacidad: 20 l

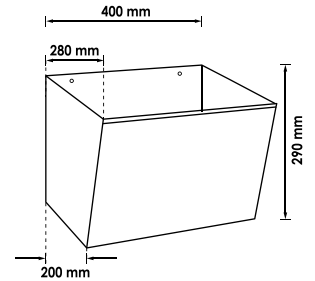

85,45 €
sin IVA.

V6396, EAN 4047728069601

Soporte para destornilladores

- Acceso rápido a destornilladores directamente en el carro de herramientas
- Apropiado para todas las series
- Para 12 destornilladores

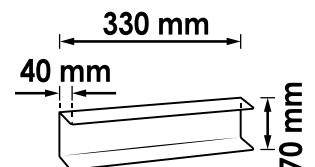

20,70 €
sin IVA.

V6394, EAN 4047728069595

Soporte para llave de impacto

- Colocación de una llave de impacto directamente en el carro de herramientas
- Apropriado para todas las series del año de fabr. 07/2019 → (con cuatro casquillos roscados)
- El protector de esquinas de plástico protege contra los arañazos durante el uso de la llave de impacto
- Adecuado para llave de impacto

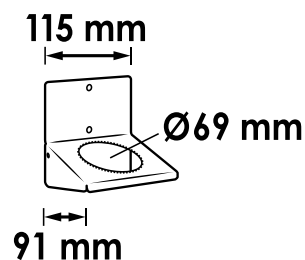

24,35 €
sin IVA.

V6689, EAN 4047728079419

Barra de asidero para el carro de herramientas y los armarios inferiores VSS

- Barra de asidero de recambio con logotipo Vigor
- Apropriado para todos los carros de herramientas de las series L, XL y XD, así como para todos los armarios inferiores VSS



NUEVO

5,90 €
sin IVA.

V2397, EAN 4047728023979

Soporte para rollos de papel

- Suspensión de rollos de papel directamente en el puesto de trabajo
- Apropriado para todas las series
- Sin rollo de papel
- Ancho máximo de los rollos de papel: 370 mm

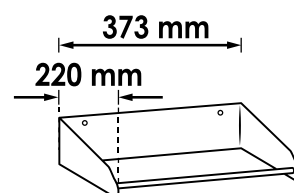
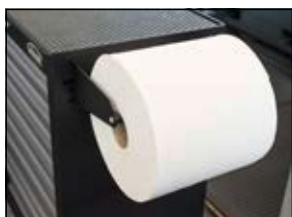

37,90 €
sin IVA.

V6397, EAN 4047728069793

Soporte para rollos de papel · orientable

- Suspensión de rollos de papel directamente en el puesto de trabajo
- Apropriado para todas las series
- Sin rollo de papel
- Ancho máximo de los rollos de papel: 320 mm

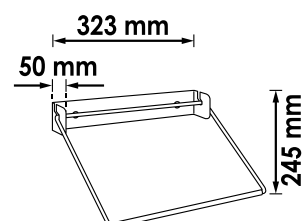

32,90 €
sin IVA.



Soporte para documentos

- Colocación de tabillas con sujetapapeles o portapapeles para trabajos directamente en el puesto de trabajo
- Apropiado para todas las series
- Almacenamiento óptimo de documentos o documentación del taller directamente en el lugar de trabajo



N.º VIGOR	Denominación	La x An x Al mm	EAN 4047728+	€
V6393-S	Soporte para documentos · pequeño · profundidad de la base 43 mm	340x70x156	069205	45,15
V6393	Soporte para documentos · grande · profundidad de la base 100 mm	340x146x176	069519	52,45

Soporte para latas

(sin latas)



N.º VIGOR	Denominación	EAN 4047728+	€
V2393	Soporte para latas · para serie M · serie L · serie XL · serie XD (excepto V4481-X) · hasta 5 latas	023931	34,80
V2393-S	Soporte para latas · corto · para todas las series · hasta 4 latas	062046	36,60
V2393-XD	Soporte para latas · extralargo · para serie XD · hasta 6 latas	067614	48,80

Compartimento para piezas pequeñas



N.º VIGOR	Denominación	EAN 4047728+	€
V4481-X-4	Compartimento para piezas pequeñas · V4481-X	073639	21,50
V4481-XD-4	Compartimento para piezas pequeñas · V4481-XD	073646	26,90



Juego de chapas separadoras

- Clasificación de piezas pequeñas en carros de herramientas o en los armarios inferiores del armario de pared
- Los cuatro tamaños de chapa organizadora son compatibles con el juego de chapas separadoras
- Las chapas organizadoras pueden usarse entre sí gracias a las perforaciones asimétricas
- La superficie galvanizada en caliente impide la formación de herrumbre

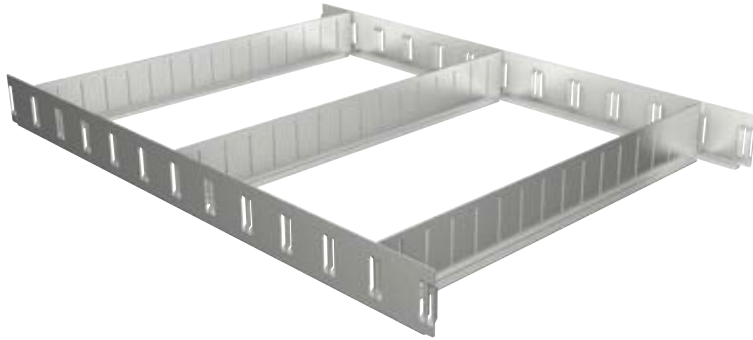

192 divisiones posibles

N.º VIGOR	Denominación		EAN 4047728+	€
V6688	Juego de chapas separadoras de la serie M y serie L	5	070249	28,75
V6688-XL	Juego de chapas separadoras de la serie XL	6	070096	36,60
V6688-XD	Juego de chapas separadoras de la serie XD	6	070089	39,75
V6688H	Juego de chapa separadora alta serie M y serie L	5	080958	36,-
V6688H-XD	Juego de chapa separadora alta serie XD	5	081009	53,-
V6688H-XL	Juego de chapa separadora alta serie XL	5	081580	46,-

Juego de chapas organizadoras

- Compatibles con todos los juegos de chapas separadoras y travesaños
- Para hacer divisiones dentro de una misma columna



4 longitudes distintas de chapa organizadora - apropiadas para todos los sistemas

N.º VIGOR	Denominación		EAN 4047728+	€
V6685-1/20	Juego de chapas organizadoras · pequeñas, 45 mm	20	070133	28,05
V6685-2/20	Juego de chapas organizadoras · medianas, 91 mm	20	070126	36,60
V6685-3/10	Juego de chapas organizadoras · grandes, 137 mm	10	070119	24,35
V6685-4/10	Juego de chapas organizadoras · extragrandes, 183 mm	10	070102	29,95
V6685H-2/20	Juego de chapas organizadoras altas · medianas, 91 mm	20	080989	40,-
V6685H-3/10	Juego de chapas organizadoras altas · grandes, 137 mm	10	081511	29,-
V6685H-4/10	Juego de chapas organizadoras altas · extragrandes, 183 mm	10	080996	35,-

Juego de travesaños

- La superficie galvanizada en caliente impide la formación de herrumbre



Reborde canteado inferior para mayor estabilidad y apoyo

N.º VIGOR	Denominación		EAN 4047728+	€
V6687/5	Juego de travesaños para serie XD	5	070072	32,45
V6686/5	Juego de travesaños para serie M · serie L y serie XL	5	070065	29,95
V6685H/5	Juego de travesaños altos para serie M · serie L y serie XL	5	080972	40,-
V6687H/5	Juego de travesaños para serie XD	5	080965	45,-



Rueda de caballete



N.º VIGOR	Denominación		EAN 4047728+	€
V1907	Rueda de caballete · para carros de herramientas de la serie M · serie L · serie XL · serie XD	1	019071	30,30
V4814-3	Rueda de caballete (par) · para carros de herramientas de la serie XL · serie XL Especial y bancos de trabajo	2	053044	62,90
V5191	Rueda de caballete (par) · para carro de servicio V4758	2	051910	12,85

Rueda de dirección con freno de estacionamiento



N.º VIGOR	Denominación		EAN 4047728+	€
V1908	Rueda de dirección · para carros de herramientas de la serie M · serie L · serie XL · serie XD	1	019088	38,45
V4814-2	Rueda de dirección (par) · para carros de herramientas de la serie XL · serie XL Especial y bancos de trabajo	2	053037	78,05
V5180	Rueda de dirección (par) · para carro de servicio V4758	2	051804	18,65

Cajón · plano



N.º VIGOR	Denominación	La x An x Al mm	EAN 4047728+	€
V5489-4	Cajón · plano · 569x398x75 mm · para serie M	589x398x75	055413	59,85
V1905	Cajón · plano · 569x398x75 mm · para serie L · V1901 · V1902 · banco de trabajo V4813	589x398x75	019057	83,85
V4112	Cajón · plano · 753x398x75 mm · para serie XL · serie XL Especial	753x398x75	041126	94,90
V4481-XD-2	Cajón · plano · para serie XD	790x570x75	067812	150,50

Cajón · alto



N.º VIGOR	Denominación	La x An x Al mm	EAN 4047728+	€
V5489-3	Cajón · alto · 569x398x154 mm · para serie M	589x398x154	055307	71,85
V1906	Cajón · alto · 569x398x154 mm · para serie L · V1901 · banco de trabajo V4813	569x398x154	019064	108,-
V4111	Cajón · alto · 753x398x154 mm · para serie XL	753x398x154	041119	119,-
V4814-1	Cajón · alto · 741x397x206 mm · para serie XL Especial	741x397x206	053020	155,-
V4481-XD-3	Cajón · alto · para serie XD	790x570x154	067829	179,-

Sistema de bloqueo



N.º VIGOR	Denominación	EAN 4047728+	€
V2462	Cerradura de repuesto para todos los carros de herramientas y bancos de trabajo VIGOR	024624	18,05
V1904	Sistema de bloqueo para todos los carros de herramientas y bancos de trabajo VIGOR	019040	24,45

Rieles de guía (par)



N.º VIGOR	Denominación	XL	EAN 4047728+	€
V1903	Rieles de guía (par) · para serie L · serie XL	2	019033	24,45
V5489-1	Rieles de guía (par) · para serie M	2	055284	16,20
V4481-XD-1	Rieles de guía (par) · para serie XD	-	067805	35,90

Tablero de trabajo · plástico



N.º VIGOR	Denominación	EAN 4047728+	€
V1909	Tablero de trabajo 723 x 459 mm · plástico · para carro de herramientas y caja complementaria de la serie L	019095	52,40
V4122	Tablero de trabajo 907 x 481 mm · plástico · para carro de herramientas de la serie XL	041225	71,85

Tablero de trabajo · madera



N.º VIGOR	Denominación	EAN 4047728+	€
V4814-4	Tablero de trabajo 1030 x 520 mm · madera · para banco de trabajo móvil de la serie XL	053051	191,-
V4813-1	Tablero de trabajo 1201 x 520 mm · madera · para carro de herramientas de la serie L	053013	191,-



V5489-2, EAN 4047728055291

Lámina de recubrimiento de espuma

- Para carro de herramientas de la serie M
- La.xAn.: 670x450 mm

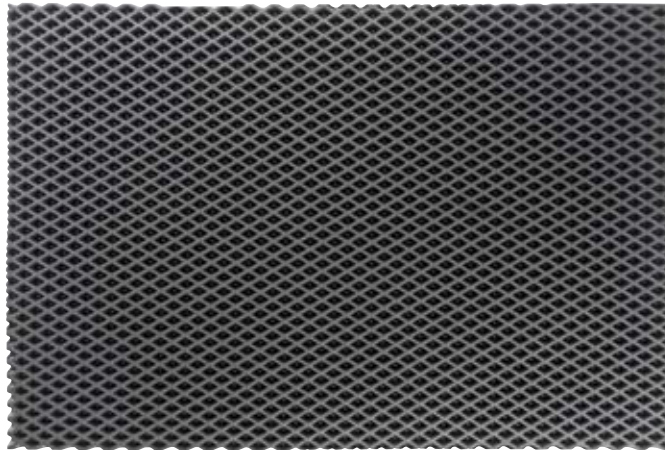

12,25 €
sin IVA.

V4813-2, EAN 4047728059268

Repisa interior

- Para banco de trabajo VIGOR V4813
- La.xAn.: 400x450 mm



37,70 €
sin IVA.

V5489-5, EAN 4047728075626

Asidero

- Maniobra fácil de carros de herramientas y bancos de trabajo
- Asidero - para carros de herramientas - serie M



21,50 €
sin IVA.

V4893, EAN 4047728048934

Asidero

- Maniobra fácil de carros de herramientas y bancos de trabajo
- Asidero - para carros de herramientas - serie L y serie XL



27,05 €
sin IVA.

V4481-X-5, EAN 4047728075619

Asidero

- Maniobra fácil de carros de herramientas
- Asidero - para carros de herramientas - serie XL - acero inoxidable



26,90 €
sin IVA.

V4481-XD-5, EAN 4047728075602

Asidero

- Maniobra fácil de carros de herramientas
- Asidero - para carros de herramientas - serie XD



29,70 €
sin IVA.



Juego de ganchos para herramientas

- Suspensión de herramientas
- Uso con armario de sobremesa V2532 y chapas de pared perforada V6000-05 y V6000-015
- Precio por juego

10	10	10	10																																
<table border="1"> <thead> <tr> <th>N.º VIGOR</th> <th>L mm</th> <th>EAN 4047728+</th> <th>€</th> </tr> </thead> <tbody> <tr> <td>V2517</td> <td>25</td> <td>025171</td> <td>25,45</td> </tr> </tbody> </table>	N.º VIGOR	L mm	EAN 4047728+	€	V2517	25	025171	25,45	<table border="1"> <thead> <tr> <th>N.º VIGOR</th> <th>L mm</th> <th>EAN 4047728+</th> <th>€</th> </tr> </thead> <tbody> <tr> <td>V2518</td> <td>100</td> <td>025188</td> <td>27,70</td> </tr> </tbody> </table>	N.º VIGOR	L mm	EAN 4047728+	€	V2518	100	025188	27,70	<table border="1"> <thead> <tr> <th>N.º VIGOR</th> <th>L mm</th> <th>EAN 4047728+</th> <th>€</th> </tr> </thead> <tbody> <tr> <td>V2519</td> <td>25</td> <td>025195</td> <td>28,80</td> </tr> </tbody> </table>	N.º VIGOR	L mm	EAN 4047728+	€	V2519	25	025195	28,80	<table border="1"> <thead> <tr> <th>N.º VIGOR</th> <th>L mm</th> <th>EAN 4047728+</th> <th>€</th> </tr> </thead> <tbody> <tr> <td>V2520</td> <td>100</td> <td>025201</td> <td>35,40</td> </tr> </tbody> </table>	N.º VIGOR	L mm	EAN 4047728+	€	V2520	100	025201	35,40
N.º VIGOR	L mm	EAN 4047728+	€																																
V2517	25	025171	25,45																																
N.º VIGOR	L mm	EAN 4047728+	€																																
V2518	100	025188	27,70																																
N.º VIGOR	L mm	EAN 4047728+	€																																
V2519	25	025195	28,80																																
N.º VIGOR	L mm	EAN 4047728+	€																																
V2520	100	025201	35,40																																

V6150, EAN 4047728060691

Tornillo paralelo

- Plato giratorio
- Con revestimiento en polvo
- Longitud de la mordaza de 150 mm (6 pulgadas)
- Profundidad de rosca: 68 mm
- Fuerza de sujeción de 2,5 toneladas
- \pm 13,5 kg

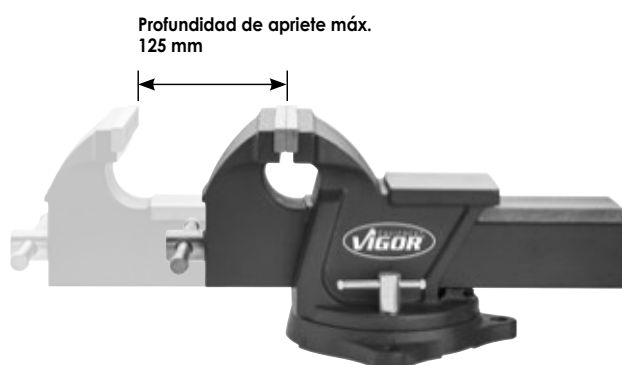
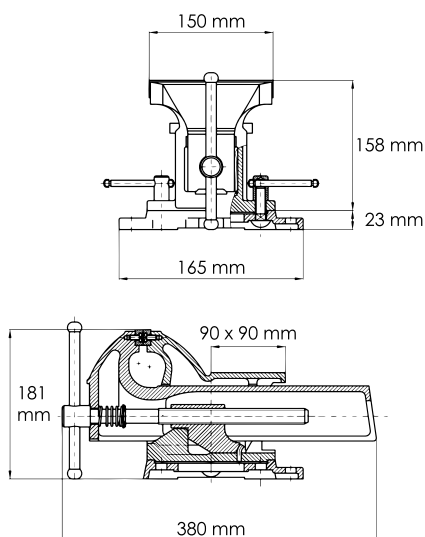

Con giro de 120°

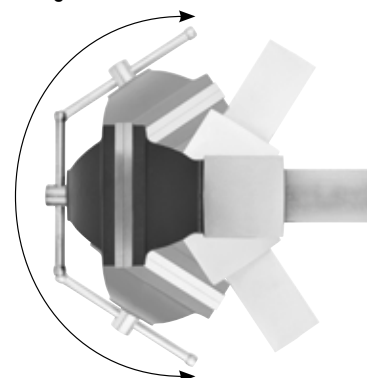

153,50 €
sin IVA.





Información técnica



Medida de cubeta estrecha
563x393 mm

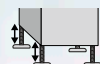

Pies regulables en altura
hasta 50 mm



Medida de cubeta ancha
750x393 mm



Material de fijación incluido
en el contenido del envío

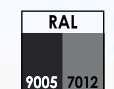

Colores RAL 9005 · similar a 7012



Bloqueo centralizado

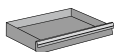

Dimensiones de cajón
estrecho y plano:
569x398x75 mm

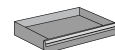

Dimensiones de cajón
ancho y plano:
753x398x75 mm

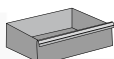

Dimensiones de
cajón estrecho y alto:
569x398x154 mm



Dimensiones de cajón
ancho y alto:
753x398x154 mm



Capacidad de carga
del cajón: 25 kg

Sistema de armario de pared



V6000-3P1

Sistema de armario de pared

- Combinación de 3 módulos en modelo ancho
- Disponible con tablero de trabajo de madera o de acero inoxidable
- Incl. revestimiento lateral

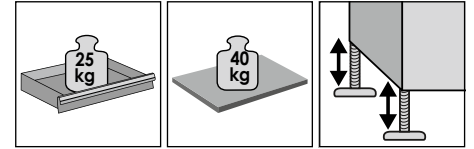
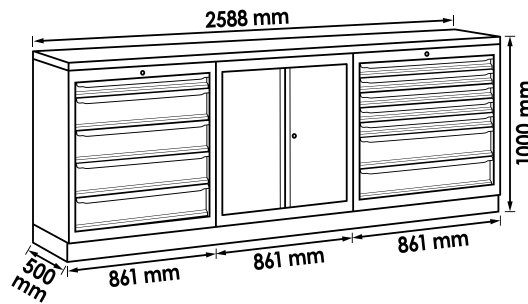

El paquete básico



N.º VIGOR	Denominación	La x An x Al mm	EAN 4047728+	€
V6000-3P1XL	Combinación de armarios de pared · paquete básico · madera	2588x500x1000	073318	2.299,-
V6000-3P1XL-X	Combinación de armarios de pared · paquete básico · acero fino	2588x500x1000	073271	2.499,-

Todos los paquetes disponibles con acero fino o tableros de trabajo de madera



V6000-3P2

Sistema de armario de pared

- Combinación de 3 módulos en modelo ancho con pared perforada y armarios suspendidos
- Disponible con tablero de trabajo de madera o de acero inoxidable
- Incl. revestimiento lateral

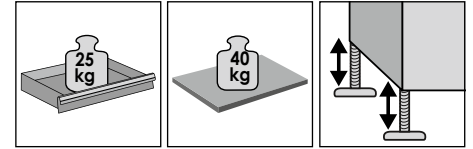
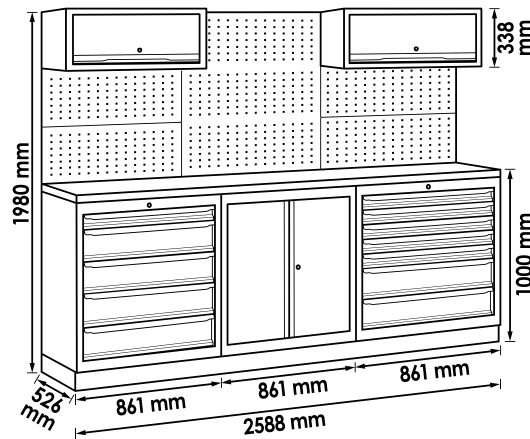

El paquete completo



N.º VIGOR	Denominación	La x An x Al mm	EAN 4047728+	€
V6000-3P2XL	Combinación de armarios de pared · paquete completo · madera	2588 x 526 x 1980	073301	2.999,-
V6000-3P2XL-X	Combinación de armarios de pared · paquete completo · acero fino	2588 x 526 x 1980	073295	3.200,-

V6000-3

Sistema de armario de pared

- La puerta del armario puede montarse tanto a la derecha como a la izquierda
- Puerta del armario con cierre magnético
- Compartimento regulable en altura
- Todas las puertas llevan un refuerzo en el centro
- Cerrojo simultáneo (equivalente al sistema de cierre de la serie L)
- Las dimensiones de los cajones se corresponden con la serie L (569 x 398 x 75 mm cajón plano, 569 x 398 x 154 mm cajón alto)
- Armarios suspendidos con amortiguadores de alta calidad incluidos
- Pared perforada para juegos de ganchos de herramientas VIGOR V2517 · V2518 · V2519 · V2520

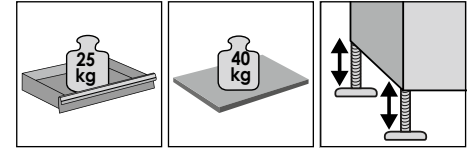
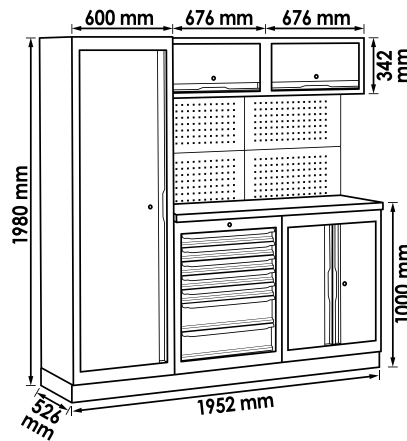

El paquete compacto



N.º VIGOR	Denominación	EAN 4047728+	€
V6000-3	Combinación de armarios de pared · paquete compacto · madera	048729	2.499,-
V6000-3-X	Combinación de armarios de pared · paquete compacto · acero fino	073288	2.599,-

V6000-029, EAN 4047728076975

Armario de cajoneras inferior · 2 cajones

- Montaje de un puesto de trabajo estacionario
- Almacenamiento limpio de cajas de herramientas y maletines de herramientas especiales
- Similar a la serie L
- Cajón superior (AlxAnxPr): 312x569x397 mm
- Cajón inferior (AlxAnxPr): 391x569x397 mm

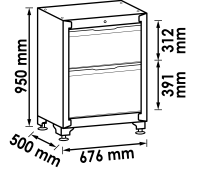
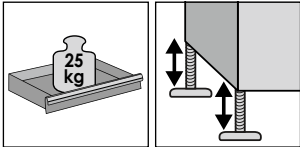

701,- €
sin IVA.

V6000-029XL, EAN 4047728076982

Armario de cajoneras inferior · 2 cajones

- Montaje de un puesto de trabajo estacionario
- Almacenamiento limpio de cajas de herramientas y maletines de herramientas especiales
- Similar a la serie XL
- Cajón superior (AlxAnxPr): 312x753x397 mm
- Cajón inferior (AlxAnxPr): 391x753x397 mm

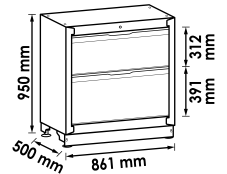
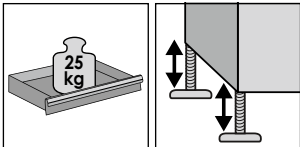

759,50 €
sin IVA.

V6000-030, EAN 4047728070140

Armario de cajoneras inferior · 3 cajones

- Montaje de un puesto de trabajo estacionario
- Almacenamiento limpio de herramientas, piezas pequeñas o diversos consumibles
- Para una clasificación ordenada y con la que se ahorre espacio, recomendamos las chapas separadoras o cubetas de espuma suave VIGOR
- Similar a la serie L
- Dimensiones (AlxAnxPr)
Cajones 1 - 3: 75x569x398 mm

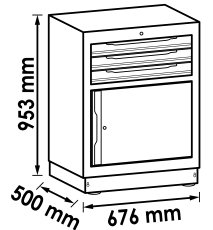
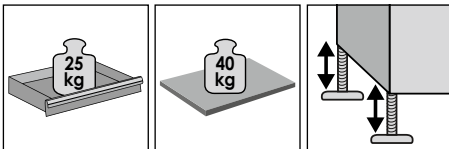

571,- €
sin IVA.

V6000-030XL, EAN 4047728070294

Armario de cajoneras inferior · 3 cajones

- Montaje de un puesto de trabajo estacionario
- Almacenamiento limpio de herramientas, piezas pequeñas o diversos consumibles
- Para una clasificación ordenada y con la que se ahorre espacio, recomendamos las chapas separadoras o cubetas de espuma suave VIGOR
- Similar a la serie XL
- Dimensiones (AlxAnxPr)
Cajones 1 - 3: 75x753x398 mm

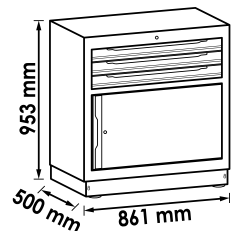
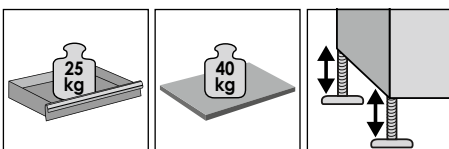

680,- €
sin IVA.

Sistema de armario de pared



V6000-031, EAN 4047728070157

Armario de cajoneras inferior · 5 cajones

- Montaje de un puesto de trabajo estacionario
- Almacenamiento limpio de herramientas, piezas pequeñas o diversos consumibles
- Para una clasificación ordenada y con la que se ahorre espacio, recomendamos las chapas separadoras o cubetas de espuma suave VIGOR
- Similar a la serie L
- Dimensiones (AlxAnxPr)
Cajón 1: 75x569x398 mm
Cajones 2 - 5: 154x569x398 mm

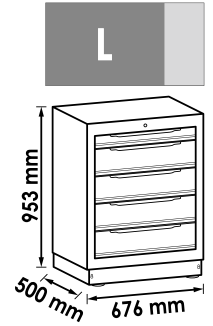
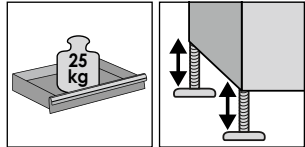

666,- €
sin IVA.

V6000-031XL, EAN 4047728070300

Armario de cajoneras inferior · 5 cajones

- Montaje de un puesto de trabajo estacionario
- Almacenamiento limpio de herramientas, piezas pequeñas o diversos consumibles
- Para una clasificación ordenada y con la que se ahorre espacio, recomendamos las chapas separadoras o cubetas de espuma suave VIGOR
- Similar a la serie XL
- Dimensiones (AlxAnxPr)
Cajón 1: 75x753x398 mm
Cajones 2 - 5: 154x753x398 mm

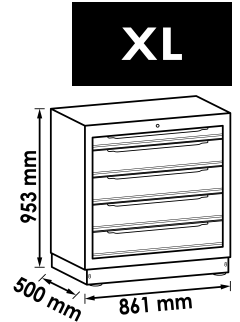
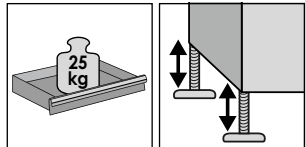

783,50 €
sin IVA.

V6000-031XD, EAN 4047728081184

Armario de cajoneras inferior · extraprofundo · 5 cajones

- Montaje de un puesto de trabajo estacionario
- Almacenamiento limpio de herramientas, piezas pequeñas o diversos consumibles
- Para una clasificación ordenada y con la que se ahorre espacio, recomendamos las chapas separadoras o cubetas de espuma suave VIGOR
- Similar a la serie XD
- Dimensiones (AlxAnxPr)
Cajón 1: 75x790x570 mm
Cajones 2 - 5: 154x790x570 mm

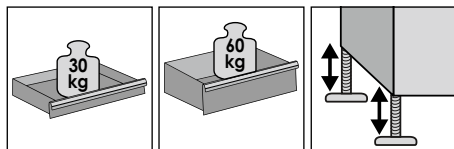

NUEVO XD

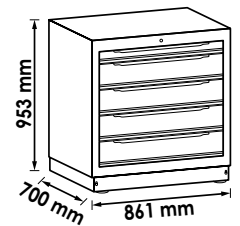

1.150,- €
sin IVA.



V6000-01, EAN 4047728**048248**

Armario de cajoneras inferior · 7 cajones

- Montaje de un puesto de trabajo estacionario
- Almacenamiento limpio de herramientas, piezas pequeñas o diversos consumibles
- Para una clasificación ordenada y con la que se ahorre espacio, recomendamos las chapas separadoras o cubetas de espuma suave VIGOR
- Similar a la serie L
- Dimensiones (AlxAnxPr)
Cajones 1 - 5: 75 x 569 x 398 mm
Cajones 6 - 7: 154 x 569 x 398 mm

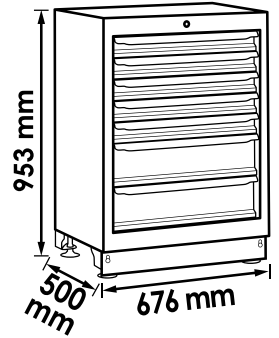
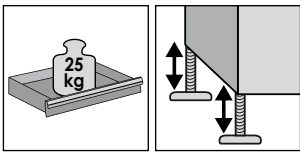

701,50 €
sin IVA.

V6000-01XL, EAN 4047728**070317**

Armario de cajoneras inferior · 7 cajones

- Montaje de un puesto de trabajo estacionario
- Almacenamiento limpio de herramientas, piezas pequeñas o diversos consumibles
- Para una clasificación ordenada y con la que se ahorre espacio, recomendamos las chapas separadoras o cubetas de espuma suave VIGOR
- Similar a la serie XL
- Dimensiones (AlxAnxPr)
Cajones 1 - 5: 75 x 753 x 398 mm
Cajones 6 - 7: 154 x 753 x 398 mm

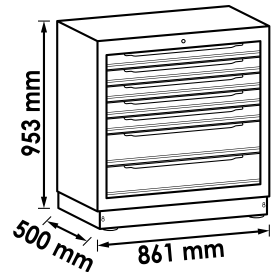
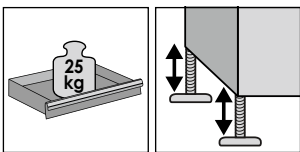

816,- €
sin IVA.

V6000-01XD, EAN 4047728**081016**

Armario de cajoneras inferior · extraprofundo · 7 cajones

- Montaje de un puesto de trabajo estacionario
- Almacenamiento limpio de herramientas, piezas pequeñas o diversos consumibles
- Para una clasificación ordenada y con la que se ahorre espacio, recomendamos las chapas separadoras o cubetas de espuma suave VIGOR
- Similar a la serie XD
- Dimensiones (AlxAnxPr)
Cajones 1 - 5: 75 x 790 x 570 mm
Cajones 6 - 7: 154 x 790 x 570 mm

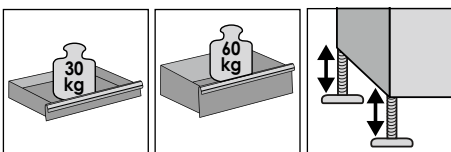

NUEVO

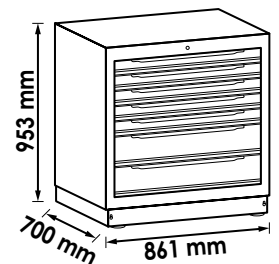

1.260,- €
sin IVA.

V6000-019, EAN 4047728063883

Carro de herramientas para sistema de armario de pared · 7 cajones

- Almacenamiento de un carro de herramientas debajo del tablero de trabajo del armario de pared, de manera que se ahorra espacio
- Especialmente para el sistema de armario de pared VIGOR
- 4 ruedas de dirección y alturas especiales para el almacenamiento del carro de herramientas tras su uso debajo del tablero de trabajo del armario de pared, de manera que se ahorre espacio
- Similar a la serie L
- Dimensiones (AlxAnxPr)
Cajones 1 - 5: 75x569x398 mm
Cajones 6 - 7: 154x569x398 mm

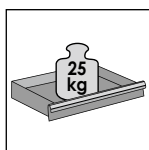

Con 4 ruedas de dirección

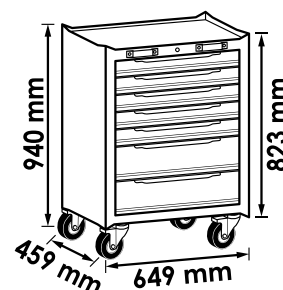

748,50 €
sin IVA.

V6000-019XL, EAN 4047728070683

Carro de herramientas para sistema de armario de pared · 7 cajones

- Almacenamiento de un carro de herramientas debajo del tablero de trabajo del armario de pared, de manera que se ahorra espacio
- Especialmente para el sistema de armario de pared VIGOR
- 4 ruedas de dirección y alturas especiales para el almacenamiento del carro de herramientas tras su uso debajo del tablero de trabajo del armario de pared, de manera que se ahorre espacio
- Similar a la serie XL
- Dimensiones (AlxAnxPr)
Cajones 1 - 5: 75x753x398 mm
Cajones 6 - 7: 154x753x398 mm

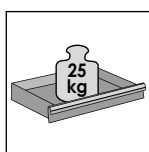

Con 4 ruedas de dirección

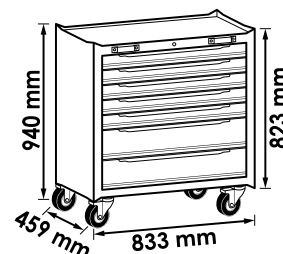

802,50 €
sin IVA.

V6000-032, EAN 4047728070171

Armario de cajoneras inferior · 8 cajones

- Montaje de un puesto de trabajo estacionario
- Almacenamiento limpio de herramientas, piezas pequeñas o diversos consumibles
- Para una clasificación ordenada y con la que se ahorre espacio, recomendamos las chapas separadoras o cubetas de espuma suave VIGOR
- Similar a la serie L
- Dimensiones (AlxAnxPr)
Cajones 1 - 7: 75x569x398 mm
Cajón 8: 154x569x398 mm

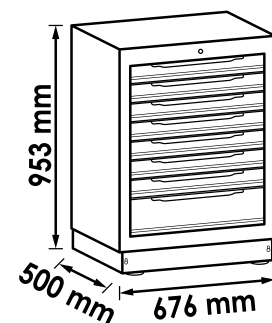
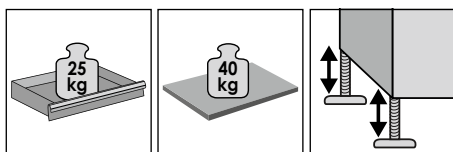

748,50 €
sin IVA.



V6000-032XL, EAN 4047728070324

Armario de cajoneras inferior · 8 cajones

- Montaje de un puesto de trabajo estacionario
- Almacenamiento limpio de herramientas, piezas pequeñas o diversos consumibles
- Para una clasificación ordenada y con la que se ahorre espacio, recomendamos las chapas separadoras o cubetas de espuma suave VIGOR
- Similar a la serie XL
- Dimensiones (AlxAnxPr)
Cajones 1 - 7: 75x753x398 mm
Cajón 8: 154x753x398 mm

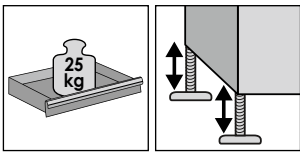

XL

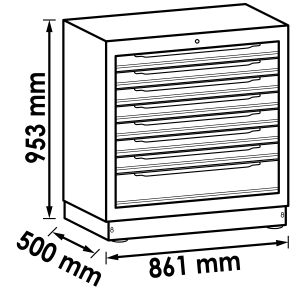

865,- €
sin IVA.

V6000-033, EAN 4047728070195

Armario inferior para residuos

- Montaje de un puesto de trabajo estacionario
- Separación de desechos directamente en el puesto de trabajo
- Contenedor de residuos colocado de forma segura y limpia en el módulo de armario de pared
- Armario inferior con solapa para introducir la basura, para una eliminación rápida de los desechos
- Envío con dos contenedores de residuos
- Capacidad del contenedor de residuos: 35 l
- Similar a la serie L



+



L

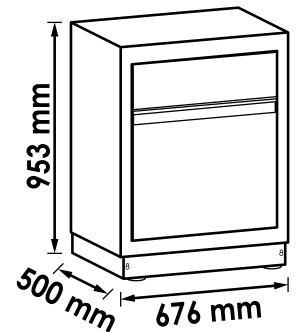

571,- €
sin IVA.

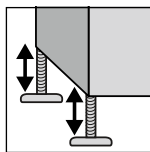

V6000-033XL, EAN 4047728070331

Armario inferior para residuos

- Montaje de un puesto de trabajo estacionario
- Separación de desechos directamente en el puesto de trabajo
- Contenedor de residuos colocado de forma segura y limpia en el módulo de armario de pared
- Armario inferior con solapa para introducir la basura, para una eliminación rápida de los desechos
- Envío con tres contenedores de residuos
- Capacidad del contenedor de residuos: 1 x 25 l · 2 x 35 l
- Similar a la serie L



+



XL

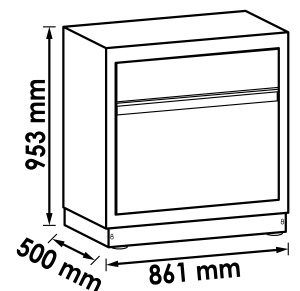

639,- €
sin IVA.

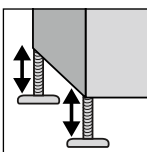

V6000-035, EAN 4047728074582

Armario inferior multifuncional

- Montaje de un puesto de trabajo estacionario
- Contenedor de residuos (35 l) con solapa para la eliminación rápida de residuos
- Soporte para rollos de papel
- Cajón (capacidad de carga 25 kg) para guardar las herramientas, piezas pequeñas o diversos consumibles
- Dimensiones de cajón:
 - Izquierda: An 288 x P 397 x Al 707 mm
 - Derecha: An 260 x P 397 x Al 340 mm

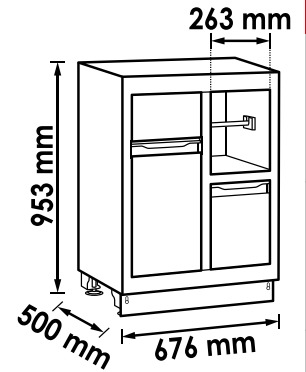
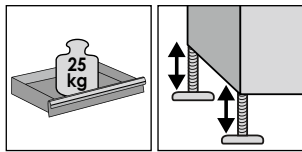

786,- €
sin IVA.

V6000-035XL, EAN 4047728074599

Armario inferior multifuncional

- Montaje de un puesto de trabajo estacionario
- Contenedor de residuos (35 l) con solapa para la eliminación rápida de residuos
- Soporte para rollos de papel
- Cajón (capacidad de carga 25 kg) para guardar las herramientas, piezas pequeñas o diversos consumibles
- Dimensiones de cajón:
 - Izquierda: An 268 x P 397 x Al 707 mm
 - Derecha: An 471 x P 397 x Al 340 mm

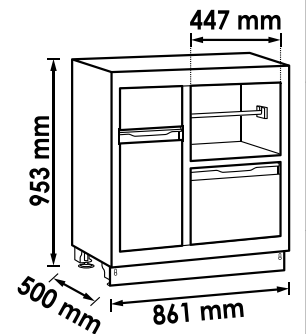
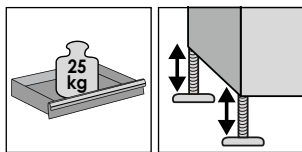

707,- €
sin IVA.

V6000-02, EAN 4047728048255

Armario inferior con puerta abatible doble

- Montaje de un puesto de trabajo estacionario
- Almacenamiento de cajas de herramientas, ropa de trabajo, recipientes o piezas de automóviles
- Puerta abatible con cierre magnético
- Compartimento regulable en altura
- Dimensiones interiores (LxAnxAI): 561x466,4x561 mm
- Se puede ampliar con más repisas interiores V6000-018
- Similar a la serie L

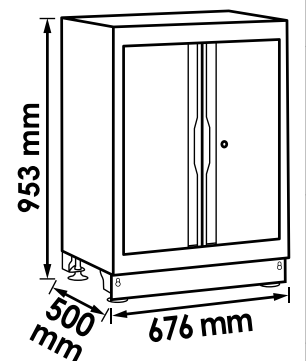
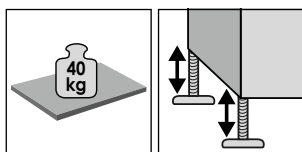

530,50 €
sin IVA.



V6000-02XL, EAN 4047728070355

Armario inferior con puerta abatible doble

- Montaje de un puesto de trabajo estacionario
- Almacenamiento de cajas de herramientas, ropa de trabajo, recipientes o piezas de automóviles
- Puerta abatible con cierre magnético
- Compartimento regulable en altura
- Dimensiones interiores (L x An x Al): 561 x 466,4 x 561 mm
- Se puede ampliar con más repisas interiores V6000-018XL
- Similar a la serie XL

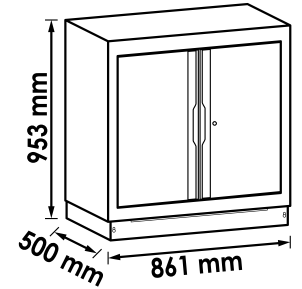

571,- €
sin IVA.

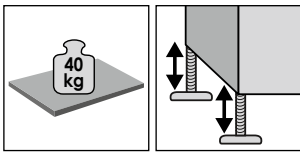

V6000-02XD, EAN 4047728081191

Armario inferior con puerta abatible doble · extraprofundo

- Montaje de un puesto de trabajo estacionario
- Almacenamiento de cajas de herramientas, ropa de trabajo, recipientes o piezas de automóviles
- Puerta abatible con cierre magnético
- Compartimento regulable en altura
- Dimensiones interiores (L x An x Al): 561 x 466,4 x 561 mm
- Equipable posteriormente en sistemas ya existentes
- Compartimento regulable en altura
- Similar a la serie XD
- Dimensiones interiores: 787 x 649 x 690 mm (An. x Pr. x Al.)

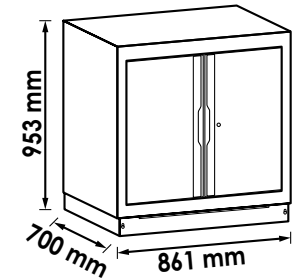

690,- €
sin IVA.

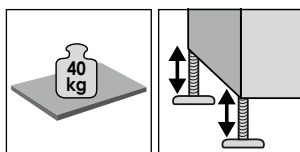

NUEVO

V6000-011, EAN 4047728054904

Armario inferior de esquina

- Ampliación de esquina para más armarios inferiores
- Para ampliación de la esquina del módulo del armario de pared
- Compartimento incluido

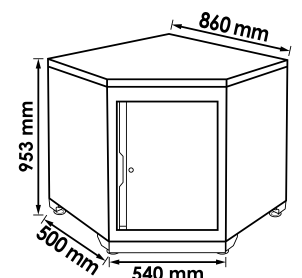

993,50 €
sin IVA.

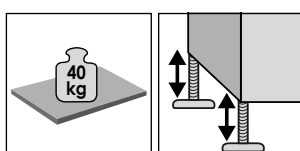

V6000-037, EAN 4047728075015

Armario inferior de puente

- Conexión puente sencilla de tableros de trabajo – Ideal junto con tableros de trabajo de 500 mm de profundidad
- Crea muchas opciones de asiento para el lugar de trabajo y más espacio de almacenamiento en su taller
- Un cajón alto y un compartimento grande para guardar herramientas
- Capacidad de carga del cajón: 25 kg
- 4 pies ajustables en altura (hasta 50 mm)

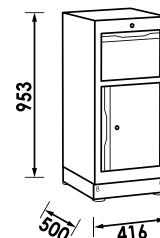
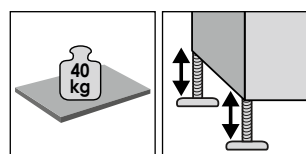

569,- €
sin IVA.

V6000-03, EAN 4047728048262

Armario con puerta abatible individual · alto

- Almacenamiento de cajas de herramientas, ropa de trabajo, recipientes o piezas de automóviles
- Puerta del armario con cierre magnético
- Compartimento regulable en altura
- Dimensiones interiores (L x An x Al.): 484 x 478 x 1503,3 / 220,5 mm
- La puerta del armario puede montarse tanto a la derecha como a la izquierda
- Se puede ampliar con repisas interiores V6000-017

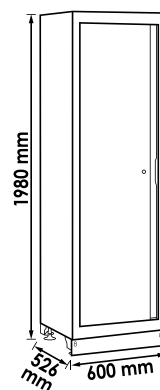
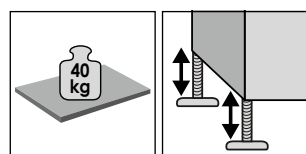

788,50 €
sin IVA.

V6000-03XL, EAN 4047728070362

Armario inferior con puerta abatible doble · alto

- Almacenamiento de cajas de herramientas, ropa de trabajo, recipientes o piezas de automóviles
- Puerta del armario con cierre magnético
- Compartimento regulable en altura
- Dimensiones interiores (La. x An. x Al.): 1119 x 510 x 1812 / 220,5 mm
- La puerta del armario puede montarse tanto a la derecha como a la izquierda
- Se puede ampliar con repisas interiores V6000-017XL

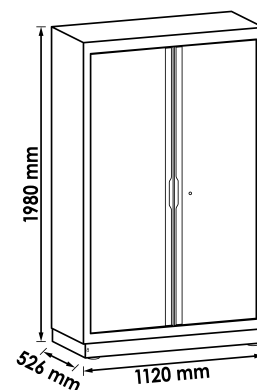
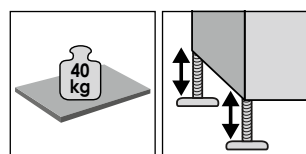

1.200,- €
sin IVA.



V6000-04, EAN 4047728048279

Armario suspendido

- Almacenamiento de herramientas, recipientes o piezas de automóviles

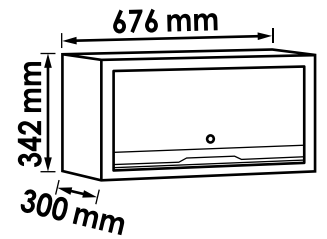

244,- €
sin IVA.

V6000-04XL, EAN 4047728070379

Armario suspendido

- Almacenamiento de herramientas, recipientes o piezas de automóviles

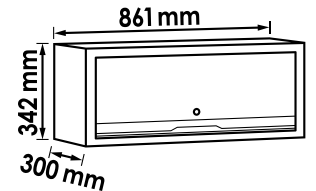

257,50 €
sin IVA.

V6000-046, EAN 4047728073615

Armario suspendido doble con puertas batientes

- Ideal junto con tableros de trabajo de 700 mm de profundidad
- Incluye 1 estante regulable en altura
- Capacidad de carga del estante: 15 kg
- Capacidad de carga de repisa: 20 kg
- Puerta batiente basculante con tope a izquierda o derecha
- Puertas con cierre magnético

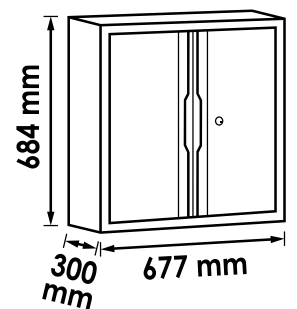

365,50 €
sin IVA.

V6000-046XL, EAN 4047728073622

Armario suspendido doble con puertas batientes

- Ideal junto con tableros de trabajo de 700 mm de profundidad
- Incluye 1 estante regulable en altura
- Capacidad de carga del estante: 15 kg
- Capacidad de carga de repisa: 20 kg
- Puerta batiente basculante con tope a izquierda o derecha
- Puertas con cierre magnético

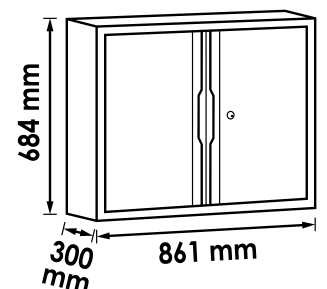

407,- €
sin IVA.

V6000-042, EAN 4047728073363

Marco de ampliación para armario inferior

- Ampliación de los armarios inferiores hasta 700 mm de profundidad de trabajo
- Permite la instalación de soportes para paredes perforadas y armarios suspendidos
- Los marcos de ampliación se atornillan a la parte posterior de un armario inferior
- Modelo estrecho · 676 mm

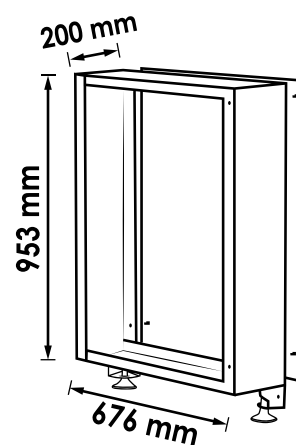
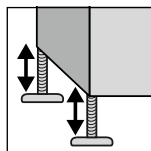

203,- €
sin IVA.

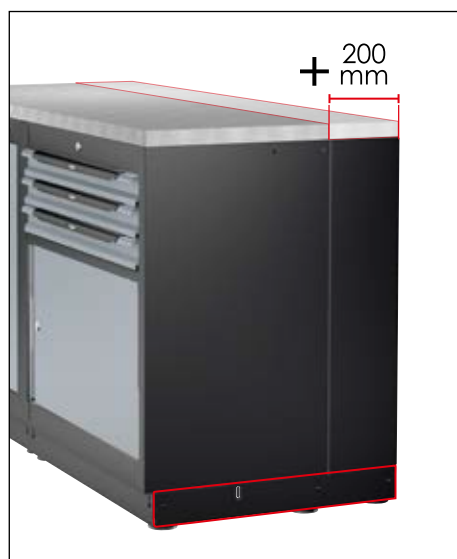

V6000-042XL, EAN 4047728073431

Marco de ampliación para armario inferior

- Ampliación de los armarios inferiores hasta 700 mm de profundidad de trabajo
- Permite la instalación de soportes para paredes perforadas y armarios suspendidos
- Los marcos de ampliación se atornillan a la parte posterior de un armario inferior
- Modelo ancho · 861 mm

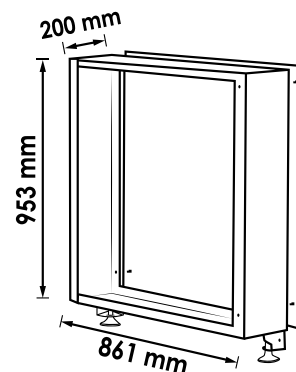
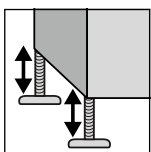

230,- €
sin IVA.



V6000-036, EAN 4047728073356

Armario inferior de apoyo

- Regulables en altura
- Tapas de zócalo incluidas en el contenido del envío
- Puertas con cierre magnético
- 1 estante incluido en el contenido del envío
- Modelo estrecho · 500 mm

La construcción de pared perforada también es posible con pies de apoyo

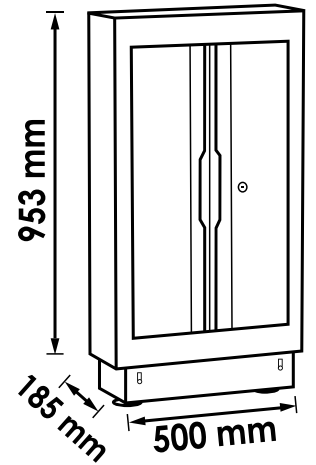

408,- €
sin IVA.

V6000-036XL, EAN 4047728073424

Armario inferior de apoyo

- Regulables en altura
- Tapas de zócalo incluidas en el contenido del envío
- Puertas con cierre magnético
- 1 estante incluido en el contenido del envío
- Modelo profundo · 700 mm

La construcción de pared perforada también es posible con pies de apoyo

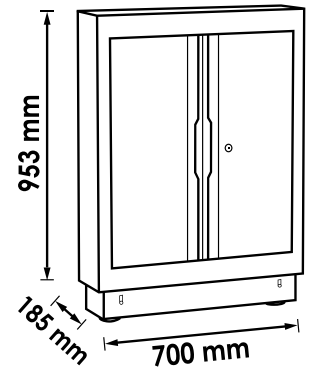

448,- €
sin IVA.

Pies de apoyo

- Regulables en altura
- Tablero de protección visual incluido en el contenido del envío

La construcción de pared perforada también es posible con pies de apoyo



N.º VIGOR	Denominación	La x An x Al mm	EAN 4047728+	€
V6000-044	Pies de apoyo	104x500x953	073325	176,-
V6000-044XL	Pies de apoyo	104x700x953	073370	203,50

Accesorios del sistema de armario de pared



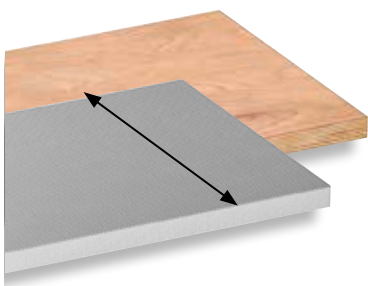

500mm



Tablero de trabajo de madera

• Fijación en los armarios inferiores del armario de pared



N.º VIGOR	Denominación	La x An x Al mm	EAN 4047728+	€
V6000-0676	Tablero de trabajo de madera · pequeño	676 x 500 x 40	073028	211,50
V6000-0861	Tablero de trabajo de madera · pequeño	861 x 500 x 40	073042	238,50
V6000-01541	Tablero de trabajo combinado de madera · mediano	1541 x 500 x 40	073141	435,-
V6000-01357	Tablero de trabajo de madera · mediano	1357 x 500 x 40	073066	347,50
V6000-01725	Tablero de trabajo de madera · mediano	1725 x 500 x 40	073080	421,-
V6000-02036	Tablero de trabajo de madera · grande	2036 x 500 x 40	073103	489,50
V6000-02215	Tablero de trabajo combinado de madera · grande	2215 x 500 x 40	073165	557,50
V6000-02404	Tablero de trabajo combinado de madera · grande	2404 x 500 x 40	073189	598,-
V6000-02588	Tablero de trabajo de madera · grande	2588 x 500 x 40	073127	598,-



Tablero de trabajo de madera

N.º VIGOR	Denominación	La x An x Al mm	EAN 4047728+	€
V6000-0860	Tablero de trabajo de madera · pentagonal	883 x 500 x 40	073202	421,-

Tablero de trabajo de acero inoxidable

• Fijación en los armarios inferiores del armario de pared



N.º VIGOR	Denominación	La x An x Al mm	EAN 4047728+	€
V6000-0676-X	Tablero de trabajo de acero fino · pequeño	676 x 500 x 40	073035	279,50
V6000-0861-X	Tablero de trabajo de acero fino · pequeño	861 x 500 x 40	073059	339,50
V6000-01541-X	Tablero de trabajo combinado de acero fino · mediano	1541 x 500 x 40	073158	531,50
V6000-01357-X	Tablero de trabajo de acero fino · mediano	1357 x 500 x 40	073073	489,50
V6000-01725-X	Tablero de trabajo de acero fino · mediano	1725 x 500 x 40	073097	557,50
V6000-02215-X	Tablero de trabajo combinado de acero fino · grande	2215 x 500 x 40	073172	701,50
V6000-02404-X	Tablero de trabajo combinado de acero fino · grande	2404 x 500 x 40	073196	770,-
V6000-02036-X	Tablero de trabajo de acero fino · grande	2036 x 500 x 40	073110	701,50
V6000-02588-X	Tablero de trabajo de acero fino · grande	2588 x 500 x 40	073134	843,50



Tablero de trabajo de acero inoxidable

N.º VIGOR	Denominación	La x An x Al mm	EAN 4047728+	€
V6000-0860-X	Tablero de trabajo de acero inoxidable · pentagonal	883 x 500 x 40	073219	634,-

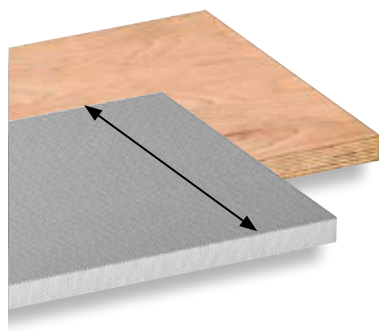

700mm



Tablero de trabajo de madera

• Fijación en los armarios inferiores del armario de pared

N.º VIGOR	Denominación	La x An x Al mm	EAN 4047728+	€
V6000-0676-D	Tablero de trabajo de madera profundo · pequeño	676 x 700 x 40	075794	262,-
V6000-0861-D	Tablero de trabajo de madera profundo · pequeño	861 x 700 x 40	075787	309,-
V6000-01357-D	Tablero de trabajo de madera profundo · mediano	1357 x 700 x 40	073486	435,-
V6000-01725-D	Tablero de trabajo de madera profundo · mediano	1725 x 700 x 40	073493	516,50
V6000-02036-D	Tablero de trabajo de madera profundo · grande	2036 x 700 x 40	073509	598,50
V6000-02588-D	Tablero de trabajo de madera profundo · grande	2588 x 700 x 40	073516	816,50



Tablero de trabajo de madera

N.º VIGOR	Denominación	La x An x Al mm	EAN 4047728+	€
V6000-01083-D	Tablero de trabajo de madera profundo · pentagonal	1083 x 700 x 40	075039	670,-

Tablero de trabajo de acero inoxidable

• Fijación en los armarios inferiores del armario de pared

N.º VIGOR	Denominación	La x An x Al mm	EAN 4047728+	€
V6000-0676-XD	Tablero de trabajo de acero inoxidable profundo · pequeño	676 x 700 x 40	075640	461,50
V6000-0861-XD	Tablero de trabajo de acero inoxidable profundo · pequeño	881 x 700 x 40	075657	503,-
V6000-01357-XD	Tablero de trabajo de acero inoxidable profundo · mediano	1357 x 700 x 40	073448	530,50
V6000-01725-XD	Tablero de trabajo de acero inoxidable profundo · mediano	1725 x 700 x 40	073455	639,-
V6000-02036-XD	Tablero de trabajo de acero inoxidable profundo · grande	2036 x 700 x 40	073462	748,50
V6000-02588-XD	Tablero de trabajo de acero inoxidable profundo · grande	2588 x 700 x 40	073479	988,-



Tablero de trabajo de acero inoxidable

N.º VIGOR	Denominación	La x An x Al mm	EAN 4047728+	€
V6000-01083-XD	Tablero de trabajo de acero inoxidable profundo · pentagonal	1083 x 700 x 40	075022	859,50



Juego de placas de pared perforadas

- Compatible con juegos de ganchos para herramientas de VIGOR

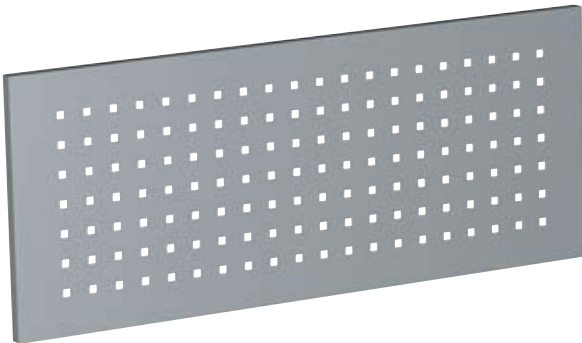

N.º VIGOR	Denominación		EAN 4047728+	€
V6000-05	Juego de placas de pared perforadas, 676 x 342 mm	2	048286	81,60
V6000-015	Juego de placas de pared perforadas, 861 x 342 mm	2	055260	108,-
V6000-015S	Placa de pared perforada - 861 x 301 mm	-	072991	54,35
V6000-015SXL	Placa de pared perforada - 861 x 985 mm	-	072984	108,-
V6000-048	Placa de pared perforada de esquina	-	076135	62,05
V6000-05S	Placa de pared perforada - 676 x 301 mm	-	073011	40,75
V6000-05SXL	Placa de pared perforada - 676 x 985 mm	-	073004	81,60

Placa de pared perforada con suministro de red

- Interruptor para desconectar la alimentación eléctrica
- Solo adecuado para el nivel más bajo
- La cubierta magnética protege de la suciedad
- Regleta de conexiones múltiples integrada con contacto de puesta a tierra triple 230 V, 50/60 Hz
- 4 puertos USB (4x 2,1 A)



N.º VIGOR	Denominación	EAN 4047728+	€
V6000-05SP	Placa de pared perforada con suministro de red 676 mm	073981	203,-
V6000-015SP	Placa de pared perforada con suministro de red 861 mm	073998	230,-

Estante



N.º VIGOR	Denominación		LaxAnxAl mm	EAN 4047728+	€
V6000-017	Juego de estantes para armario de puerta abatible individual V6000-03	2	524x476x13	055420	61,30
V6000-017XL	Juego de estantes para armario de puerta abatible doble para V6000-03XL	2	1045x476x13	070669	130,-

Estante

- Estante para V6000-02 · V6000-02XL



N.º VIGOR	Denominación	LaxAnxAl mm	EAN 4047728+	€
V6000-018	Estante para armario inferior de puerta abatible doble V6000-02	601x464x13	059275	57,10
V6000-018XL	Estante para armario inferior de puerta abatible doble	785x464x13	070652	81,60

V6000-043, EAN 4047728**073813**

Tapa de zócalo para armario inferior con marcos de ampliación

- Para cerrar bien las paredes laterales de todos los armarios inferiores con marcos de ampliación
- Impide la penetración de polvo y suciedad
- El envío incluye tornillos
- Tapa de zócalo · 650 mm

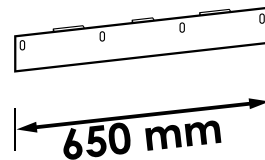

21,75 €
sin IVA.

V6000-09, EAN 4047728**048422**

Tapa de zócalo para armarios altos

- Para cerrar bien las paredes laterales de todos los armarios superiores
- Impide la penetración de polvo y suciedad
- El envío incluye tornillos

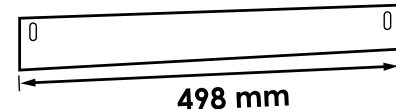

18,95 €
sin IVA.

V6000-010, EAN 4047728**048439**

Tapa de zócalo para armarios interiores

- Para cerrar bien las paredes laterales de todos los armarios interiores
- Impide la penetración de polvo y suciedad
- El envío incluye tornillos

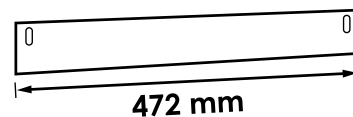

18,40 €
sin IVA.

V6000-040/4, EAN 4047728**070645**

Juego de plaquitas de unión

- Conexión trasera de dos armarios interiores
- Contenido: 4 plaquitas de unión con tornillos y tuercas

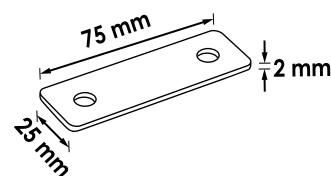

14,35 €
sin IVA.



V6000-041/4, EAN 4047728**070676**

Juego de soporte de estantes

- Para la fijación de repisas interiores



7,50 €
sin IVA.

V6000-020, EAN 4047728**069588**

Cerradura de repuesto para sistema de armario de pared VIGOR

- 2 llaves incluidas
- Para todos los armarios con puertas batientes VIGOR: V6000-030 · V6000-030XL · V6000-02 · V6000-02XL · V6000-03 · V6000-03XL · V6000-011 · V6000-046 · V6000-046XL



20,30 €
sin IVA.

V6000-050, EAN 4047728**073417**

Estante

- Suspensión sencilla en la rejilla de pared perforada de 9 x 9 mm
- Carga máxima: 6 kg

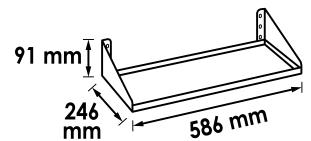
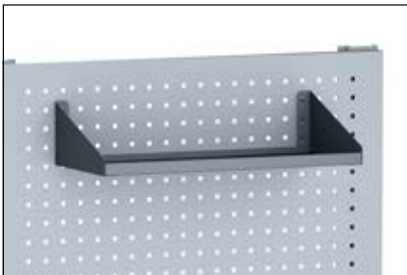

47,65 €
sin IVA.

V6000-051, EAN 4047728**073349**

Soporte para latas

- Para guardar latas
- Suspensión sencilla en la rejilla de pared perforada de 9 x 9 mm

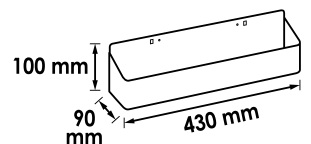
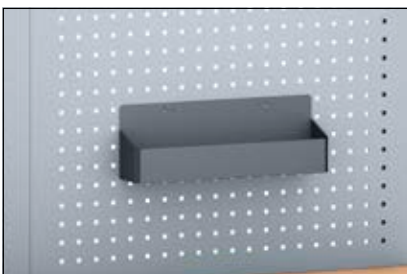

27,20 €
sin IVA.

V6000-052, EAN 4047728073653

Listón de suspensión

- Solo junto con V6000-053
- Para suspender un total de 6 cajas de almacenamiento de frente abierto
- Suspensión sencilla en la rejilla de pared perforada de 9x9 mm

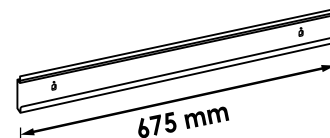

27,20 €
sin IVA.

V6000-053, EAN 4047728074223

Juego de cajas de almacenamiento de frente abierto

- Para guardar piezas pequeñas
- Ideal junto con V6000-052
- 3 cajas de almacenamiento de frente abierto incluidas en el contenido del envío
- Carga máxima: 3 kg

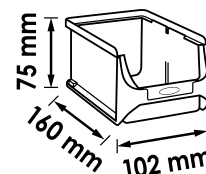

13,55 €
sin IVA.

V6000-054, EAN 4047728074001

Soporte para monitor

- Colocación de los cables en el soporte
- Placa del soporte y material de fijación incluido en el contenido del envío
- Aprovechamiento total:
 - brazo giratorio corto: 175 mm
 - brazo giratorio largo: 265 mm
 - corto y largo combinados: 350 mm
- Suspensión sencilla en la rejilla de pared perforada de 9x9 mm
- Carga máxima: 5 kg
- Con giro de 180°

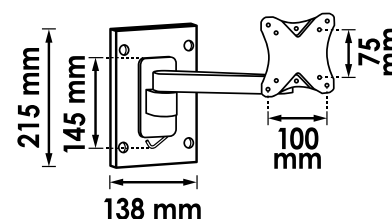
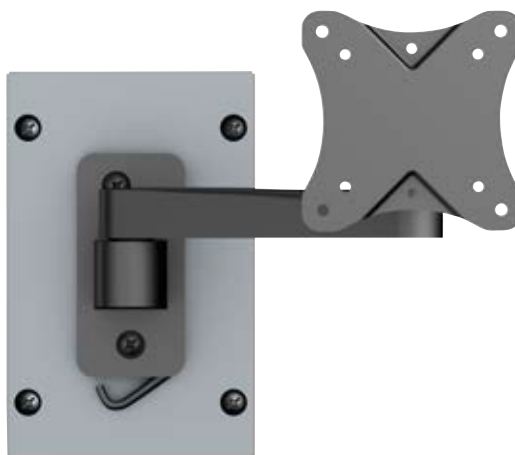

135,50 €
sin IVA.

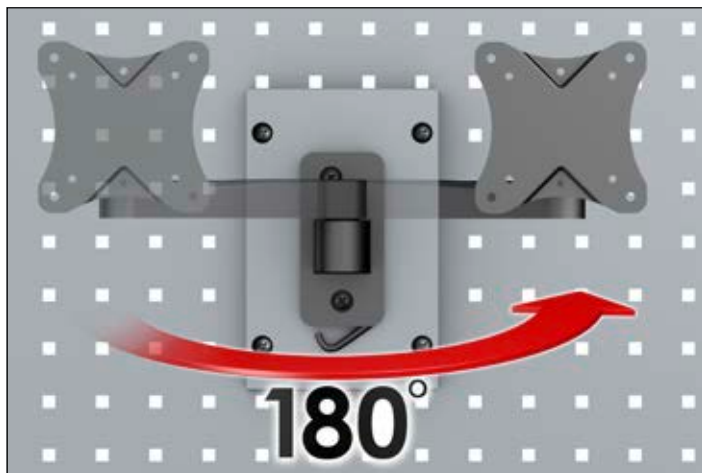

V6000-055, EAN 4047728077118

Soporte de llave dinamométrica

- Para llaves dinamométricas comunes
- Con protector de esquinas
- Ancho de abertura: 19,5 mm



17,45 €
sin IVA.



V6000-055XL, EAN 4047728077125

Soporte de llave dinamométrica · grande

- Para llaves dinamométricas comunes
- Con protector de esquinas
- Ancho de abertura: 26 mm



17,45 €
sin IVA.

V6000-047LR, EAN 4047728076128

Juego de soporte de pared perforado · a la izquierda y derecha

- Para la fijación de paneles murales perforados y armarios suspendidos
- Apropiado para todas las chapas de pared perforadas VIGOR
- Montaje en la pared del armario desde la parte delantera gracias a los casquillos roscados insertados adicionalmente
- Posibilidad de suspender toda la superficie de las chapas de pared perforadas
- Orificios adicionales para el montaje en la pared disponibles
- Fijación en la parte trasera de los armarios inferiores, en las posiciones exteriores



V6000-047M, EAN 4047728076111

Soporte de pared perforado · central

- Para la fijación de paneles murales perforados y armarios suspendidos
- Apropiado para todas las chapas de pared perforadas VIGOR
- Montaje en la pared del armario desde la parte delantera gracias a los casquillos roscados insertados adicionalmente
- Posibilidad de suspender toda la superficie de las chapas de pared perforadas
- Orificios adicionales para el montaje en la pared disponibles
- Fijación en la parte trasera de los armarios inferiores, en las posiciones interiores

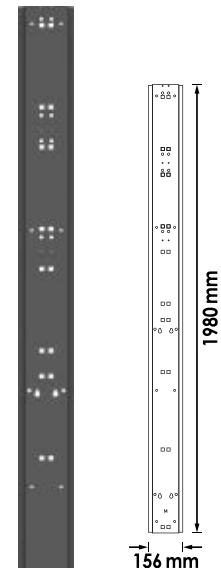
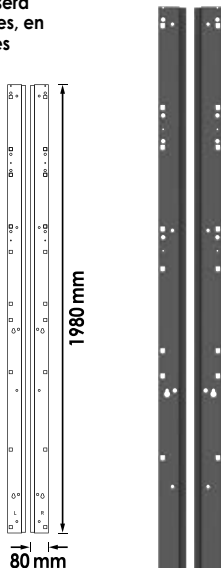

92,45 €
sin IVA.

78,40 €
sin IVA.

V7283, EAN 4047728072847

Banda de luz LED · Ampliación

- Iluminación óptima para el taller, el sótano, la sala de estar o los cobertizos de jardín
- Parte trasera magnética para la fijación a superficies de material férreo
- Tiras adhesivas para superficies no magnéticas incluidas en el contenido del envío
- Carcasa de aluminio robusta
- Longitud de la banda de luz LED: 527 mm
- Longitud total (incluido el cable): 2527 mm
- Potencia: 1000 lm
- Se pueden combinar un máximo de 3 bandas de luz LED por bloque de alimentación

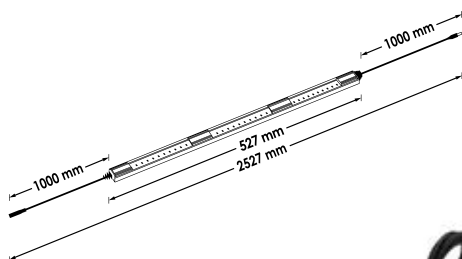

34,80 €
sin IVA.

V7283/2, EAN 4047728072830

Banda de luz LED · Juego básico

- Iluminación óptima para el taller, el sótano, la sala de estar o los cobertizos de jardín
- Parte trasera magnética para la fijación a superficies de material férreo
- Tiras adhesivas para superficies no magnéticas incluidas en el contenido del envío
- Carcasa de aluminio robusta
- Longitud de la banda de luz LED: 527 mm
- Longitud total (incluido el cable): 2527 mm
- Potencia: 1000 lm
- Se pueden combinar un máximo de 3 bandas de luz LED por bloque de alimentación
- Interruptor ON/OFF incluido
- Bloque de alimentación 230 V incluido, salida de potencia 1,5 A

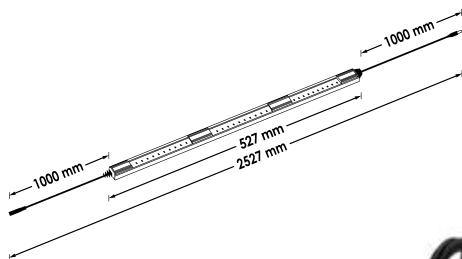

54,- €
sin IVA.



电

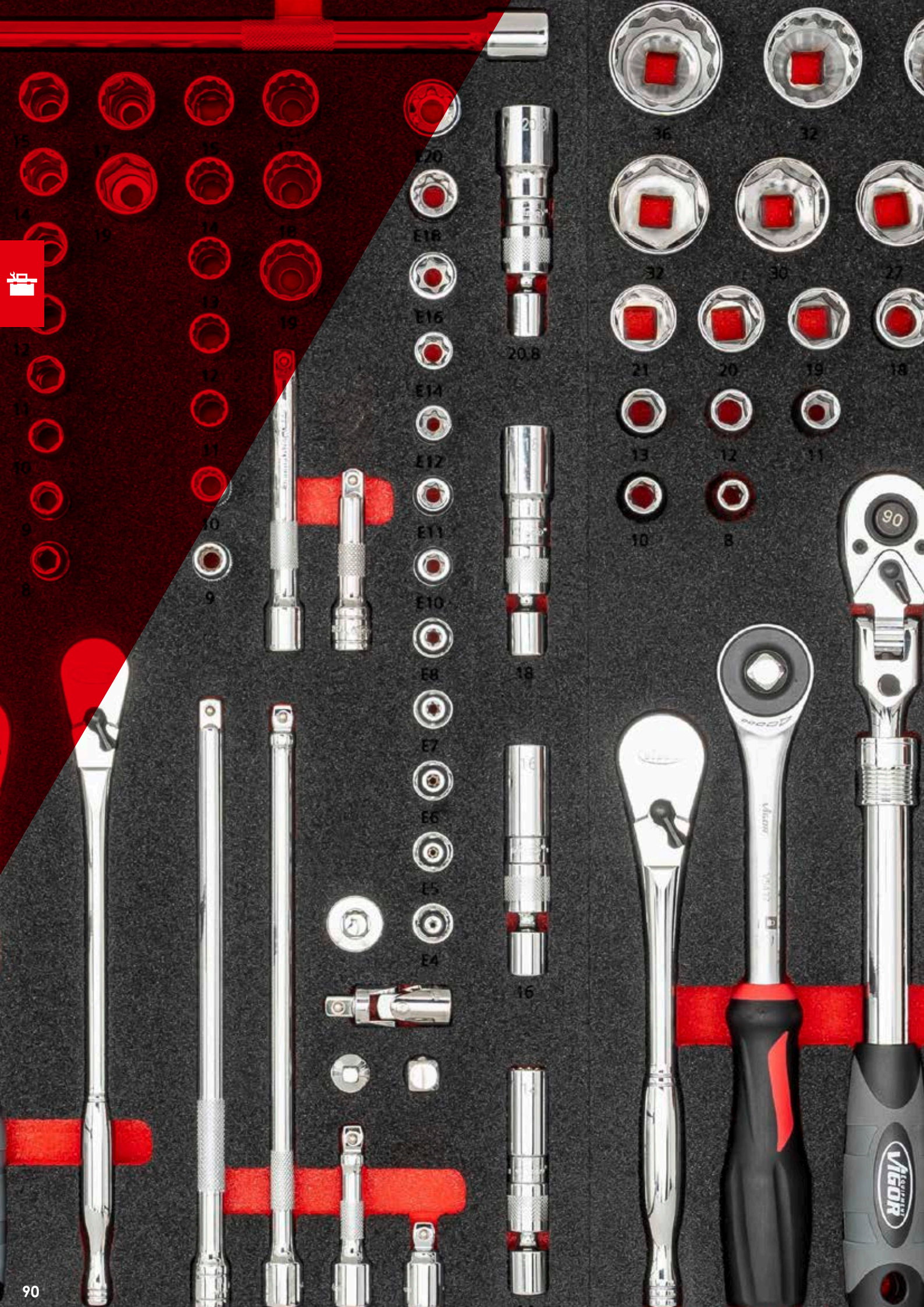

Almacenaje de herramientas

Multibox

92-93

Cubetas de espuma suave

94-119

V4700-L, EAN 4047728**046794**

Multibox L · vacío

- Caja de plástico de peso ligero
- Capacidad de carga máx.: 90 kg

M

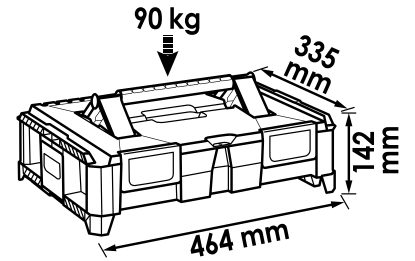

57,65 €
sin IVA.



V4700-XL, EAN 4047728**049269**

Multibox XL · vacío

- Caja de plástico de peso ligero
- Capacidad de carga máx.: 90 kg

M

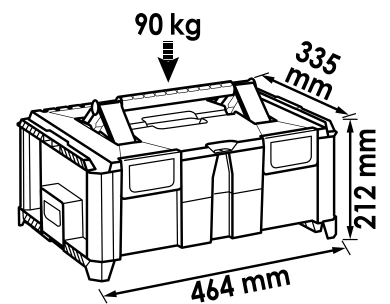

68,15 €
sin IVA.

V4700-XXL, EAN 4047728**049276**

Multibox XXL · vacío

- Caja de plástico de peso ligero
- Capacidad de carga máx.: 90 kg

M

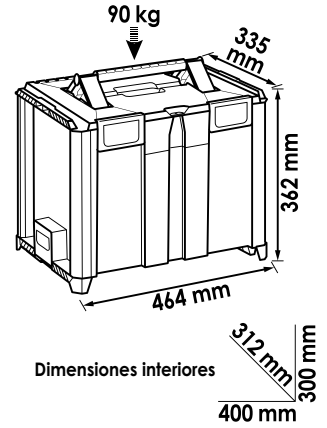

85,95 €
sin IVA.

V4700-A, EAN 4047728**075077**

Juego de ampliación para Multibox

- Para la combinación de los multibox VIGOR con productos de terceros
- Sistema de clic simple para uniones rápidas
- Juego de ampliación Multibox



12,55 €
sin IVA.

V4700-R, EAN 4047728**049283**

Plataforma móvil para Multibox

- Camilla taburete de montaje para V4700-L · V4700-XL y V4700-XXL
- Capacidad de carga máx.: 200 kg

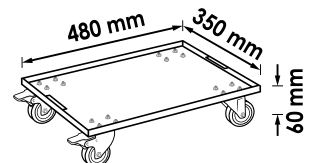

61,85 €
sin IVA.



Explicación de los pictogramas de los cajones

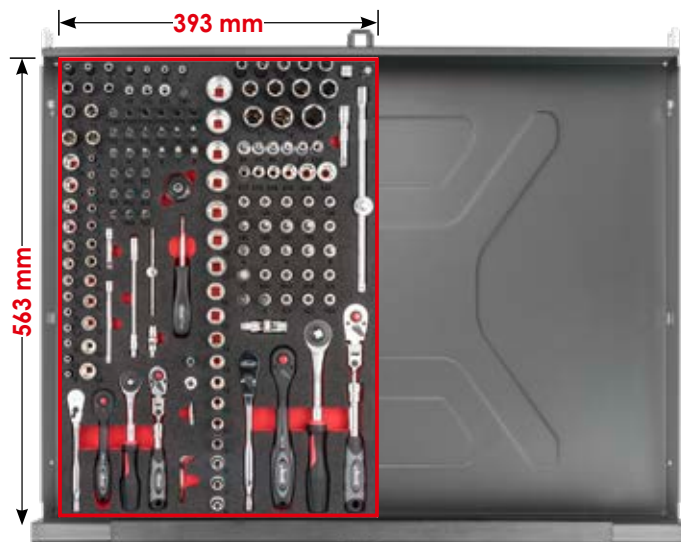
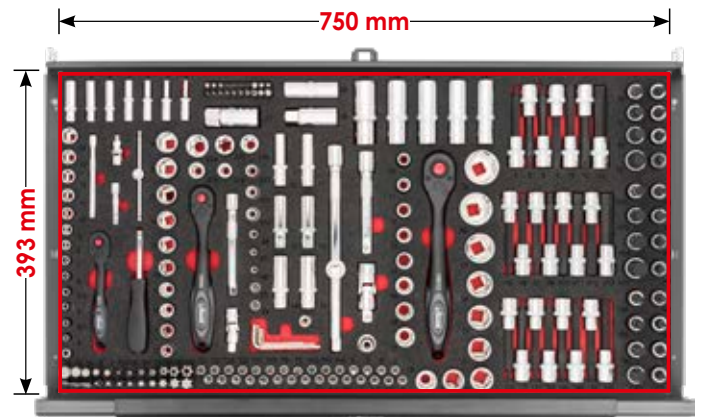
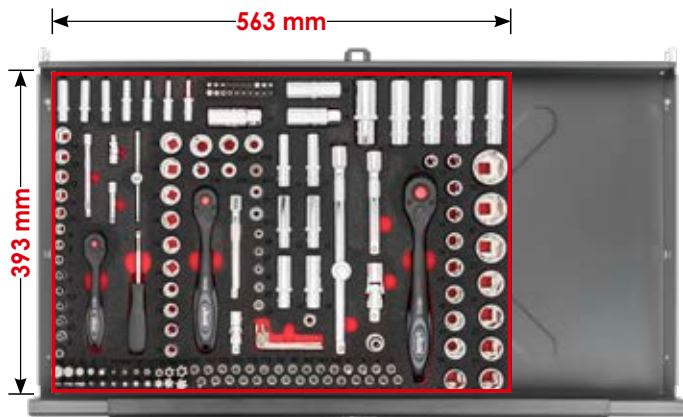
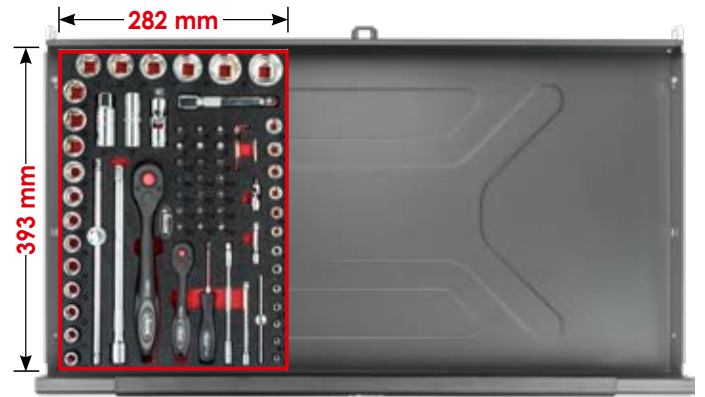

Cubetas de espuma suave



V4971, EAN 4047728049719

Juego de herramientas de llaves de vaso



118,50 €
sin IVA

XX	■		Modelo	Ancho de llave
13 x	6.3	1/4		4 · 4.5 · 5 · 5.5 · 6 · 7 · 8 · 9 · 10 · 11 · 12 · 13 · 14 mm
7 x	6.3	1/4		4 · 5 · 6 · 7 · 8 · 9 · 10 mm
7 x	6.3	1/4		E4 · E5 · E6 · E7 · E8 · E10 · E11
6 x	6.3	1/4		3 · 4 · 5 · 6 · 7 · 8 mm
3 x	6.3	1/4		PH1 · PH2 · PH3
3 x	6.3	1/4		0.8x4-1x5.5-1.2x7 mm
3 x	6.3	1/4		PZ1 · PZ2 · PZ3
6 x	6.3	1/4		T10 · T15 · T20 · T25 · T30 · T40

XX	■		Modelo	Ancho de llave
7 x	6.3	1/4		T9H · T10H · T15H · T20H · T25H · T27H · T30H
1 x	-	6.3	1/4	150 mm
1 x	6.3	1/4		40 mm
1 x	10	3/8		27 mm
1 x	6.3	1/4		110 mm
1 x	6.3	1/4		145 mm
1 x	6.3	1/4		50 mm
1 x	6.3	1/4		100 mm
2 x	-			1.3 · 2 mm
1 x	-	6.3	1/4	150 mm

V4971-L, EAN 4047728049702

Cubeta de espuma suave · vacía

26,75 €
sin IVA

V4973, EAN 4047728049733

Juego de herramientas de llaves de vaso



147,50 €
sin IVA

XX	■		Modelo	Ancho de llave
18 x	10	3/8		6 · 7 · 8 · 9 · 10 · 11 · 12 · 13 · 14 · 15 · 16 · 17 · 18 · 19 · 20 · 21 · 22 · 24 mm
10 x	10	3/8		8 · 9 · 10 · 11 · 12 · 13 · 14 · 15 · 17 · 19 mm
7 x	10	3/8		3 · 4 · 5 · 6 · 7 · 8 · 10 mm
3 x	10	3/8		0.8x5.5-1x7-1.2x8 mm
3 x	10	3/8		PH1 · PH2 · PH3

XX	■		Modelo	Ancho de llave
3 x	10	3/8		PZ1 · PZ2 · PZ3
9 x	10	3/8		T15 · T20 · T25 · T27 · T30 · T40 · T45 · T50 · T55
2 x	10	3/8		16 · 21 mm
1 x	10	3/8		28 mm
1 x	12.5	1/2		40 mm
1 x	10	3/8		50 mm
1 x	10	3/8		75 mm
1 x	10	3/8		250 mm
1 x	-	10	3/8	198 mm

V4973-L, EAN 4047728049726

Cubeta de espuma suave · vacía

26,75 €
sin IVA

V4975, EAN 4047728049757

Juego de herramientas de llaves de vaso



167,- €
sin IVA

XX	■		Modelo	Ancho de llave
18 x	12.5	1/2		10 · 11 · 12 · 13 · 14 · 15 · 16 · 17 · 18 · 19 · 20 · 21 · 22 · 23 · 24 · 27 · 30 · 32 mm
2 x	12.5	1/2		16 · 21 mm

XX	■		Modelo	Ancho de llave
1 x	-	12.5	1/2	250 mm
1 x	12.5	1/2		75 mm
1 x	12.5	1/2		125 mm
1 x	12.5	1/2		250 mm
1 x	-	12.5	1/2	250 mm

V4975-L, EAN 4047728049740

Cubeta de espuma suave · vacía

26,75 €
sin IVA

V7323, EAN 4047728073240
Juego de llaves de vaso



86,35 €
sin IVA

XX	■	Modelo	Ancho de llave
3 x	6.3 1/4		11 · 12 · 13 mm
5 x	10 3/8		E10 · E12 · E14 · E16 · E18
8 x	12 1/2		10 · 12 · 14 · 16 · 17 · 18 · 19 · 22 mm

XX	■	Modelo	Ancho de llave
5 x	12 1/2		E14 · E16 · E18 · E20 · E22
5 x	12 1/2		15 · 17 · 19 · 21 · 22 mm

V7323-L, EAN 4047728073233
Cubeta de espuma suave · vacía

26,75 €
sin IVA

V5602, EAN 4047728056021
Juego de llaves de vaso de impacto



143,- €
sin IVA

XX	■	Modelo	Ancho de llave
13 x	12 1/2 1/2		10 · 11 · 12 · 13 · 14 · 15 · 16 · 17 · 18 · 19 · 21 · 22 · 24 mm

XX	■	Modelo	Ancho de llave
13 x	12 1/2 1/2		10 · 11 · 12 · 13 · 14 · 15 · 16 · 17 · 18 · 19 · 21 · 22 · 24 mm

V5602-L, EAN 4047728056038
Cubeta de espuma suave · vacía

26,75 €
sin IVA

V5099, EAN 4047728050999
Juego de llaves de vaso destornillador

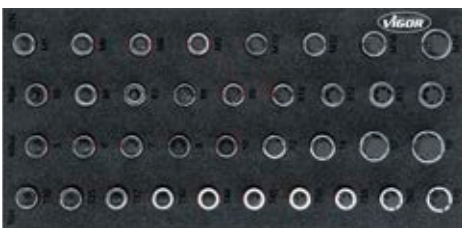

156,- €
sin IVA

XX	■	Modelo	Ancho de llave
10 x	12 1/2 1/2		T20 · T25 · T27 · T30 · T40 · T45 · T50 · T55 · T60 · T70
9 x	12 1/2 1/2		M5 · M6 · M7 · M8 · M9 · M10 · M12 · M13 · M14

XX	■	Modelo	Ancho de llave
9 x	12 1/2 1/2		5 · 6 · 7 · 8 · 10 · 12 · 14 · 17 · 19 mm
8 x	12 1/2 1/2		M5 · M6 · M8 · M9 · M10 · M12 · M14 · M16

V5099-L, EAN 4047728051002
Cubeta de espuma suave · vacía

26,75 €
sin IVA

V5095, EAN 4047728050951
Juego de llaves de vaso destornillador T



132,- €
sin IVA

XX	■	Modelo	Ancho de llave
6 x	12 1/2 1/2		T40 · T45 · T50 · T55 · T60 · T70
10 x	12 1/2 1/2		T20 · T25 · T27 · T30 · T40 · T45 · T50 · T55 · T60 · T70

XX	■	Modelo	Ancho de llave
10 x	12 1/2 1/2		T20 · T25 · T27 · T30 · T40 · T45 · T50 · T55 · T60 · T70

V5095-L, EAN 4047728050968
Cubeta de espuma suave · vacía

26,75 €
sin IVA

Cubetas de espuma suave



V5091, EAN 4047728050913

Juego de llaves de vaso destornillador con dentado interno (XZN)



132,- €
sin IVA

XX			Modelo	Ancho de llave
7 x	125	1/2		M5 · M6 · M8 · M9 · M10 · M12 · M14
7 x	125	1/2		M5 · M6 · M8 · M9 · M10 · M12 · M14

XX			Modelo	Ancho de llave
8 x	125	1/2		M5 · M6 · M8 · M9 · M10 · M12 · M14 · M16

V5091-L, EAN 4047728050920

Cubeta de espuma suave · vacía

26,75 €
sin IVA

V5097, EAN 4047728050975

Juego de llaves de vaso destornillador con hexágono interior



132,- €
sin IVA

XX			Modelo	Ancho de llave
7 x	125	1/2		5 · 6 · 7 · 8 · 10 · 12 · 14 mm
8 x	125	1/2		5 · 6 · 7 · 8 · 10 · 11 · 12 · 13 mm

XX			Modelo	Ancho de llave
9 x	125	1/2		5 · 6 · 7 · 8 · 10 · 12 · 14 · 17 · 19 mm

V5097-L, EAN 4047728050982

Cubeta de espuma suave · vacía

26,75 €
sin IVA

V6721, EAN 4047728067461

Juego de llaves de dos bocas



89,95 €
sin IVA

XX		Modelo	Ancho de llave
12 x			6 x 7 · 8 x 9 · 10 x 11 · 12 x 13 · 14 x 15 · 16 x 17 · 18 x 19 · 20 x 22 · 21 x 23 · 24 x 27 · 25 x 28 · 30 x 32 mm

V6721-L, EAN 4047728067218

Cubeta de espuma suave · vacía

26,75 €
sin IVA

V6723, EAN 4047728067485

Juego de llaves combinadas



114,50 €
sin IVA

XX		Modelo	Ancho de llave
18 x			6 · 7 · 8 · 9 · 10 · 11 · 12 · 13 · 14 · 15 · 16 · 17 · 18 · 19 · 21 · 22 · 24 · 27 mm

V6723-L, EAN 4047728067232

Cubeta de espuma suave · vacía

26,75 €
sin IVA



V6722, EAN 4047728067478

Juego de llaves de estrella de dos bocas



155,- €
sin IVA

XX	Modelo	Ancho de llave
11 x		6x7 · 8x9 · 10x11 · 12x13 · 14x15 · 16x17 · 18x19 · 20x22 · 21x23 · 24x27 · 25x28 mm

V6722-L, EAN 4047728067225

Cubeta de espuma suave · vacía

26,75 €
sin IVA

V5075, EAN 4047728050753

Juego de llaves combinadas de carraca · cortas



217,- €
sin IVA

XX	Modelo	Ancho de llave
12 x		8 · 9 · 10 · 11 · 12 · 13 · 14 · 15 · 16 · 17 · 18 · 19 mm

V5075-L, EAN 4047728050760

Cubeta de espuma suave · vacía

26,75 €
sin IVA

V4987, EAN 4047728049870

Juego de llaves combinadas de carraca

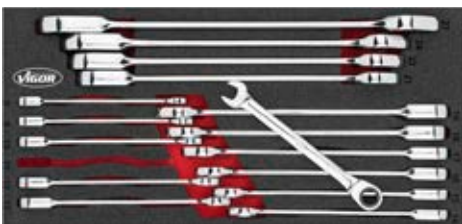

310,50 €
sin IVA

XX	Modelo	Ancho de llave
16 x		8 · 9 · 10 · 11 · 12 · 13 · 14 · 15 · 16 · 17 · 18 · 19 · 21 · 22 · 24 · 27 mm

V4987-L, EAN 4047728049863

Cubeta de espuma suave · vacía

26,75 €
sin IVA

V5077, EAN 4047728050777

Juego de llaves combinadas de carraca con articulación



258,50 €
sin IVA

XX	Modelo	Ancho de llave
12 x		8 · 9 · 10 · 11 · 12 · 13 · 14 · 15 · 16 · 17 · 18 · 19 mm

V5077-L, EAN 4047728050784

Cubeta de espuma suave · vacía

26,75 €
sin IVA

Cubetas de espuma suave



V4989, EAN 4047728049894
Juego de destornilladores



68,40 €
sin IVA.

XX		Modelo	Ancho de llave
6 x	⊖		0.6x3 · 0.8x4 · 1x5.5 · 1.2x6.5 · 1.6x8 · 1.6x10 mm
1 x	⊕		PH3
1 x	⊖		1x5.5 mm

XX		Modelo	Ancho de llave
1 x	⊕		PH2
3 x	⊕		PH1 · PH2 · PH3

V4989-L, EAN 4047728049887
Cubeta de espuma suave · vacía

26,75 €
sin IVA.

V5068, EAN 4047728050685
Juego de destornilladores con cabeza de golpe



99,55 €
sin IVA.

XX		Modelo	Ancho de llave
3 x	⊕		PH1 · PH2 · PH3

XX		Modelo	Ancho de llave
7 x	⊖		0.6x3.5-1x4.5-1x5.5 · 1.2x6.5 · 1.6x8 · 1.6x10 · 2x12 mm

V5068-L, EAN 4047728050678
Cubeta de espuma suave · vacía

26,75 €
sin IVA.

V4991, EAN 4047728049917
Juego de destornilladores T

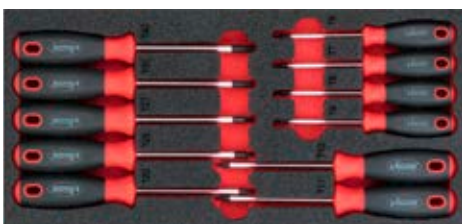

60,- €
sin IVA.

XX		Modelo	Ancho de llave
11 x	⊕		T6 · T7 · T8 · T9 · T10 · T15 · T20 · T25 · T27 · T30 · T40

V4991-L, EAN 4047728049900
Cubeta de espuma suave · vacía

26,75 €
sin IVA.

V4995, EAN 4047728049955
Juego de alicates de doble articulación



215,- €
sin IVA.

XX		Modelo	Ancho de llave
1 x			340 mm
1 x			335 mm

XX		Modelo	Ancho de llave
1 x			300 mm
1 x			290 mm

V4995-L, EAN 4047728049948
Cubeta de espuma suave · vacía

26,75 €
sin IVA.



V5004, EAN 4047728050043

Juego de tenaza Grip



118,50 €
sin IVA

XX	Modelo	Ancho de llave
1 x		16 - 27 mm
1 x		11 - 19 mm
1 x		125 mm

XX	Modelo	Ancho de llave
1 x		250 mm
1 x		150 mm

V5004-L, EAN 4047728050005

Cubeta de espuma suave · vacía

26,75 €
sin IVA

V6222, EAN 4047728062374

Juego de martillos, cincelos y punzones



134,50 €
sin IVA

XX	Modelo	Ancho de llave
1 x		Ø 4 mm
1 x		18 mm
1 x		6 mm

XX	Modelo	Ancho de llave
1 x		500 g
7 x		Ø 2 · 3 · 4 · 5 · 6 · 7 · 8 mm

V6222-L, EAN 4047728062633

Cubeta de espuma suave · vacía

26,75 €
sin IVA

V5006, EAN 4047728050067

Juego de martillos y cinceladores



107,- €
sin IVA

XX	Modelo	Ancho de llave
1 x		6 mm
1 x		18 mm
1 x		Ø 4 mm

XX	Modelo	Ancho de llave
6 x		Ø 2 · 3 · 4 · 5 · 6 · 8 mm
1 x		Ø 40 mm
1 x		800 g

V5006-L, EAN 4047728050050

Cubeta de espuma suave · vacía

26,75 €
sin IVA

V5070, EAN 4047728050708

Juego de ganchos y raspadores



64,80 €
sin IVA

XX	Modelo	Ancho de llave
1 x		130 mm
1 x		130 mm
1 x		130 mm
1 x		130 mm
1 x		260 mm

XX	Modelo	Ancho de llave
1 x		260 mm
1 x		260 mm
1 x		260 mm
1 x		260 mm

V5070-L, EAN 4047728050692

Cubeta de espuma suave · vacía

26,75 €
sin IVA

Cubetas de espuma suave



V5017, EAN 4047728050173
Juego de raspadores



95,95 €
sin IVA.

XX	Modelo	Ancho de llave
1 x		22 mm
1 x		32 mm
1 x		32 mm
1 x		20 mm

XX	Modelo	Ancho de llave
1 x		20 mm
1 x		40 mm
1 x		10 x

V5017-L, EAN 4047728050166
Cubeta de espuma suave · vacía

26,75 €
sin IVA.

V5072, EAN 4047728050722
Juego de limas



73,20 €
sin IVA.

XX	Modelo	Ancho de llave
1 x		310 mm
1 x		310 mm
1 x		310 mm

XX	Modelo	Ancho de llave
1 x		310 mm
1 x		310 mm

V5072-L, EAN 4047728050715
Cubeta de espuma suave · vacía

26,75 €
sin IVA.

V5011, EAN 4047728050111
Juego de llaves de vaso VDE



370,50 €
sin IVA.

XX	Modelo	Ancho de llave
9 x		8 · 10 · 12 · 13 · 14 · 17 · 19 · 22 · 24 mm
3 x		5 · 6 · 8 mm

XX	Modelo	Ancho de llave
1 x		125 1/2
1 x		255 mm

V5011-L, EAN 4047728050104
Cubeta de espuma suave · vacía

26,75 €
sin IVA.

V5013, EAN 4047728050135
Juego de destornilladores VDE



62,40 €
sin IVA.

XX	Modelo	Ancho de llave
3 x		PH0 · PH1 · PH2
4 x		0.5x3 · 0.8x4 · 1x5.5 · 1.2x6.5 mm

XX	Modelo	Ancho de llave
1 x		0.5x3 mm

V5013-L, EAN 4047728050128
Cubeta de espuma suave · vacía

26,75 €
sin IVA.



V5015, EAN 4047728050159
Juego de alicates VDE

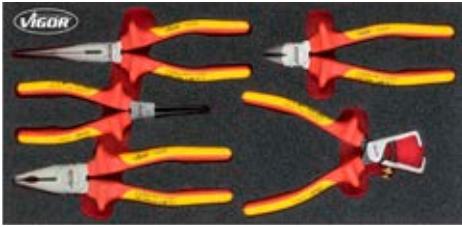

167,- €
sin IVA

XX	Modelo	Ancho de llave
1 x		180 mm
1 x		160 mm
1 x		160 mm

XX	Modelo	Ancho de llave
1 x		200 mm
1 x		160 mm

V5015-L, EAN 4047728050142
Cubeta de espuma suave · vacía

26,75 €
sin IVA

V4999N, EAN 4047728078726
Juego de alicates

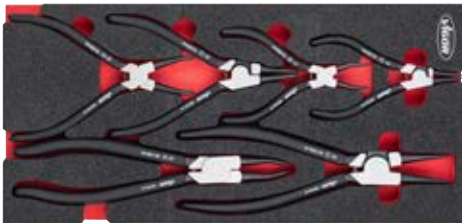

149,- €
sin IVA

XX	Modelo	Ancho de llave
3 x		140 · 180 · 230 mm

XX	Modelo	Ancho de llave
3 x		140 · 180 · 230 mm

V4999N-L, EAN 4047728077989
Cubeta de espuma suave · vacía

26,75 €
sin IVA

V5603, EAN 4047728078917
Juego de llave de vaso
destornillador de impacto



227,- €
sin IVA

XX	Modelo	Ancho de llave
8 x		5 · 6 · 8 · 10 · 12 · 14 · 17 · 19 mm
8 x		M5 · M6 · M8 · M10 · M12 · M14 · M16 · M18

XX	Modelo	Ancho de llave
8 x		T30 · T40 · T45 · T50 · T55 · T60 · T70 · T80

V5603-L, EAN 4047728078580
Cubeta de espuma suave · vacía

26,75 €
sin IVA

V5633N, EAN 4047728078740
Juego de alicates



110,50 €
sin IVA

XX	Modelo	Ancho de llave
1 x		250 mm
1 x		200 mm

XX	Modelo	Ancho de llave
1 x		180 mm
1 x		160 mm

V5633N-L, EAN 4047728078009
Cubeta de espuma suave · vacía

26,75 €
sin IVA

Cubetas de espuma suave



V7324, EAN 4047728080262

Juego de llaves de vaso de impacto

NUEVO



249,- € sin IVA

XX	■	Modelo	Ancho de llave
9 x	12.9 1/2		10 · 11 · 12 · 13 · 14 · 15 · 16 · 17 · 19 mm
13 x	12.9 1/2		10 · 11 · 12 · 13 · 14 · 15 · 16 · 17 · 18 · 19 · 21 · 22 · 24 mm
5 x	12.9 1/2		15 · 17 · 19 · 21 · 22 mm

XX	■	Modelo	Ancho de llave
1 x	12.9 1/2		17 mm
1 x	12.9 1/2		18.5 · 19.5 mm
1 x	12.9 1/2		21 mm
1 x	12.9 1/2		22.2 mm

V7324-L, EAN 4047728080248

Cubeta de espuma suave · vacía

26,75 € sin IVA

V7520, EAN 4047728075824

Juego de llaves de vaso hexagonales dobles

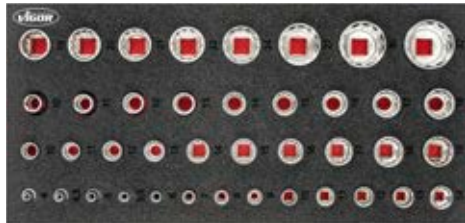

155,- € sin IVA

XX	■	Modelo	Ancho de llave
17 x	12.9 1/2		10 · 11 · 12 · 13 · 14 · 15 · 16 · 17 · 18 · 19 · 20 · 21 · 22 · 24 · 27 · 30 · 32 mm
10 x	10		10 · 11 · 12 · 13 · 14 · 15 · 16 · 17 · 18 · 19 mm

XX	■	Modelo	Ancho de llave
13 x	6.3 1/4		4 · 4.5 · 5 · 5.5 · 6 · 7 · 8 · 9 · 10 · 11 · 12 · 13 · 14 mm

V7520-L, EAN 4047728075800

Cubeta de espuma suave · vacía

26,75 € sin IVA

V5103, EAN 4047728051033

Juego de llaves de vaso



186,- € sin IVA

XX	■	Modelo	Ancho de llave
13 x	6.3 1/4		4 · 4.5 · 5 · 5.5 · 6 · 7 · 8 · 9 · 10 · 11 · 12 · 13 · 14 mm
6 x	6.3 1/4		3 · 4 · 5 · 6 · 7 · 8 mm
3 x	6.3 1/4		PH1 · PH2 · PH3
3 x	6.3 1/4		PZ1 · PZ2 · PZ3
3 x	6.3 1/4		0.8x4-1x5.5-1.2x7 mm
6 x	6.3 1/4		T10 · T15 · T20 · T25 · T30 · T40
1 x	-	6.3 1/4	150 mm
1 x	6.3 1/4	6.3 1/4	110 mm
1 x	6.3 1/4	6.3 1/4	40 mm
1 x	6.3 1/4	6.3 1/4	145 mm

XX	■	Modelo	Ancho de llave
1 x	6.3 1/4	6.3 1/4	50 mm
1 x	6.3 1/4	6.3 1/4	100 mm
18 x	12.9 1/2		10 · 11 · 12 · 13 · 14 · 15 · 16 · 17 · 18 · 19 · 20 · 21 · 22 · 23 · 24 · 27 · 30 · 32 mm
2 x	12.9 1/2		16 · 21 mm
1 x	-	12.9 1/2	250 mm
1 x	12.9 1/2	12.9 1/2	75 mm
1 x	12.9 1/2	12.9 1/2	125 mm
1 x	12.9 1/2	12.9 1/2	250 mm
2 x	-		1.3 · 2 mm
1 x	-	6.3 1/4	150 mm
1 x	-	12.9 1/2	250 mm
1 x	6.3 1/4	6.3 1/4	25 mm

V5103-L, EAN 4047728051040

Cubeta de espuma suave · vacía

37,20 € sin IVA

V5081, EAN 4047728050814
Juego de destornilladores



XX	Modelo	Ancho de llave
9 x		T10 · T15 · T20 · T25 · T27 · T30 · T40 · T45 · T50
1 x		0.5x3 mm
9 x		1.5 · 2 · 2.5 · 3 · 4 · 5 · 6 · 8 · 10 mm
6 x		0.6x3 · 0.8x4 · 1x5.5 · 1.2x6.5 · 1.6x8 · 1.6x10 mm

XX	Modelo	Ancho de llave
4 x		PH0 · PH1 · PH2 · PH3
1 x		1x5.5 mm
1 x		PH2

126,-€

V5081-L, EAN 4047728050821
Cubeta de espuma suave · vacía

37,20€

V5085, EAN 4047728050852
Juego de martillos y cinceladores



XX	Modelo	Ancho de llave
1 x		20 mm
1 x		32 mm
1 x		18 mm
1 x		Ø 4 mm
1 x		6 mm

XX	Modelo	Ancho de llave
6 x		Ø 2 · 3 · 4 · 5 · 6 · 8 mm
1 x		1500 g
1 x		800 g
1 x		Ø 32 mm

174,50€

V5085-L, EAN 4047728050869
Cubeta de espuma suave · vacía

37,20€

V5087, EAN 4047728050876
Juego de herramientas VDE



XX	Modelo	Ancho de llave
1 x		0.5x3 mm
1 x		160 mm
1 x		160 mm
1 x		180 mm

XX	Modelo	Ancho de llave
1 x		200 mm
1 x		160 mm
4 x		0.5x3 · 0.8x4 · 1x5.5 · 1.2x6.5 mm
3 x		PH0 · PH1 · PH2

234,-€

V5087-L, EAN 4047728050883
Cubeta de espuma suave · vacía

37,20€

Cubetas de espuma suave



V4188, EAN 4047728041881

Juego de herramientas de llaves de vaso



294,- €
sin IVA

XX	XX		Modelo	Ancho de llave
5 x	6.3 1/4	+	R5 · R6 · R7 · R8 · R9	
3 x	6.3 1/4	+	T5 · T6 · T7	
3 x	6.3 1/4	○	M5 · M6 · M8	
9 x	6.3 1/4	+	T7H · T10H · T15H · T20H · T25H · T27H · T30H · T40H · T45H	
6 x	8 5/16	+	T40 · T45 · T50 · T55 · T60 · T70	
5 x	8 5/16	○	7 · 8 · 10 · 12 · 14 mm	
2 x	8 5/16	+	PH3 · PH4	
2 x	8 5/16	+	PZ3 · PZ4	
3 x	8 5/16	○	1.6x8-1.6x10-2x12 mm	
6 x	8 5/16	+	T40H · T45H · T50H · T55H · T60H · T70H	
2 x	-	○	L	1.3 · 2 mm
1 x	10 3/8	8 5/16		28 mm
1 x	12 1/2	8 5/16		37 mm
1 x	-	6.3 1/4		150 mm
1 x	6.3 1/4	6.3 1/4		110 mm
1 x	-	12 1/2		43.7 mm
4 x	6.3 1/4	○		3 · 4 · 5 · 6 mm
4 x	6.3 1/4	○		0.8 x 4 · 1x5.5 · 1.2x6.5 · 1.2x7 mm

XX	XX		Modelo	Ancho de llave
3 x	6.3 1/4	+	PH0 · PH1 · PH2	
3 x	6.3 1/4	+	PZ0 · PZ1 · PZ2	
7 x	6.3 1/4	+	T9 · T10 · T15 · T20 · T25 · T27 · T30	
7 x	6.3 1/4	+	T9H · T10H · T15H · T20H · T25H · T27H · T30H	
6 x	10 3/8	○	E10 · E11 · E12 · E14 · E16 · E18	
6 x	10 3/8	○	10 · 11 · 12 · 13 · 14 · 15 mm	
10 x	10 3/8	○	10 · 11 · 12 · 13 · 14 · 15 · 16 · 17 · 18 · 19 mm	
17 x	12 1/2	○	10 · 11 · 12 · 13 · 14 · 15 · 16 · 17 · 18 · 19 · 20 · 21 · 22 · 24 · 27 · 30 · 32 mm	
5 x	12 1/2	○	16 · 17 · 18 · 19 · 22 mm	
2 x	12 1/2	+	E20 · E24	
13 x	6.3 1/4	○	4 · 4.5 · 5 · 5.5 · 6 · 7 · 8 · 9 · 10 · 11 · 12 · 13 · 14 mm	
7 x	6.3 1/4	○	4 · 5 · 6 · 7 · 8 · 9 · 10 mm	
5 x	6.3 1/4	+	E4 · E5 · E6 · E7 · E8	
1 x	-	6.3 1/4		150 mm
1 x	-	10 3/8		198 mm
1 x	-	12 1/2		250 mm
1 x	6.3 1/4	6.3 1/4		40 mm
1 x	10 3/8	10 3/8		50 mm
1 x	12 1/2	12 1/2		75 mm
1 x	6.3 1/4	6.3 1/4		50 mm
1 x	6.3 1/4	6.3 1/4		100 mm
1 x	10 3/8	10 3/8		125 mm
1 x	12 1/2	12 1/2		125 mm
1 x	12 1/2	12 1/2		250 mm
1 x	10 3/8	○		18 mm
2 x	12 1/2	○		16 · 21 mm

V4130, EAN 4047728041300

Cubeta de espuma suave · vacía

48,75 €
sin IVA

V5115, EAN 4047728051293
Juego de llaves de vaso



234,- €
sin IVA

XX	■		Modelo	Ancho de llave	XX	■		Modelo	Ancho de llave	
12 x	6.3	1/4		4 · 5 · 5.5 · 6 · 7 · 8 · 9 · 10 · 11 · 12 · 13 · 14 mm	1 x	12.5	1/2		250 mm	
1 x	6.3	1/4		40 mm	1 x	-	12.5	1/2		250 mm
1 x	6.3	1/4		50 mm	1 x	-	12.5	1/2		43.7 mm
1 x	6.3	1/4		100 mm	1 x	6.3	1/4		25 mm	
1 x	-	6.3	1/4		150 mm	1 x	6.3	1/4		26 mm
1 x	-	6.3	1/4		150 mm	1 x	10	3/8		27 mm
17 x	12.5	1/2		10 · 11 · 12 · 13 · 14 · 15 · 17 · 16 · 18 · 19 · 20 · 21 · 22 · 24 · 27 · 30 · 32 mm	1 x	10	3/8		36 mm	
2 x	12.5	1/2		16 · 21 mm	1 x	12.5	1/2		36 mm	
1 x	12.5	1/2		75 mm	1 x	12.5	1/2		46 mm	
1 x	12.5	1/2		125 mm	1 x	20	3/4		50 mm	
					5 x	6.3	1/4		32 x	

V5115-L, EAN 4047728051811
Cubeta de espuma suave · vacía

48,75 €
sin IVA

V2837, EAN 4047728028370
Juego de llaves de vaso

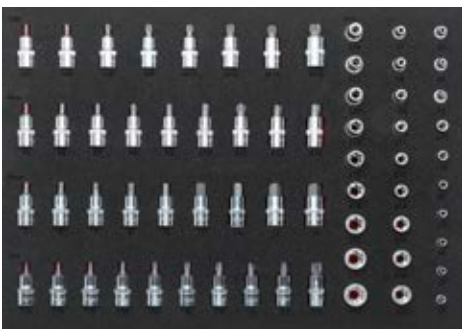

246,- €
sin IVA

XX	■		Modelo	Ancho de llave	XX	■		Modelo	Ancho de llave
7 x	6.3	1/4		E4 · E5 · E6 · E7 · E8 · E10 · E11	9 x	12.5	1/2		5 · 6 · 7 · 8 · 10 · 12 · 14 · 17 · 19 mm
12 x	10	3/8		E4 · E5 · E6 · E7 · E8 · E10 · E11 · E12 · E14 · E16 · E18 · E20	9 x	12.5	1/2		M5 · M6 · M7 · M8 · M9 · M10 · M12 · M13 · M14
9 x	12.5	1/2		E10 · E11 · E12 · E14 · E16 · E18 · E20 · E22 · E24	10 x	12.5	1/2		T20 · T25 · T27 · T30 · T40 · T45 · T50 · T55 · T60 · T70
8 x	12.5	1/2		M5 · M6 · M8 · M9 · M10 · M12 · M14 · M16					

V2838, EAN 4047728028387
Cubeta de espuma suave · vacía

48,75 €
sin IVA

Cubetas de espuma suave



V5109, EAN 4047728051095
Juego de llaves de vaso



XX	■	Modelo	Ancho de llave
16 x	20 3/4		19 · 21 · 22 · 23 · 24 · 26 · 27 · 28 · 30 · 32 · 34 · 36 · 38 · 41 · 46 · 50 mm
1 x	-		500 mm

XX	■	Modelo	Ancho de llave
1 x	20 3/4		200 mm
1 x	20 3/4		100 mm
1 x	20 3/4		400 mm
1 x	-		450 mm



369,50 €
sin IVA

V5109-L, EAN 4047728051101
Cubeta de espuma suave · vacía

48,75 €
sin IVA

V4753, EAN 4047728047531
Juego de llaves de vaso destornillador



XX	■	Modelo	Ancho de llave
9 x	125 1/2		M5 · M6 · M7 · M8 · M9 · M10 · M12 · M13 · M14
9 x	125 1/2		M5 · M6 · M7 · M8 · M9 · M10 · M12 · M13 · M14
10 x	125 1/2		T20 · T25 · T27 · T30 · T40 · T45 · T50 · T55 · T60 · T70
10 x	125 1/2		T20 · T25 · T27 · T30 · T40 · T45 · T50 · T55 · T60 · T70

XX	■	Modelo	Ancho de llave
7 x	125 1/2		M5 · M6 · M8 · M9 · M10 · M12 · M14
8 x	125 1/2		M5 · M6 · M8 · M9 · M10 · M14 · M16 · M12
8 x	125 1/2		5 · 6 · 7 · 8 · 10 · 11 · 12 · 13 mm
9 x	125 1/2		5 · 6 · 7 · 8 · 10 · 12 · 14 · 17 · 19 mm

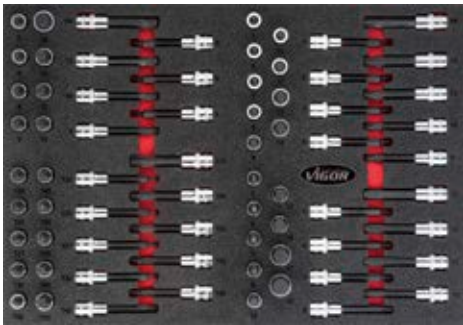

310,50 €
sin IVA

V4752, EAN 4047728047524
Cubeta de espuma suave · vacía

48,75 €
sin IVA

V4727, EAN 4047728047272
Juego de llaves de vaso destornillador



XX	■	Modelo	Ancho de llave
10 x	125 1/2		T20 · T25 · T27 · T30 · T40 · T45 · T50 · T55 · T60 · T70
10 x	125 1/2		T20 · T25 · T27 · T30 · T40 · T45 · T50 · T55 · T60 · T70
6 x	125 1/2		T40 · T45 · T50 · T55 · T60 · T70
6 x	125 1/2		T40 · T45 · T50 · T55 · T60 · T70

XX	■	Modelo	Ancho de llave
9 x	125 1/2		5 · 6 · 7 · 8 · 10 · 12 · 14 · 17 · 19 mm
8 x	125 1/2		5 · 6 · 7 · 8 · 10 · 11 · 12 · 13 mm
7 x	125 1/2		5 · 6 · 7 · 8 · 10 · 12 · 14 mm
6 x	125 1/2		5 · 6 · 7 · 8 · 10 · 12 mm

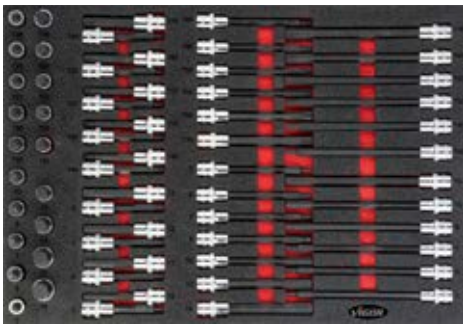

286,50 €
sin IVA

V4726, EAN 4047728047265
Cubeta de espuma suave · vacía

48,75 €
sin IVA

V4729, EAN 4047728**047296**

Juego de llaves de vaso destornillador

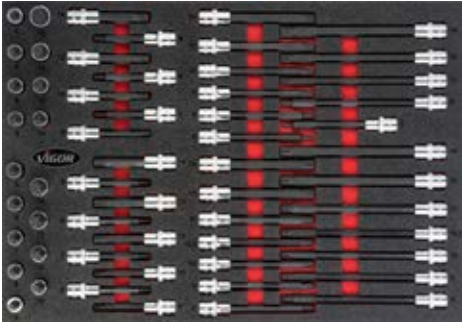

291,50 €
sin IVA

XX			Modelo	Ancho de llave
8 x	12.9	1/2		M5 · M6 · M8 · M9 · M10 · M12 · M14 · M16
7 x	12.9	1/2		M5 · M6 · M8 · M9 · M10 · M12 · M14
7 x	12.9	1/2		M5 · M6 · M8 · M9 · M10 · M12 · M14
4 x	12.9	1/2		M8 · M10 · M12 · M14

XX			Modelo	Ancho de llave
9 x	12.9	1/2		M5 · M6 · M7 · M8 · M9 · M10 · M12 · M13 · M14
9 x	12.9	1/2		M5 · M6 · M7 · M8 · M9 · M10 · M12 · M13 · M14
7 x	12.9	1/2		M8 · M9 · M10 · M10.3 · M12 · M13 · M14
7 x	12.9	1/2		M8 · M9 · M10 · M10.3 · M12 · M13 · M14

V4728, EAN 4047728**047289**

Cubeta de espuma suave · vacía

48,75 €
sin IVA

V6726, EAN 4047728**067515**

Juego de llaves combinadas, llaves de dos bocas y llaves de estrella de dos bocas

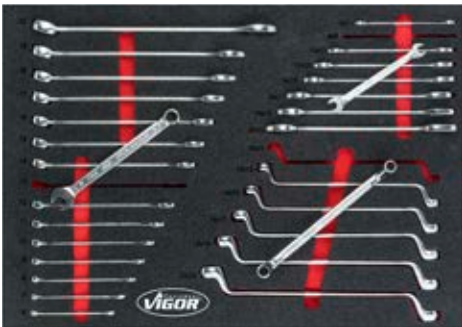

234,- €
sin IVA

XX			Modelo	Ancho de llave
8 x				6x7 · 8x9 · 10x11 · 12x13 · 14x15 · 16x17 · 18x19 · 20x22 mm
15 x				6 · 7 · 8 · 9 · 10 · 11 · 12 · 13 · 14 · 15 · 16 · 17 · 18 · 19 · 22 mm

XX			Modelo	Ancho de llave
6 x				10x11 · 12x13 · 14x15 · 16x17 · 18x19 · 20x22 mm

V6726-L, EAN 4047728**067263**

Cubeta de espuma suave · vacía

48,75 €
sin IVA

V6643, EAN 4047728**067430**

Juego de llaves de estrella de dos bocas, llaves de dos bocas, llaves combinadas

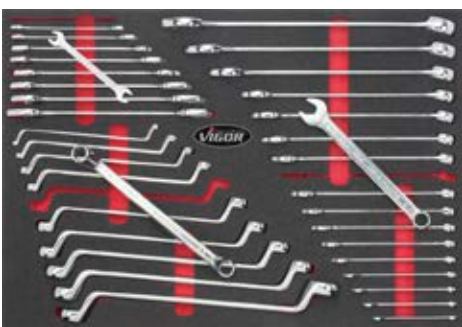

299,- €
sin IVA

XX			Modelo	Ancho de llave
9 x				6x7 · 8x9 · 10x11 · 12x13 · 14x15 · 16x17 · 18x19 · 20x22 · 21x23 mm
17 x				6 · 7 · 8 · 9 · 10 · 11 · 12 · 13 · 14 · 15 · 16 · 17 · 18 · 19 · 22 · 24 · 27 mm

XX			Modelo	Ancho de llave
10 x				6x7 · 8x9 · 10x11 · 12x13 · 14x15 · 16x17 · 18x19 · 20x22 · 21x23 · 24x27 mm

V6643-L, EAN 4047728**066433**

Cubeta de espuma suave · vacía

48,75 €
sin IVA

Cubetas de espuma suave



V6724, EAN 4047728067492

Juego de llaves combinadas de carraca, de llaves combinadas, de llaves de dos bocas



XX		Modelo	Ancho de llave
12 x			8 · 9 · 10 · 11 · 12 · 13 · 14 · 15 · 16 · 17 · 18 · 19 mm
12 x			6 x 7 · 8 x 9 · 10 x 11 · 12 x 13 · 14 x 15 · 16 x 17 · 18 x 19 · 20 x 22 · 21 x 23 · 24 x 27 · 25 x 28 · 30 x 32 mm

XX		Modelo	Ancho de llave
21 x			6 · 7 · 8 · 9 · 10 · 11 · 12 · 13 · 14 · 15 · 16 · 17 · 18 · 19 · 20 · 21 · 22 · 24 · 27 · 30 · 32 mm



385,50 € sin IVA

V6724-L, EAN 4047728067249

Cubeta de espuma suave · vacía

37,20 € sin IVA

V4230, EAN 4047728042307

Juego de destornilladores



XX		Modelo	Ancho de llave
6 x			6 · 7 · 8 · 10 · 12 · 13 mm
6 x			0.6 x 3 · 0.8 x 4 · 1 x 5.5 · 1.2 x 6.5 · 1.6 x 8 · 1.6 x 10 mm
4 x			PH0 · PH1 · PH2 · PH3
1 x			1 x 5.5 mm
1 x			PH2

XX		Modelo	Ancho de llave
7 x			T10 · T15 · T20 · T25 · T27 · T30 · T40
1 x			0.5 x 3 mm
2 x			PH1 · PH2
4 x			0.6 x 3.5 · 1 x 4.5 · 1 x 5.5 · 1.2 x 6.5 mm



204,50 € sin IVA

V4231, EAN 4047728042314

Cubeta de espuma suave · vacía

48,75 € sin IVA

V5175, EAN 4047728051750

Juego de llaves allen y de destornilladores con mango en T



XX		Modelo	Ancho de llave
9 x			1.5 · 2 · 2.5 · 3 · 4 · 5 · 6 · 8 · 10 mm
9 x			T10 · T15 · T20 · T25 · T27 · T30 · T40 · T45 · T50

XX		Modelo	Ancho de llave
8 x			2 · 2.5 · 3 · 4 · 5 · 6 · 8 · 10 mm
8 x			T9 · T10 · T15 · T20 · T25 · T27 · T30 · T40



160,- € sin IVA

V5175-L, EAN 4047728051767

Cubeta de espuma suave · vacía

48,75 € sin IVA



V6821, EAN 4047728068222

Juego de llaves de vaso



562,50 €
sin IVA

XX	■		Modelo	Ancho de llave	XX	■		Modelo	Ancho de llave		
12 x	10	3/8		E4 · E5 · E6 · E7 · E8 · E10 · E11 · E12 · E14 · E16 · E18 · E20	13 x	6.3	1/4		4 · 4.5 · 5 · 5.5 · 6 · 7 · 8 · 9 · 10 · 11 · 12 · 13 · 14 mm		
18 x	10	3/8		6 · 7 · 8 · 9 · 10 · 11 · 12 · 13 · 14 · 15 · 16 · 17 · 18 · 19 · 20 · 21 · 22 · 24 mm	6 x	6.3	1/4		T10 · T15 · T20 · T25 · T30 · T40		
10 x	10	3/8		8 · 9 · 10 · 11 · 12 · 13 · 14 · 15 · 17 · 19 mm	7 x	6.3	1/4		T9H · T10H · T15H · T20H · T25H · T27H · T30H		
2 x	10	3/8		16 · 21 mm	6 x	6.3	1/4		3 · 4 · 5 · 6 · 7 · 8 mm		
9 x	10	3/8		T15 · T20 · T25 · T27 · T30 · T40 · T45 · T50 · T55	3 x	6.3	1/4		PH1 · PH2 · PH3		
7 x	10	3/8		3 · 4 · 5 · 6 · 7 · 8 · 10 mm	3 x	6.3	1/4		PZ1 · PZ2 · PZ3		
3 x	10	3/8		PH1 · PH2 · PH3	3 x	6.3	1/4		PZ1 · PZ2 · PZ3		
3 x	10	3/8		PZ1 · PZ2 · PZ3	3 x	6.3	1/4		0.8x4-1x5.5 · 1.2x6.5 mm		
3 x	10	3/8		0.8x5.5-1x7 · 1.2x8 mm	1 x	6.3	1/4		26 mm		
1 x	10	3/8		250 mm	1 x	-	10	3/8		198 mm	
1 x	10	3/8		50 mm	1 x	-	10	3/8		198 mm	
1 x	10	3/8		75 mm	1 x	-	10	3/8		237 mm	
1 x	10	3/8		36 mm	1 x	-	6.3	1/4		150 mm	
1 x	10	3/8		27 mm	1 x	6.3	1/4		110 mm		
1 x	12.5	1/2		40 mm	1 x	6.3	1/4		40 mm		
7 x	6.3	1/4		E4 · E5 · E6 · E7 · E8 · E10 · E11	1 x	6.3	1/4		145 mm		
11 x	6.3	1/4		4 · 5 · 6 · 7 · 8 · 9 · 10 · 11 · 12 · 13 · 14 mm	1 x	6.3	1/4		50 mm		
10 x	6.3	1/4		4 · 5 · 6 · 7 · 8 · 9 · 10 · 11 · 12 · 13 mm	1 x	6.3	1/4		100 mm		
					1 x	-	6.3	1/4		150 mm	
					1 x	-	6.3	1/4		150 mm	
					1 x	-	6.3	1/4		176 mm	
					1 x	-	6.3	1/4		29 mm	
					1 x	8	5/16	10	3/8		30 mm
					1 x	6.3	1/4		25 mm		

V6821-L, EAN 4047728068055
Cubeta de espuma suave · vacía

48,75 €
sin IVA

V6822, EAN 4047728068284

Juego de llaves de vaso

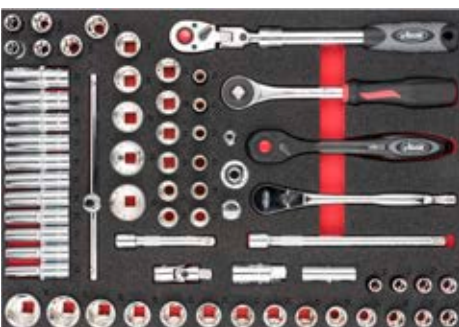

478,50 €
sin IVA

XX	■		Modelo	Ancho de llave	XX	■		Modelo	Ancho de llave		
6 x	12.5	1/2		E14 · E16 · E18 · E20 · E22 · E24	1 x	12.5	1/2	10	3/8		36 mm
18 x	12.5	1/2		10 · 11 · 12 · 13 · 14 · 15 · 16 · 17 · 18 · 19 · 20 · 21 · 22 · 23 · 24 · 27 · 30 · 32 mm	1 x	12.5	1/2	12.5	1/2		75 mm
11 x	12.5	1/2		10 · 11 · 12 · 13 · 14 · 15 · 16 · 17 · 18 · 19 · 22 mm	1 x	12.5	1/2	12.5	1/2		125 mm
2 x	12.5	1/2		16 · 21 mm	1 x	12.5	1/2	12.5	1/2		250 mm
17 x	12.5	1/2		10 · 11 · 12 · 13 · 14 · 15 · 16 · 17 · 18 · 19 · 20 · 21 · 22 · 24 · 27 · 30 · 32 mm	1 x	12.5	1/2	20	3/4		46 mm
					1 x	20	3/4	12.5	1/2		50 mm
					1 x	-	12.5	1/2		288 mm	
					1 x	-	12.5	1/2		250 mm	
					1 x	-	12.5	1/2		250 mm	
					1 x	-	12.5	1/2		250 mm	

V6822-L, EAN 4047728068062
Cubeta de espuma suave · vacía

48,75 €
sin IVA

Cubetas de espuma suave



V6809, EAN 4047728068307

Juego de llaves de vaso destornillador

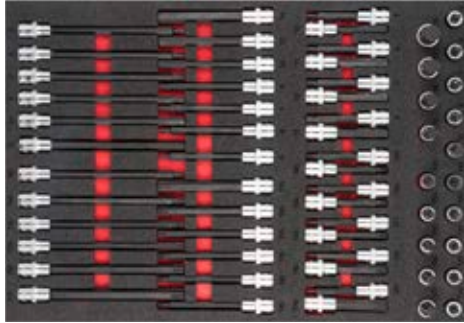

286,50 €
sin IVA

XX	■	Modelo	Ancho de llave
10 x	129 1/2		T20 · T25 · T27 · T30 · T40 · T45 · T50 · T55 · T60 · T70
10 x	129 1/2		T20 · T25 · T27 · T30 · T40 · T45 · T50 · T55 · T60 · T70
6 x	129 1/2		T40 · T45 · T50 · T55 · T60 · T70
6 x	129 1/2		T40 · T45 · T50 · T55 · T60 · T70

XX	■	Modelo	Ancho de llave
9 x	129 1/2		5 · 6 · 7 · 8 · 10 · 12 · 14 · 17 · 19 mm
8 x	129 1/2		5 · 6 · 7 · 8 · 10 · 11 · 12 · 13 mm
7 x	129 1/2		5 · 6 · 7 · 8 · 10 · 12 · 14 mm
6 x	129 1/2		5 · 6 · 7 · 8 · 10 · 12 mm

V6809-L, EAN 4047728068093

Cubeta de espuma suave · vacía

48,75 €
sin IVA

V6810, EAN 4047728068413

Juego de llaves de vaso destornillador

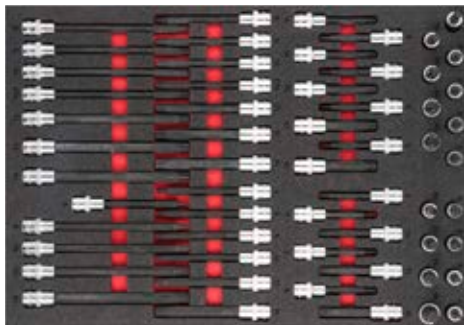

291,50 €
sin IVA

XX	■	Modelo	Ancho de llave
9 x	129 1/2		M5 · M6 · M7 · M8 · M9 · M10 · M12 · M13 · M14
9 x	129 1/2		M5 · M6 · M7 · M8 · M9 · M10 · M12 · M13 · M14
7 x	129 1/2		M8 · M9 · M10 · M10.3 · M12 · M13 · M14
7 x	129 1/2		M8 · M9 · M10 · M10.3 · M12 · M13 · M14

XX	■	Modelo	Ancho de llave
8 x	129 1/2		M5 · M6 · M8 · M9 · M10 · M12 · M14 · M16
7 x	129 1/2		M5 · M6 · M8 · M9 · M10 · M12 · M14
7 x	129 1/2		M5 · M6 · M8 · M10 · M12 · M14 · M9
4 x	129 1/2		M8 · M10 · M12 · M14

V6810-L, EAN 4047728068109

Cubeta de espuma suave · vacía

48,75 €
sin IVA

V6807, EAN 4047728068277

Juego de llaves combinadas de carraca



641,50 €
sin IVA

XX	Modelo	Ancho de llave
18 x		8 · 9 · 10 · 11 · 12 · 13 · 14 · 15 · 16 · 17 · 18 · 19 · 21 · 22 · 24 · 27 · 30 · 32 mm

XX	Modelo	Ancho de llave
22 x		6 · 7 · 8 · 9 · 10 · 11 · 12 · 14 · 13 · 15 · 16 · 17 · 18 · 19 · 20 · 21 · 22 · 24 · 27 · 30 · 32 · 36 mm

V6807-L, EAN 4047728068079

Cubeta de espuma suave · vacía

48,75 €
sin IVA

V6808, EAN 4047728068291

Juego de llaves de dos bocas

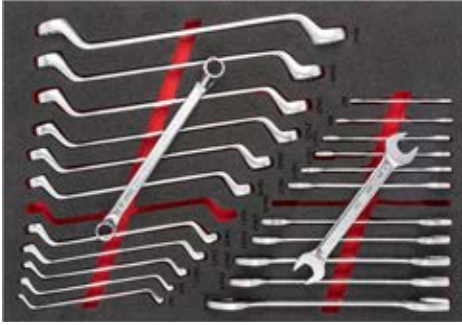

239,- €
sin IVA

XX	Modelo	Ancho de llave
12 x		6x7 · 8x9 · 10x11 · 12x13 · 14x15 · 16x17 · 18x19 · 20x22 · 21x23 · 24x27 · 25x28 · 30x32 mm

XX	Modelo	Ancho de llave
12 x		6x7 · 8x9 · 10x11 · 12x13 · 14x15 · 16x17 · 18x19 · 20x22 · 21x23 · 24x27 · 25x28 · 30x32 mm

V6808-L, EAN 4047728068086

Cubeta de espuma suave · vacía

48,75 €
sin IVA

V6813, EAN 4047728068444

Juego de destornilladores

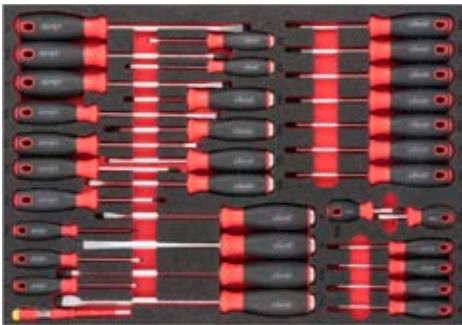

202,50 €
sin IVA

XX	Modelo	Ancho de llave
6 x		0.6x3 · 0.8x4 · 1x5.5 · 1.2x6.5 · 1.6x8 · 1.6x10 mm
4 x		PH0 · PH1 · PH2 · PH3
1 x		1x5.5 mm
1 x		PH2

XX	Modelo	Ancho de llave
7 x		0.6x3.5 · 1x4.5 · 1x5.5 · 1.2x6.5 · 1.6x8 · 1.6x10 · 2x12 mm
3 x		PH1 · PH2 · PH3
11 x		T6 · T7 · T8 · T9 · T10 · T15 · T20 · T25 · T27 · T30 · T40
1 x		0.5x3 mm

V6813-L, EAN 4047728068130

Cubeta de espuma suave · vacía

48,75 €
sin IVA

V6814, EAN 4047728068451
Juego de destornilladores y puntas de destornillador



275,- €
sin IVA

XX	Modelo	Ancho de llave
4 x		1.6 · 2 · 2.4 · 3 mm
2 x		PH0 · PH00
1 x		260 mm
1 x		260 mm
1 x		260 mm
1 x		260 mm
1 x		260 mm
1 x		260 mm
1 x		130 mm
1 x		130 mm
1 x		130 mm
1 x		130 mm

XX	Modelo	Ancho de llave
5 x		32 x
5 x		22 x
3 x		6 · 7 · 8 mm
9 x		T10 · T15 · T20 · T25 · T27 · T30 · T40 · T45 · T50
9 x		1.5 · 2 · 2.5 · 3 · 4 · 5 · 6 · 8 · 10 mm
6 x		6 · 7 · 8 · 10 · 12 · 13 mm

V6814-L, EAN 4047728068147

Cubeta de espuma suave · vacía

48,75 €
sin IVA

Cubetas de espuma suave



V6817, EAN 4047728068499

Juego de martillos, cinces y punzones



347,- €
sin IVA

XX	Modelo	Ancho de llave
1 x		800 g
1 x		1500 g
1 x		∅ 32 mm
1 x		645 mm
1 x		10 x
1 x		210 mm
1 x		10 x
1 x		90 mm

XX	Modelo	Ancho de llave
1 x		-
6 x		∅ 3 · 4 · 5 · 6 · 8 · 2 mm
1 x		6 mm
1 x		18 mm
1 x		∅ 4 mm
2 x		190 · 170 mm
2 x		∅ 4 · 40 mm
4 x		10 · 16 · 20 · 29 mm
7 x		∅ 2 · 3 · 4 · 5 · 6 · 7 · 8 mm

V6817-L, EAN 4047728068178

Cubeta de espuma suave · vacía

48,75 €
sin IVA

V6818, EAN 4047728068482

Juego de raspadores y palancas de desbloqueo



202,50 €
sin IVA

XX	Modelo	Ancho de llave
1 x		165 mm
1 x		5 x
1 x		490 mm
1 x		16 x

XX	Modelo	Ancho de llave
1 x		22 mm
1 x		10 x
1 x		4 x
1 x		40 mm

V6818-L, EAN 4047728068185

Cubeta de espuma suave · vacía

48,75 €
sin IVA

V6811, EAN 4047728068420

Juego de llaves de vaso de impacto



802,50 €
sin IVA

XX	Modelo	Ancho de llave
1 x		-
1 x		-
1 x		-
5 x		15 · 17 · 19 · 21 · 22 mm
1 x		17 mm
1 x		19 mm
13 x		10 · 11 · 12 · 13 · 14 · 15 · 16 · 17 · 18 · 19 · 21 · 22 · 24 mm

XX	Modelo	Ancho de llave
13 x		10 · 11 · 12 · 13 · 14 · 15 · 16 · 17 · 18 · 19 · 21 · 22 · 24 mm
8 x		T30 · T40 · T45 · T50 · T55 · T60 · T70 · T80
8 x		M5 · M6 · M8 · M10 · M12 · M14 · M16 · M18
8 x		5 · 6 · 8 · 10 · 12 · 14 · 17 · 19 mm
1 x		17 mm
4 x		24 · 30 · 32 · 36 mm

V6811-L, EAN 4047728068116

Cubeta de espuma suave · vacía

48,75 €
sin IVA

V6812, EAN 4047728068437

Herramienta para neumáticos / ruedas



478,50 €
sin IVA

XX		Modelo	Ancho de llave
1 x	-		-
1 x	-		-
1 x	-		9 mm
1 x	-		500 mm
1 x	-		-

XX		Modelo	Ancho de llave
1 x	-		128 mm
1 x	-		4 x
1 x	125 1/2		118 mm
1 x	-		250 mm
1 x	125 1/2		540 mm

V6812-L, EAN 4047728068123

Cubeta de espuma suave · vacía

48,75 €
sin IVA

V5111N, EAN 4047728078733

Juego de destornilladores y alicates



210,- €
sin IVA

XX		Modelo	Ancho de llave
1 x			300 g
1 x			160 mm
6 x			Ø 2 · 3 · 4 · 5 · 6 · 8 mm
1 x			Ø 4 mm
1 x			0,05 - 1,00 mm

XX		Modelo	Ancho de llave
2 x			0,6 x 3 - 1,2 x 6,5 · PH0 - PH2
1 x			250 mm
1 x			200 mm
9 x			T10 · T15 · T20 · T25 · T27 · T30 · T40 · T45 · T50
9 x			1,5 · 2 · 2,5 · 3 · 4 · 5 · 6 · 8 · 10 mm

V5111N-L, EAN 4047728077996

Cubeta de espuma suave · vacía

48,75 €
sin IVA

V5634N, EAN 4047728078757

Juego de martillos, alicates y destornilladores



204,50 €
sin IVA

XX		Modelo	Ancho de llave
1 x	-		-
1 x	-		250 mm
1 x	-		300 g
1 x	-		Ø 32 mm
1 x	-		160 mm

XX		Modelo	Ancho de llave
1 x	-		200 mm
1 x	-		Ø 4 mm
6 x	-		Ø 2 · 3 · 4 · 5 · 6 · 8 mm
1 x	-		0,05 - 1,00 mm
2 x			0,6 x 3 - 1,2 x 6,5 · PH0 - PH2

V5634N-L, EAN 4047728078016

Cubeta de espuma suave · vacía

48,75 €
sin IVA

Cubetas de espuma suave



V5636N, EAN 4047728078764
Juego de martillos y alicates



369,50 €
sin IVA

XX	Modelo	Ancho de llave
1 x		40 mm
1 x		340 mm
1 x		200 mm
1 x		180 mm
1 x		160 mm

XX	Modelo	Ancho de llave
3 x		230 · 180 · 140 mm
3 x		230 · 140 · 180 mm
1 x		Ø 40 mm
1 x		800 g
1 x		22 mm
1 x		10 x
1 x		250 mm

V5636N-L, EAN 4047728078030
Cubeta de espuma suave · vacía

48,75 €
sin IVA

V5637N, EAN 4047728078771
Juego de cinceles, martillos y alicates



308,50 €
sin IVA

XX	Modelo	Ancho de llave
1 x		0,05 - 1,00 mm
1 x		180 mm
1 x		180 mm
1 x		180 mm
1 x		180 mm
1 x		180 mm
1 x		Ø 4 mm
6 x		Ø 2 · 3 · 4 · 5 · 6 · 8 mm

XX	Modelo	Ancho de llave
1 x		18 mm
1 x		6 mm
1 x		180 mm
1 x		160 mm
1 x		Ø 32 mm
1 x		300 g
1 x		22 mm
1 x		250 mm
1 x		-

V5637N-L, EAN 4047728078047
Cubeta de espuma suave · vacía

48,75 €
sin IVA

V6815N, EAN 4047728078795
Juego de alicates



418,50 €
sin IVA

XX	Modelo	Ancho de llave
1 x		115 mm
1 x		180 mm
1 x		160 mm
1 x		200 mm
1 x		250 mm
1 x		290 mm

XX	Modelo	Ancho de llave
1 x		300 mm
1 x		340 mm
1 x		340 mm
1 x		335 mm
1 x		345 mm
1 x		345 mm

V6815N-L, EAN 4047728078061
Cubeta de espuma suave · vacía

48,75 €
sin IVA

V4586, EAN 4047728045865

Juego de herramientas de llaves de vaso para la serie XL



456,-€
sin IVA

XX	Icon	Icon	Modelo	Ancho de llave	XX	Icon	Icon	Modelo	Ancho de llave
5 x	6.3 1/4	+	R5 · R6 · R7 · R8 · R9		4 x	6.3 1/4	○		3 · 4 · 5 · 6 mm
3 x	6.3 1/4	+	T5 · T6 · T7		3 x	6.3 1/4	+		PH0 · PH1 · PH2
3 x	6.3 1/4	○	M5 · M6 · M8		3 x	6.3 1/4	+		PZ0 · PZ1 · PZ2
9 x	6.3 1/4	+	T7H · T10H · T15H · T20H · T25H · T27H · T30H · T40H · T45H		4 x	6.3 1/4	○		0.8x4 · 1x5.5 · 1.2x6.5 · 1.2x7 mm
6 x	8 9/16	+	T40 · T45 · T50 · T55 · T60 · T70		7 x	6.3 1/4	+		T9H · T10H · T15H · T20H · T25H · T27H · T30H
5 x	8 9/16	○	7 · 8 · 10 · 12 · 14 mm		10 x	10 3/8	○		10 · 11 · 12 · 13 · 14 · 15 · 16 · 17 · 18 · 19 mm
2 x	8 9/16	+	PH3 · PH4		6 x	10 3/8	○		10 · 11 · 12 · 13 · 14 · 15 mm
2 x	8 9/16	+	PZ3 · PZ4		6 x	10 3/8	+		E10 · E11 · E12 · E14 · E16 · E18
3 x	8 9/16	○	1.6x8 · 1.6x10 · 2x12 mm		6 x	10 3/8	+		10 · 11 · 12 · 13 · 14 · 15 mm
6 x	8 9/16	+	T40H · T45H · T50H · T55H · T60H · T70H		17 x	12 1/2	○		10 · 11 · 12 · 13 · 14 · 15 · 16 · 17 · 18 · 19 · 20 · 21 · 22 · 24 · 27 · 30 · 32 mm
2 x	-	○	1.3 · 2 mm		5 x	12 1/2	○		16 · 17 · 18 · 19 · 22 mm
1 x	10 3/8	8 9/16	28 mm		2 x	12 1/2	+		E20 · E24
1 x	6.3 1/4	6.3 1/4	25 mm		13 x	6.3 1/4	○		4 · 4.5 · 5 · 5.5 · 6 · 7 · 8 · 9 · 10 · 11 · 12 · 13 · 14 mm
1 x	12 1/2	8 9/16	37 mm		7 x	6.3 1/4	○		4 · 5 · 6 · 7 · 8 · 9 · 10 mm
1 x	6.3 1/4	6.3 1/4	25 mm		5 x	6.3 1/4	+		E4 · E5 · E6 · E7 · E8
1 x	6.3 1/4	6.3 1/4	110 mm		1 x	-	6.3 1/4		150 mm
1 x	-	6.3 1/4	150 mm		1 x	-	10 3/8		198 mm
1 x	-	12 1/2	43.7 mm		1 x	-	12 1/2		250 mm
8 x	12 1/2	+	T20 · T25 · T27 · T30 · T40 · T45 · T50 · T55		1 x	6.3 1/4	6.3 1/4		40 mm
8 x	12 1/2	+	T27 · T30 · T40 · T45 · T50 · T55 · T60 · T70		1 x	10 3/8	10 3/8		50 mm
8 x	12 1/2	○	M5 · M6 · M8 · M9 · M10 · M14 · M16 · M12		1 x	12 1/2	12 1/2		75 mm
7 x	12 1/2	○	M5 · M6 · M8 · M9 · M10 · M12 · M14		1 x	6.3 1/4	6.3 1/4		50 mm
8 x	12 1/2	○	5 · 6 · 7 · 8 · 10 · 12 · 14 · 17 mm		1 x	6.3 1/4	6.3 1/4		100 mm
8 x	12 1/2	○	5 · 6 · 7 · 8 · 10 · 11 · 12 · 13 mm		1 x	10 3/8	10 3/8		125 mm
7 x	6.3 1/4	+	T9 · T10 · T15 · T20 · T25 · T27 · T30		1 x	12 1/2	12 1/2		125 mm
					1 x	12 1/2	12 1/2		250 mm
					1 x	10 3/8	○		18 mm
					2 x	12 1/2	○		16 · 21 mm

V4521, EAN 4047728045216

Cubeta de espuma suave · vacía

60,30€
sin IVA

V6831, EAN 4047728082280

Cubeta para llave dinamo-métrica con llave dinamo-métrica 40-200 Nm



166,-€
sin IVA

XX	Icon	Modelo	Ancho de llave
1 x	12 1/2		540 mm



V6831-L, EAN 4047728082242

Cubeta de espuma suave · vacía

19,90€
sin IVA

Cubetas de espuma suave



V6650, EAN 4047728067454

Juego de llaves combinadas, juego de llaves de anillo doble, juego de llaves doble para serie XL



XX	Modelo	Ancho de llave
12 x		6x7 · 8x9 · 10x11 · 12x13 · 14x15 · 16x17 · 18x19 · 20x22 · 21x23 · 24x27 · 25x28 · 30x32 mm
12 x		6x7 · 8x9 · 10x11 · 12x13 · 14x15 · 16x17 · 18x19 · 20x22 · 21x23 · 24x27 · 25x28 · 30x32 mm

XX	Modelo	Ancho de llave
12 x		8 · 9 · 10 · 11 · 12 · 13 · 14 · 15 · 16 · 17 · 18 · 19 mm
22 x		6 · 7 · 8 · 9 · 10 · 11 · 12 · 13 · 14 · 15 · 16 · 17 · 18 · 19 · 20 · 21 · 22 · 24 · 27 · 30 · 32 · 36 mm



478,50 € sin IVA

V6650-L, EAN 4047728066501

Cubeta de espuma suave · vacía

60,30 € sin IVA

V5170, EAN 4047728051712

Juego de destornilladores para serie XL



XX	Modelo	Ancho de llave
4 x		1.6 · 2 · 2.4 · 3 mm
2 x		PH0 · PH00
11 x		T6 · T7 · T8 · T9 · T10 · T15 · T20 · T25 · T27 · T30 · T40
4 x		PH0 · PH1 · PH2 · PH3
3 x		PH1 · PH2 · PH3
1 x		PH2
5 x		0.6x3 · 0.8x4 · 1x5.5 · 1.6x8 · 1.6x10 mm

XX	Modelo	Ancho de llave
4 x		0.6x3.5 · 1x4.5 · 1x5.5 · 1.2x6.5 mm
1 x		1x5.5 mm
9 x		T10 · T15 · T20 · T25 · T27 · T30 · T40 · T45 · T50
9 x		1.5 · 2 · 2.5 · 3 · 4 · 5 · 6 · 8 · 10 mm
6 x		6 · 7 · 8 · 10 · 12 · 13 mm
1 x		0.5x3 mm



246,- € sin IVA

V5170-L, EAN 4047728051729

Cubeta de espuma suave · vacía

60,30 € sin IVA

V5638N, EAN 4047728078788

Juego de cinceles, martillos y alicates para serie XL



XX	Modelo	Ancho de llave
1 x		1000 g
1 x		Ø 32 mm
1 x		22 mm
6 x		Ø 2 · 3 · 4 · 5 · 6 · 8 mm
1 x		Ø 4 mm
1 x		18 mm
1 x		6 mm
1 x		40 mm
1 x		10 x
1 x		150 mm

XX	Modelo	Ancho de llave
1 x		335 mm
1 x		340 mm
1 x		1500 g
1 x		165 mm
1 x		160 mm
1 x		180 mm
1 x		200 mm
1 x		250 mm
3 x		140 · 180 · 230 mm
3 x		140 · 180 · 230 mm



478,50 € sin IVA

V5638N-L, EAN 4047728078054

Cubeta de espuma suave · vacía

60,30 € sin IVA

V6015, EAN 4047728074667

Juego de llaves de vaso de impacto para serie XL



833,50 € sin IVA

XX	Modelo	Ancho de llave
1 x	122 1/2	19 mm
1 x	122 1/2	17 mm
1 x	- 122 1/2	540 mm
1 x	- 122 1/2	118 mm
13 x	122 1/2	10 · 11 · 12 · 13 · 14 · 15 · 16 · 17 · 18 · 19 · 21 · 22 · 24 mm

XX	Modelo	Ancho de llave
13 x	122 1/2	10 · 11 · 12 · 13 · 14 · 15 · 16 · 17 · 18 · 19 · 21 · 22 · 24 mm
5 x	122 1/2	15 · 17 · 19 · 21 · 22 mm
8 x	122 1/2	5 · 6 · 8 · 10 · 12 · 14 · 17 · 19 mm
8 x	122 1/2	M5 · M6 · M8 · M10 · M12 · M14 · M16 · M18
8 x	122 1/2	T30 · T40 · T45 · T50 · T55 · T60 · T70 · T80

V6015-L, EAN 4047728074056

Cubeta de espuma suave · vacía

60,30 € sin IVA

V7015N, EAN 4047728078818

Juego de raspadores y alicates para serie XL



478,50 € sin IVA

XX	Modelo	Ancho de llave
1 x		800 g
1 x		300 mm
1 x		335 mm
1 x		340 mm
1 x		10 x
1 x		90 mm
1 x		165 mm
1 x		290 mm

XX	Modelo	Ancho de llave
1 x		16 x
7 x		Ø 2 · 3 · 4 · 5 · 6 · 7 · 8 mm
2 x		Ø 4 · 40 mm
4 x		10 · 16 · 20 · 29 mm
2 x		170 · 190 mm
1 x		180 mm
1 x		200 mm
1 x		250 mm

V7015N-L, EAN 4047728078085

Cubeta de espuma suave · vacía

60,30 € sin IVA

V6816N, EAN 4047728078801

Juego de alicates



430,50 € sin IVA

XX	Modelo	Ancho de llave
1 x		150 mm
1 x		250 mm
1 x		125 mm
1 x		11 - 19 mm
1 x		16 - 27 mm

XX	Modelo	Ancho de llave
3 x		140 · 180 · 230 mm
3 x		140 · 180 · 230 mm
3 x		140 · 180 · 230 mm
3 x		140 · 180 · 230 mm

V6816N-L, EAN 4047728078078

Cubeta de espuma suave · vacía

48,75 € sin IVA

Cubetas de espuma suave



V5009, EAN 4047728050098

Cubeta de espuma suave de 2 componentes · con compartimento vacío

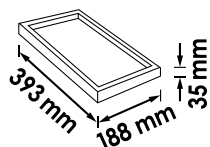

26,75 €
sin IVA

V4631, EAN 4047728046312

Cubeta de espuma suave de 2 componentes · sin bordes fresados

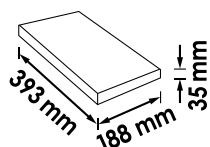

13,55 €
sin IVA

V5018, EAN 4047728050180

Cubeta de espuma suave de 2 componentes · con compartimento vacío

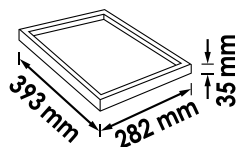

37,20 €
sin IVA

V4632, EAN 4047728046329

Cubeta de espuma suave de 2 componentes · sin bordes fresados

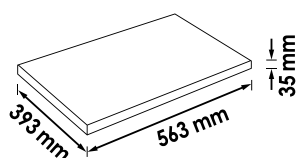

27,15 €
sin IVA

V4633, EAN 4047728064347

Cubeta de espuma suave de 2 componentes · sin bordes fresados

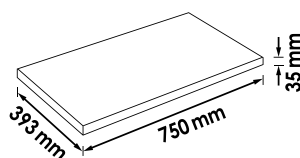

31,35 €
sin IVA

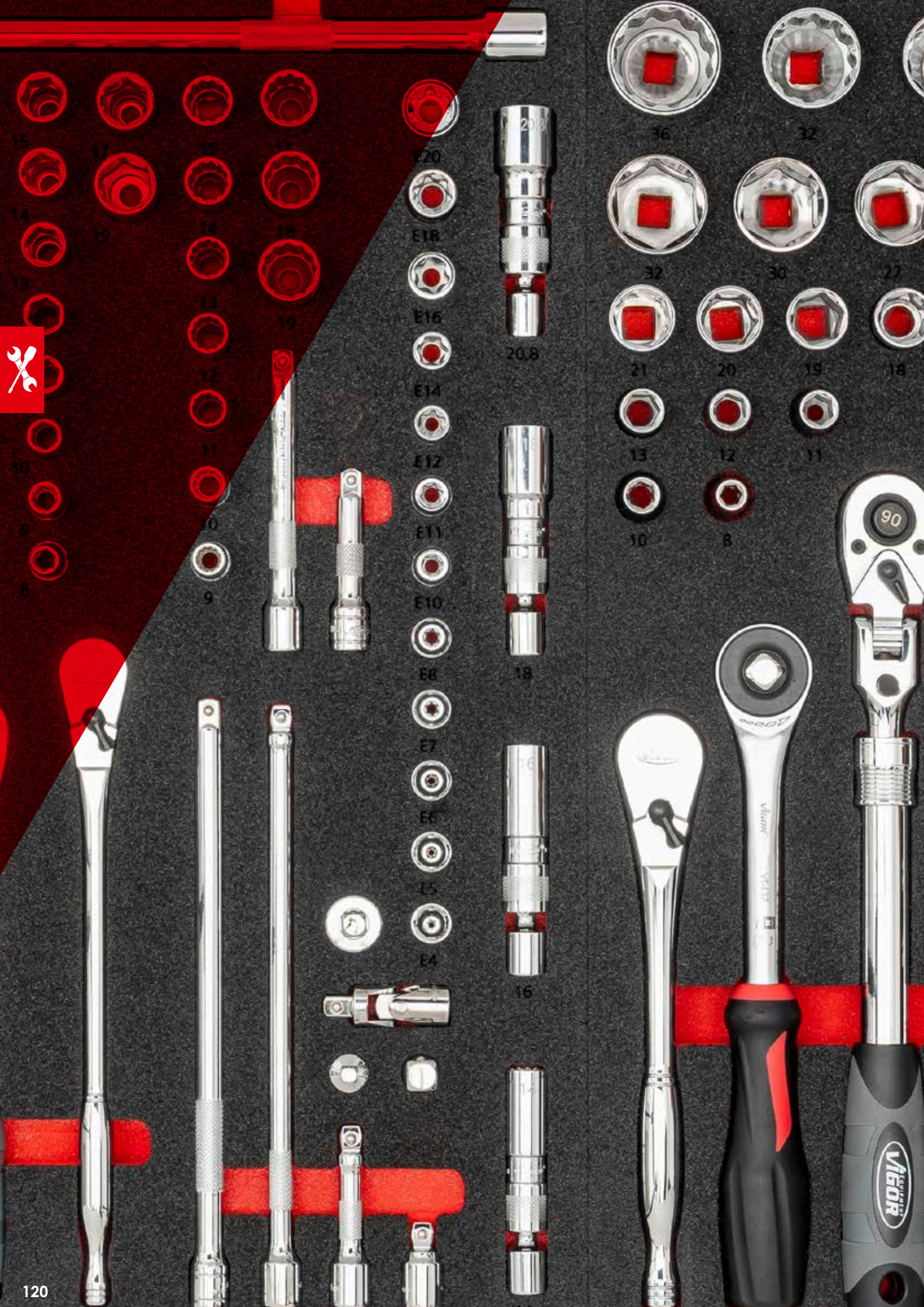

- 5
- 6
- 7
- 8
- 9
- 10
- 11
- 12
- 13
- 14
- 15
- 16
- 17
- 18
- 19
- 20

- E20
- E18
- E16
- E14
- E12
- E11
- E10
- E8
- E7
- E6
- E5
- E4

- 36
- 32
- 32
- 30
- 27
- 21
- 20
- 19
- 18
- 13
- 12
- 11
- 10
- 8

Herramientas manuales

Llaves de vaso

122-175

Maletines de herramientas universales

176-177

Llaves

178-185

Destornilladores y puntas de destornillador (Bits)

186-198

Alicates

199-208

Herramientas VDE

209-212

Herramientas de impacto, de raspado y desbloqueo

213-220

Herramientas manuales variadas

220-221

Corte y serrado

221-227



V5202, EAN 4047728**068987**

Juego de llaves de vaso · perfil superbajo

- Perfil superbajo de la llave de vaso: colocación directa en la tuerca / unión roscada
- Carraca reversible de acero macizo robusta
- Funcionamiento a la derecha y a la izquierda
- Empuñadura ergonómica
- Llaves de vaso sin achaflanado de entrada
- Las llaves de vaso supercortas permiten trabajar en espacios muy estrechos
- Las llaves de vaso continuas permiten trabajar en pernos de anclaje
- Llaves de vaso con hexágono exterior, ancho de llave 11 mm para uso con llave de estrella o llave de boca
- Para el accionamiento con la mano

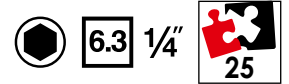

Con soporte de puntas y puntas incluidas

89,10 €
sin IVA.

XX	■	●	Modelo	Ancho de llave
3 x	6.3 1/4	●		0.8 x 4 · 1 x 5 · 1 x 6 mm
2 x	6.3 1/4	⊕		PH1 · PH2
5 x	6.3 1/4	⊗		T15 · T20 · T25 · T27 · T30
1 x	-	6.3 1/4		-
1 x	6.3 1/4	6.3 1/4		-
13 x	6.3 1/4	●		4 · 4.5 · 5 · 5.5 · 6 · 7 · 8 · 9 · 10 · 11 · 12 · 13 · 14 mm

V3734N, EAN 4047728**056427**

Juego de llaves de vaso

- Para el accionamiento con la mano



Listado de piezas individuales a partir de la página 124

XX	■	●	Modelo	Ancho de llave
2 x	6.3 1/4	⊕		PH1 · PH2
2 x	6.3 1/4	⊕		PZ1 · PZ2
4 x	6.3 1/4	⊗		T15 · T20 · T25 · T30
1 x	6.3 1/4	6.3 1/4		25 mm
12 x	6.3 1/4	●		4 · 4.5 · 5 · 5.5 · 6 · 7 · 8 · 9 · 10 · 11 · 12 · 13 mm
1 x	-	6.3 1/4		150 mm
1 x	6.3 1/4	6.3 1/4		100 mm

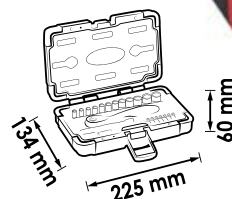

52,05 €
sin IVA.

Llaves de vaso



V2414N, EAN 4047728056434

Juego de llaves de vaso

• Para el accionamiento con la mano



Listado de piezas individuales
a partir de la página 124

XX	■	●	Modelo	Ancho de llave
13 x	6.3 1/4	●		4 · 4.5 · 5 · 5.5 · 6 · 7 · 8 · 9 · 10 · 11 · 12 · 13 · 14 mm
3 x	6.3 1/4	●		0.8x4 · 1x5.5 · 1.2x7 mm
6 x	6.3 1/4	○		3 · 4 · 5 · 6 · 7 · 8 mm
3 x	6.3 1/4	+		PH1 · PH2 · PH3
3 x	6.3 1/4	+		PZ1 · PZ2 · PZ3
6 x	6.3 1/4	⊕		T10 · T15 · T20 · T25 · T30 · T40
2 x	-	○		1.3 · 2 mm
1 x	10 3/8	6.3 1/4		27 mm
1 x	6.3 1/4	6.3 1/4		110 mm
1 x	6.3 1/4	6.3 1/4		50 mm
1 x	6.3 1/4	6.3 1/4		100 mm
1 x	6.3 1/4	6.3 1/4		145 mm
1 x	6.3 1/4	6.3 1/4		40 mm
1 x	-	6.3 1/4		150 mm
1 x	-	6.3 1/4		150 mm



73,95 €
sin IVA.

V7514/13, EAN 4047728074063

Juego de llaves de vaso hexagonales dobles

• Para el accionamiento con la mano

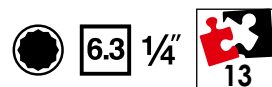

Listado de piezas individuales página 127

XX	■	●	Modelo	Ancho de llave
13 x	6.3 1/4	●		4 · 4.5 · 5 · 5.5 · 6 · 7 · 8 · 9 · 10 · 11 · 12 · 13 · 14 mm



19,50 €
sin IVA.

V1897, EAN 4047728**018975**

Juego de llave de vaso multiperfil

- Para el accionamiento con la mano

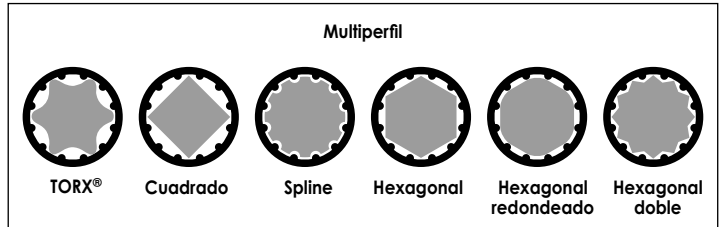
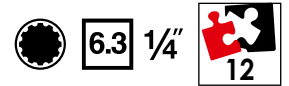

Todas las llaves de vaso son adecuadas para 6 perfiles

37,85 €
sin IVA.

Listado de piezas individuales página 128

XX	■	●	Modelo	Ancho de llave
12 x	6.3 1/4	●		4 · 5 · 5.5 · 6 · 7 · 8 · 9 · 10 · 11 · 12 · 13 · 14 mm

V6014, EAN 4047728**055833**

Carraca reversible con dentado fino

- Modelo curvado
- Con revestimiento de plástico
- Botón de activación
- 72 dientes
- Ángulo de accionamiento de 5°
- Para el accionamiento con la mano



32,20 €
sin IVA.

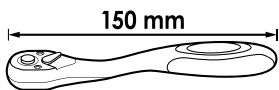

6.3 1/4

V6014-REP, EAN 4047728**056519**

Juego de reparación

- Juego de reparación para carraca reversible con dentado fino V6014



12,35 €
sin IVA.

V4944-S, EAN 4047728**055345**

Carraca reversible con dentado fino · estándar

- Robusta y de mantenimiento sencillo
- Sistema cerrado
- Fácil de limpiar
- 72 dientes
- Ángulo de accionamiento de 5°
- Para el accionamiento con la mano



39,45 €
sin IVA.

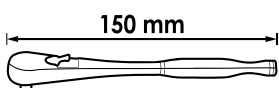

6.3 1/4

V4944-REP, EAN 4047728**049474**

Juego de reparación

- Juego de reparación para carraca reversible de dentado fino V4944 · V4944-S · V4944-XS



23,90 €
sin IVA.

Llaves de vaso



V4944-XS, EAN 4047728069557

Carraca reversible con dentado fino · modelo extracorto

- Robusta y de mantenimiento sencillo
- Sistema cerrado
- Fácil de limpiar
- 72 dientes
- Ángulo de accionamiento de 5°
- Para el accionamiento con la mano



6.3 1/4"

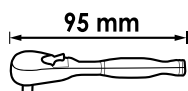

6.3 1/4"



37,20 €
sin IVA.

V5436, EAN 4047728054362

Carraca reversible con empuñadura giratoria 360°

- Uso en espacios reducidos
- Cuadrado pasante para manejo hacia la derecha/izquierda
- Accionamiento estándar posible también mediante fijación
- Accionamiento solo girando hacia la derecha
- 72 dientes
- Ángulo de accionamiento de 5°
- Para el accionamiento con la mano

Aflojar y apretar las uniones roscadas solo en el modo de bloqueo

6.3 1/4"



Mecanismo de accionamiento en la empuñadura giratoria en 360°

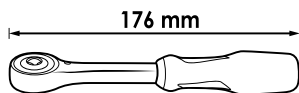

6.3 1/4"

46,90 €
sin IVA.

V6614N, EAN 4047728080354

Carraca reversible telescópica con articulación

- Extraíble 175 - 225 mm
- Cabeza giratoria en 180° incluido bloqueo
- Botón de activación
- 90 dientes
- 4° Ángulo de accionamiento
- Para el accionamiento con la mano

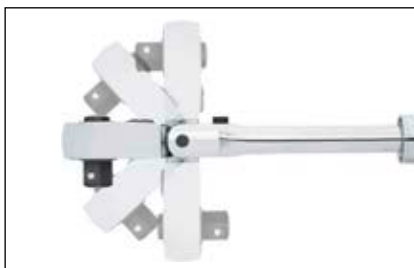

5 posiciones bloqueables

NUEVO

6.3 1/4"



39,90 €
sin IVA.

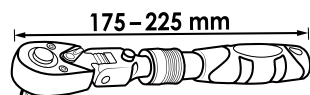

V6614N-REP, EAN 4047728081757

Juego de reparación

- Juego de reparación para carraca reversible telescópica con articulación V6614N



11,90 €
sin IVA.

V2941, EAN 4047728029414

Carraca de dedo

- 1/4" Carraca de dedo, individual, para puntas de destornillador
- 72 dientes
- Ángulo de accionamiento de 5°
- Para el accionamiento con la mano

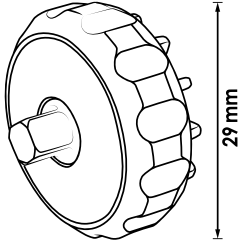

6.3 1/4" 6.3 1/4"

17,55 €
sin IVA.

V2458N, EAN 4047728058179

Mango prolongador

- Para el accionamiento con la mano



6.3 1/4"

8,05 €
sin IVA.

V2453N, EAN 4047728058124

Empuñadura deslizante

- Para el accionamiento con la mano



6.3 1/4" 6.3 1/4"

4,55 €
sin IVA.



Llaves de vaso



Llave de vaso hexagonal



N.º VIGOR	Ancho de llave	mm	EAN 4047728+	€
V2413N	4 mm	25	057738	2,55
V2415N	4.5 mm	25	057745	2,55
V2416N	5 mm	25	057752	2,55
V2417N	5.5 mm	25	057769	2,55
V2418N	6 mm	25	057776	2,55
V2419N	7 mm	25	057783	2,55
V2420N	8 mm	25	057790	2,55

N.º VIGOR	Ancho de llave	mm	EAN 4047728+	€
V2421N	9 mm	25	057806	2,55
V2422N	10 mm	25	057813	2,55
V2423N	11 mm	25	057820	2,55
V2424N	12 mm	25	057837	2,55
V2425N	13 mm	25	057844	2,80
V2426N	14 mm	25	057851	3,15

Llave de vaso hexagonal doble



N.º VIGOR	Ancho de llave	mm	EAN 4047728+	€
V7514-4	4 mm	25	074070	2,55
V7514-4.5	4.5 mm	25	074087	2,55
V7514-5	5 mm	25	074094	2,55
V7514-5.5	5.5 mm	25	074100	2,55
V7514-6	6 mm	25	074117	2,55
V7514-7	7 mm	25	074124	2,55
V7514-8	8 mm	25	074131	2,55

N.º VIGOR	Ancho de llave	mm	EAN 4047728+	€
V7514-9	9 mm	25	074148	2,55
V7514-10	10 mm	25	074155	2,55
V7514-11	11 mm	25	074162	2,55
V7514-12	12 mm	25	074179	2,55
V7514-13	13 mm	25	074186	2,80
V7514-14	14 mm	25	074193	3,15

Llave de vaso hexagonal · larga



N.º VIGOR	Ancho de llave	mm	EAN 4047728+	€
V2533N	4 mm	50	058193	3,65
V2534N	5 mm	50	058209	3,65
V2535N	6 mm	50	058216	3,65
V2536N	7 mm	50	058223	3,65
V2537N	8 mm	50	058230	3,65

N.º VIGOR	Ancho de llave	mm	EAN 4047728+	€
V2538N	9 mm	50	058247	3,65
V2539N	10 mm	50	058254	3,65
V2699N	11 mm	50	058735	3,65
V2700N	12 mm	50	058742	3,65
V2701N	13 mm	50	058759	3,65

Llave de vaso hexagonal doble · larga

NUEVO



N.º VIGOR	Ancho de llave	mm	EAN 4047728+	€
V7514L-4	4 mm		080514	3,80
V7514L-5	5 mm		080521	3,80
V7514L-5.5	5.5 mm		080538	3,80
V7514L-6	6 mm		080545	3,80
V7514L-7	7 mm		080552	3,80
V7514L-8	8 mm		080569	3,80

N.º VIGOR	Ancho de llave	mm	EAN 4047728+	€
V7514L-9	9 mm		080576	3,80
V7514L-10	10 mm		080583	4,40
V7514L-11	11 mm		080590	3,80
V7514L-12	12 mm		080606	3,80
V7514L-13	13 mm		080613	3,80

Llave de vaso T



N.º VIGOR	Ancho de llave	mm	EAN 4047728+	€
V2185	E4	24.8	021852	3,90
V2186	E5	24.8	021869	3,90
V2187	E6	24.8	021876	3,90
V2188	E7	24.8	021883	3,90
V2189	E8	24.8	021890	3,90
V2722	E10	24.8	027229	4,65
V2723	E11	24.8	027236	4,65

Llave de vaso T Plus



N.º VIGOR	Ancho de llave	EAN 4047728+	€
V7920-EP4	E4+	078146	3,90
V7920-EP5	E5+	078153	3,90
V7920-EP6	E6+	078160	3,90
V7920-EP7	E7+	078177	3,90
V7920-EP8	E8+	078184	3,90

Llave de vaso multiperfil



N.º VIGOR	Ancho de llave	L mm	EAN 4047728+	€
V1976	4 mm	25	019767	3,30
V1977	5 mm	25	019774	3,30
V1978	5.5 mm	25	019781	3,30
V1979	6 mm	25	019798	3,30
V1980	7 mm	25	019804	3,30
V1981	8 mm	25	019811	3,30

N.º VIGOR	Ancho de llave	L mm	EAN 4047728+	€
V1982	9 mm	25	019828	3,30
V1983	10 mm	25	019835	3,30
V1984	11 mm	25	019842	3,30
V1985	12 mm	25	019859	3,30
V1986	13 mm	25	019866	3,30
V1987	14 mm	25	019873	3,30

Llave de vaso destornillador T



N.º VIGOR	Ancho de llave	L mm	EAN 4047728+	€
V2595N	T9	38	058599	2,75
V2442N	T10	38	058018	2,55
V2443N	T15	38	058025	2,55
V2444N	T20	38	058032	2,55

N.º VIGOR	Ancho de llave	L mm	EAN 4047728+	€
V2445N	T25	38	058049	2,55
V2130N	T27	38	057042	2,55
V2446N	T30	38	058056	2,55
V2447N	T40	38	058063	2,55

Llave de vaso destornillador T Plus



N.º VIGOR	Ancho de llave	EAN 4047728+	€
V7037-IP8	T8+	078276	2,55
V7037-IP10	T10+	078283	2,55
V7037-IP15	T15+	078290	2,55
V7037-IP20	T20+	078306	2,55
V7037-IP25	T25+	078313	2,55
V7037-IP27	T27+	078320	2,55
V7037-IP30	T30+	078337	2,55

Llave de vaso destornillador T



N.º VIGOR	Ancho de llave	L mm	EAN 4047728+	€
V7037-T8H	T8H	37	082310	3,30
V2596N	T9H	37	058605	3,30
V2136	T10H	37	021364	2,55
V2138	T15H	37	021388	2,55
V2139	T20H	37	021395	2,55
V2140	T25H	37	021401	2,55
V2141	T27H	37	021418	2,55
V2142	T30H	37	021425	2,55

Llaves de vaso



Llave de vaso destornillador T Plus



N.º VIGOR	Ancho de llave	EAN 4047728+	€
V7037-IPR8	T8+H	078399	3,30
V7037-IPR10	T10+H	078405	3,30
V7037-IPR15	T15+H	078412	3,30
V7037-IPR20	T20+H	078429	3,30
V7037-IPR25	T25+H	078436	3,30
V7037-IPR27	T27+H	078443	3,30
V7037-IPR30	T30+H	078450	3,30

Llave de vaso destornillador



N.º VIGOR	Ancho de llave	L mm	EAN 4047728+	€
V2593N	PH0	38	058575	2,80
V2436N	PH1	38	057950	2,80
V2437N	PH2	38	057967	2,80
V2438N	PH3	38	057974	2,80

Llave de vaso destornillador



N.º VIGOR	Ancho de llave	L mm	EAN 4047728+	€
V2594N	PZ0	38	058582	2,80
V2439N	PZ1	38	057981	2,80
V2440N	PZ2	38	057998	2,80
V2441N	PZ3	38	058001	2,80

Llave de vaso destornillador



N.º VIGOR	Ancho de llave	L mm	EAN 4047728+	€
V2427N	0.8x4 mm	38	057868	2,80
V2428N	1x5.5 mm	38	057875	2,80
V2597N	1.2x6.5 mm	38	058612	2,80
V2429N	1.2x7 mm	38	057882	2,80

Llave de vaso destornillador con hexágono interior



N.º VIGOR	Ancho de llave	L mm	EAN 4047728+	€
V2430N	3 mm	38	057899	2,80
V2431N	4 mm	38	057905	2,80
V2432N	5 mm	38	057912	2,80
V2433N	6 mm	38	057929	2,80
V2434N	7 mm	38	057936	2,80
V2435N	8 mm	38	057943	2,80

Extensión flexible

6.3 1/4" 6.3 1/4"



N.º VIGOR	mm	EAN 4047728+	€
V2457N	145	058162	6,45

Extensión angular

- Para accionar uniones atornilladas en espacios reducidos y para evitar cantos interpuestos
- Cuadrado cónico exterior esférico

6.3 1/4" 6.3 1/4"



N.º VIGOR	mm	EAN 4047728+	€
V4311	36	043113	4,65
V4312	75	043120	5,90
V4313	250	043137	11,65

Extensión

6.3 1/4" 6.3 1/4"



N.º VIGOR	mm	EAN 4047728+	€
V2455N	50	058148	3,40
V2456N	100	058155	4,55

Llaves de vaso



Articulación universal

6.3 1/4 6.3 1/4



N.º VIGOR	mm	EAN 4047728+	€
V2454N	40	058131	6,45

Adaptador

10 3/8 6.3 1/4



N.º VIGOR	mm	EAN 4047728+	€
V2014	26	020145	2,15

Adaptador

6.3 1/4 6.3 1/4



N.º VIGOR	mm	EAN 4047728+	€
V2452N	25	058117	2,40

Adaptador de puntas de destornillador

6.3 1/4 6.3 1/4



N.º VIGOR	mm	EAN 4047728+	€
V3651N	25	058872	2,40

Síguenos en

Instagram



vigor_equipment_official



V6202, EAN 4047728062022

Juego de llaves de vaso · perfil superbajo

- Perfil superbajo de la llave de vaso: colocación directa en la tuerca / unión roscada
- Carraca reversible de acero macizo robusta
- Funcionamiento a la derecha y a la izquierda
- Empuñadura ergonómica
- Llaves de vaso sin achaflanado de entrada
- Las llaves de vaso supercortas permiten trabajar en espacios muy estrechos
- Llaves de vaso con hexágono exterior, ancho de llave 17 mm para uso con llave de estrella o llave de boca
- Para el accionamiento con la mano

Tu solución para uniones roscadas de perfil bajo y espacios reducidos

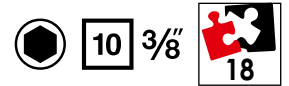

Sin achaflanado de entrada
Para cabezas de tornillos bajas



134,50 €
sin IVA.

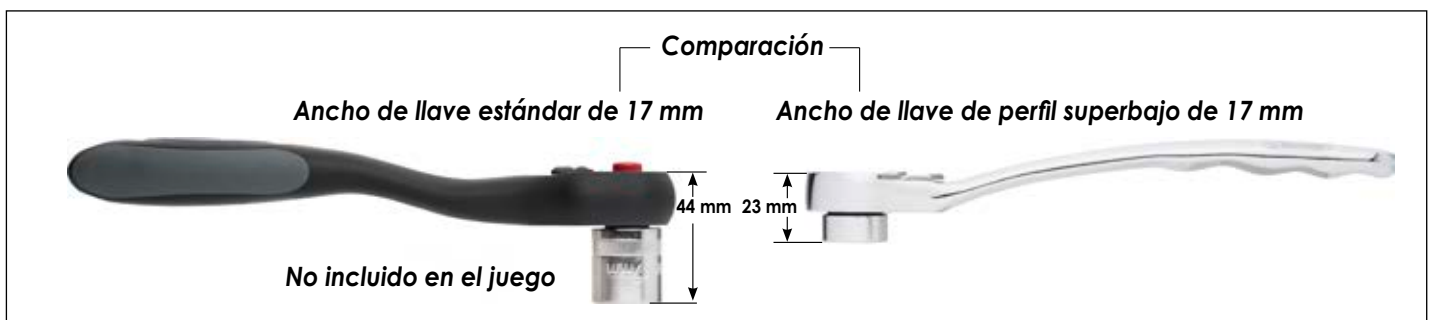

Quantidad	Color	Tamaño	Modelo	Ancho de llave
1 x	-	10 3/8"		200 mm
1 x	17 mm	10 3/8"		30 mm
1 x	10 3/8"	10 3/8"		60 mm
1 x	10 3/8"	10 3/8"		75 mm
1 x	10 3/8"	10 3/8"		150 mm
13 x	10 3/8"	10 3/8"		8 · 9 · 10 · 11 · 12 · 13 · 14 · 15 · 16 · 17 · 19 · 21 · 22 mm



Llaves de vaso



V2305N, EAN 4047728056441

Juego de llaves de vaso

• Para el accionamiento con la mano

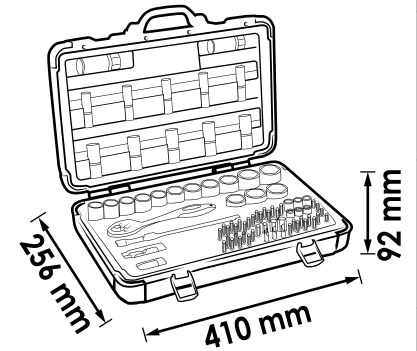

143,-€
sin IVA.

Listado de piezas individuales a partir de la página 135

XX	■		Modelo	Ancho de llave
18 x	10 3/8	●		6 · 7 · 8 · 9 · 10 · 11 · 12 · 13 · 14 · 15 · 16 · 17 · 18 · 19 · 20 · 21 · 22 · 24 mm
10 x	10 3/8	●		8 · 9 · 10 · 11 · 12 · 13 · 14 · 15 · 17 · 19 mm
2 x	10 3/8	●		16 · 21 mm
7 x	10 3/8	○		3 · 4 · 5 · 6 · 7 · 8 · 10 mm
3 x	10 3/8	●		0.8x5.5 · 1x7 · 1.2x8 mm
3 x	10 3/8	+		PH1 · PH2 · PH3
3 x	10 3/8	+		PZ1 · PZ2 · PZ3
9 x	10 3/8	⊛		T15 · T20 · T25 · T27 · T30 · T40 · T45 · T50 · T55
1 x	10 3/8	⊛		28 mm
1 x	12 3/8	10 3/8		40 mm
1 x	10 3/8	10 3/8		75 mm
1 x	10 3/8	10 3/8		250 mm
1 x	10 3/8	10 3/8		50 mm
1 x	-	10 3/8		198 mm



V7538/10, EAN 4047728074209

Juego de llaves de vaso hexagonales dobles

- Para el accionamiento con la mano

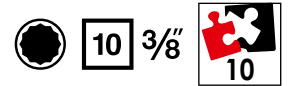

Listado de piezas individuales página 136

XX	■	●	Modelo	Ancho de llave
10 x	10 3/8	●		10 · 11 · 12 · 13 · 14 · 15 · 16 · 17 · 18 · 19 mm

21,60 €
sin IVA.

V6017, EAN 4047728064361

Juego de llaves de vaso destornillador T

- Cuchillas fosfatadas
- Acero de cromo-vanadio
- Moleteado recto
- Para el accionamiento con la mano

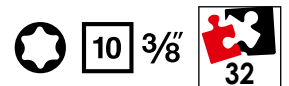

Listado de piezas individuales a partir de la página 138

XX	■	●	Modelo	Ancho de llave
8 x	10 3/8	●		T20 · T25 · T27 · T30 · T40 · T45 · T50 · T55
2 x	10 3/8	●		T60 · T70
10 x	10 3/8	●		T20 · T25 · T27 · T30 · T40 · T45 · T50 · T55 · T60 · T70
6 x	10 3/8	●		T40 · T45 · T50 · T55 · T60 · T70
6 x	10 3/8	●		T40 · T45 · T50 · T55 · T60 · T70

112,- €
sin IVA.

V6018, EAN 4047728065894

Juego de llaves de vaso destornillador con dentado interno (XZN)

- Cuchillas fosfatadas
- Acero de cromo-vanadio
- Moleteado recto
- Para el accionamiento con la mano

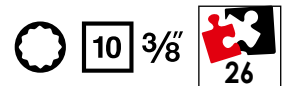

Listado de piezas individuales página 140

XX	■	●	Modelo	Ancho de llave
8 x	10 3/8	●		M5 · M6 · M8 · M9 · M10 · M12 · M14 · M16
7 x	10 3/8	●		M5 · M6 · M8 · M9 · M10 · M12 · M14
7 x	10 3/8	●		M5 · M6 · M8 · M9 · M10 · M12 · M14
4 x	10 3/8	●		M8 · M10 · M12 · M14

112,- €
sin IVA.

V6019, EAN 4047728065900

Juego de llaves de vaso destornillador con hexágono interior

- Cuchillas fosfatadas
- Acero de cromo-vanadio
- Moleteado recto
- Para el accionamiento con la mano

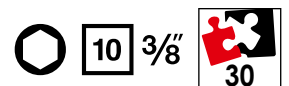

Listado de piezas individuales página 141

XX	■	●	Modelo	Ancho de llave
9 x	10 3/8	●		5 · 6 · 7 · 8 · 10 · 12 · 14 · 17 · 19 mm
8 x	10 3/8	●		5 · 6 · 7 · 8 · 10 · 11 · 12 · 13 mm
7 x	10 3/8	●		5 · 6 · 7 · 8 · 10 · 12 · 14 mm
6 x	10 3/8	●		5 · 6 · 7 · 8 · 10 · 12 mm

112,- €
sin IVA.

Llaves de vaso



V6038, EAN 4047728055840

Carraca reversible con dentado fino

- Modelo curvado
- Con revestimiento de plástico
- Botón de activación
- DIN 3122, ISO 3315
- 72 dientes
- Ángulo de accionamiento de 5°
- Para el accionamiento con la mano



10 3/8"

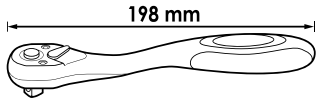

10 3/8"

34,35 €
sin IVA.

V6038-REP, EAN 4047728056526

Juego de reparación

- Juego de reparación para carraca reversible con dentado fino V6038



10 3/8"

12,35 €
sin IVA.

V6638N, EAN 4047728080347

Carraca reversible telescópica con articulación

- Extraíble 250 - 350 mm
- Cabeza giratoria en 180° incluido bloqueo
- Botón de activación
- 90 dientes
- 4° Ángulo de accionamiento
- Para el accionamiento con la mano



10 3/8"



NUEVO



5 posiciones bloqueables

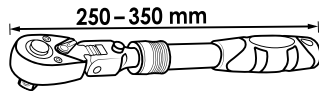

49,90 €
sin IVA.

V6638N-REP, EAN 4047728081740

Juego de reparación

- Juego de reparación para carraca reversible telescópica con articulación V6638N



12,35 €
sin IVA.

V4945-S, EAN 4047728055352

Carraca reversible con dentado fino · estándar

- Robusta y de mantenimiento sencillo
- Sistema cerrado
- Fácil de limpiar
- 72 dientes
- Ángulo de accionamiento de 5°
- Para el accionamiento con la mano



10 3/8"

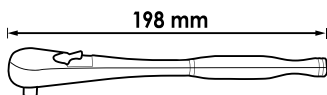

10 3/8"

45,15 €
sin IVA.

V4945-REP, EAN 4047728049481

Juego de reparación

- Juego de reparación para carraca reversible de dentado fino V4945 · V4945-S



24,80 €
sin IVA.

V6008, EAN 4047728060080

Carraca reversible con empuñadura giratoria 360°

- Uso en espacios reducidos
- Cuadrado pasante para manejo hacia la derecha/izquierda
- Accionamiento estándar posible también mediante fijación
- Accionamiento solo girando hacia la derecha
- 72 dientes
- Ángulo de accionamiento de 5°
- Para el accionamiento con la mano

Alojar y apretar las uniones roscadas solo en el modo de bloqueo



10 3/8"



Mecanismo de accionamiento en la empuñadura giratoria en 360°

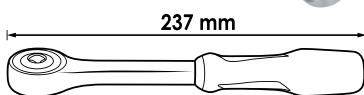

10 3/8"

53,35 €
sin IVA.

Llave de vaso hexagonal



N.º VIGOR	Ancho de llave	L mm	EAN 4047728+	€
V2278N	6 mm	28	057219	4,10
V2277N	7 mm	28	056908	4,10
V2276N	8 mm	28	056892	4,10
V2275N	9 mm	28	056885	4,10
V2274N	10 mm	28	056878	4,10
V2273N	11 mm	28	056861	4,10
V2272N	12 mm	28	056854	4,10
V2271N	13 mm	28	056847	4,10
V2270N	14 mm	28	056830	4,10

N.º VIGOR	Ancho de llave	L mm	EAN 4047728+	€
V2269N	15 mm	28	057141	4,10
V2268N	16 mm	28	057134	4,10
V2267N	17 mm	30	057127	4,10
V2266N	18 mm	30	057110	4,10
V2265N	19 mm	30	057103	4,10
V2264N	20 mm	30	057097	4,35
V2263N	21 mm	30	057080	4,35
V2262N	22 mm	30	057073	4,35
V2261N	24 mm	30	057066	5,45

Llave de vaso hexagonal doble



N.º VIGOR	Ancho de llave	L mm	EAN 4047728+	€
V7538-9	9 mm	28	080439	4,15
V7538-10	10 mm	28	074230	4,10
V7538-11	11 mm	28	074247	4,10
V7538-12	12 mm	28	074254	4,10
V7538-13	13 mm	28	074261	4,10
V7538-14	14 mm	28	074278	4,10
V7538-15	15 mm	28	074285	4,10
V7538-16	16 mm	28	074292	4,10
V7538-17	17 mm	30	074308	4,10
V7538-18	18 mm	30	074315	4,10
V7538-19	19 mm	30	074322	4,10

Llave de vaso hexagonal · larga



N.º VIGOR	Ancho de llave	L mm	EAN 4047728+	€
V2016N	8 mm	63	056922	5,45
V2017N	9 mm	63	056939	5,45
V2018N	10 mm	63	056946	5,45
V2019N	11 mm	63	056953	5,45
V2020N	12 mm	63	056960	5,45
V2311N	13 mm	63	057509	5,45
V2312N	14 mm	63	057516	6,60
V2313N	15 mm	63	057523	6,60
V2314N	17 mm	63	057530	7,15
V2315N	19 mm	63	057547	7,85

Llave de vaso hexagonal doble · larga

NUEVO



N.º VIGOR	Ancho de llave	EAN 4047728+	€
V7538L-9	9 mm	080644	5,50
V7538L-10	10 mm	080651	5,50
V7538L-11	11 mm	080668	5,50
V7538L-12	12 mm	080675	5,50
V7538L-13	13 mm	080682	6,-
V7538L-14	14 mm	080699	6,60
V7538L-15	15 mm	080705	7,-
V7538L-16	16 mm	080712	7,-
V7538L-17	17 mm	080729	7,50
V7538L-18	18 mm	080736	8,-
V7538L-19	19 mm	080743	8,-

Llaves de vaso



Llave de vaso T

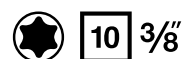

N.º VIGOR	Ancho de llave	mm	EAN 4047728+	€
V2724	E4	28	027243	5,45
V2725	E5	28	027250	5,45
V2726	E6	28	027267	5,45
V2727	E7	28	027274	5,45
V2728	E8	28	027281	5,45
V2143	E10	28	021432	5,45

N.º VIGOR	Ancho de llave	mm	EAN 4047728+	€
V2614N	E11	28	058674	5,45
V2144	E12	28	021449	5,45
V2145	E14	28	021456	5,45
V2146	E16	28	021463	6,70
V2615N	E18	28	058681	6,70
V2729	E20	28	027298	6,70

Llave de vaso T Plus

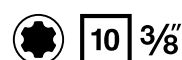

N.º VIGOR	Ancho de llave	EAN 4047728+	€
V7920-EP10	E10+	078191	6,70
V7920-EP12	E12+	078207	6,70
V7920-EP14	E14+	078214	6,70
V7920-EP16	E16+	078221	6,70

Llave de vaso para bujías

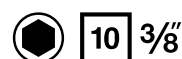

N.º VIGOR	Ancho de llave	mm	EAN 4047728+	€
V2119N	16 mm	66	057028	5,45
V2613N	18 mm	66	058667	5,45
V2120N	21 mm	66	057035	6,30

Llave de vaso destornillador

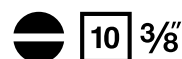

N.º VIGOR	Ancho de llave	mm	EAN 4047728+	€
V2288N	0.8x5.5 mm	49	057318	4,50
V2287N	1x7 mm	49	057301	5,45
V2286N	1.2x8 mm	49	057295	5,45

Llave de vaso destornillador

10 3/8"



N.º VIGOR	Ancho de llave	L mm	EAN 4047728+	€
V2291N	PZ1	49	057349	4,50
V2290N	PZ2	49	057332	4,50
V2289N	PZ3	49	057325	4,50

Llave de vaso destornillador

10 3/8"



N.º VIGOR	Ancho de llave	L mm	EAN 4047728+	€
V2294N	PH1	49	057370	4,50
V2293N	PH2	49	057363	4,50
V2292N	PH3	49	057356	4,50

Llave de vaso destornillador T

10 3/8"



N.º VIGOR	Ancho de llave	L mm	EAN 4047728+	€
V2194	T45H	48	021944	6,70
V2195	T50H	48	021951	6,70

Llave de vaso destornillador T

10 3/8"



N.º VIGOR	Ancho de llave	L mm	EAN 4047728+	€
V6082	T60	49	060820	7,-
V6083	T70	49	060837	7,30

Llaves de vaso



Llave de vaso destornillador T



N.º VIGOR	Ancho de llave	L mm	EAN 4047728+	€
V2303N	T15	49	057493	4,50
V2302N	T20	49	057486	4,50
V2301N	T25	49	057479	4,50
V2300N	T27	49	057462	4,50
V2299N	T30	49	057455	4,50
V2298N	T40	49	057448	4,50
V2297N	T45	49	057431	5,45
V2149	T47	49	021494	6,70
V2296N	T50	49	057394	6,70
V2295N	T55	49	057387	6,70

Llave de vaso destornillador T



N.º VIGOR	Ancho de llave	L mm	EAN 4047728+	€
V6084	T20	93	060844	7,70
V6085	T25	93	060851	7,70
V6086	T27	93	060868	7,70
V6087	T30	93	060875	7,70
V6088	T40	93	060882	7,70
V6089	T45	93	060899	7,70
V6090	T50	93	060905	7,70
V6091	T55	93	060912	7,85
V6092	T60	93	060929	7,85
V6093	T70	93	060936	8,70

Llave de vaso destornillador T



N.º VIGOR	Ancho de llave	L mm	EAN 4047728+	€
V6094	T40	133	060943	8,55
V6095	T45	133	060950	8,55
V6096	T50	133	060967	8,55
V6097	T55	133	060974	8,70
V6098	T60	133	060981	8,70
V6099	T70	133	060998	9,95

Llave de vaso destornillador T



N.º VIGOR	Ancho de llave	L mm	EAN 4047728+	€
V6100	T40	193	061001	9,40
V6101	T45	193	061018	9,40
V6102	T50	193	061025	9,40
V6103	T55	193	061032	9,55
V6104	T60	193	061049	11,05
V6105	T70	193	061056	12,75



Llave de vaso destornillador con dentado interno (XZN)



N.º VIGOR	Ancho de llave	L mm	EAN 4047728+	€
V6106	M5	48	061063	6,85
V6107	M6	48	061070	6,85
V6108	M8	48	061087	6,85
V6109	M9	48	061094	6,85
V6110	M10	48	061100	6,85
V6111	M12	48	061117	6,85
V6112	M14	48	061124	6,85
V6113	M16	48	061131	7,70

Llave de vaso destornillador con dentado interno (XZN)



N.º VIGOR	Ancho de llave	L mm	EAN 4047728+	€
V6114	M5	93	061148	7,70
V6115	M6	93	061155	7,70
V6116	M8	93	061162	7,70
V6117	M9	93	061179	7,70
V6118	M10	93	061186	7,70
V6119	M12	93	061193	7,70
V6120	M14	93	061209	8,25

Llave de vaso destornillador con dentado interno (XZN)



N.º VIGOR	Ancho de llave	L mm	EAN 4047728+	€
V6121	M5	133	061216	8,55
V6122	M6	133	061223	8,55
V6123	M8	133	061230	8,55
V6124	M9	133	061247	8,70
V6125	M10	133	061254	8,70
V6126	M12	133	061261	9,95
V6127	M14	133	061278	10,10

Llave de vaso destornillador con dentado interno (XZN)



N.º VIGOR	Ancho de llave	L mm	EAN 4047728+	€
V6128	M8	193	061285	9,40
V6129	M10	193	061292	9,65
V6130	M12	193	061308	11,05
V6131	M14	193	061315	12,60

Llaves de vaso



Llave de vaso destornillador con hexágono interior



N.º VIGOR	Ancho de llave	L mm	EAN 4047728+	€
V2285N	3 mm	49	057288	4,50
V2284N	4 mm	49	057271	4,50
V2283N	5 mm	49	057264	4,50
V2282N	6 mm	49	057257	4,50
V2281N	7 mm	49	057240	5,45
V2280N	8 mm	49	057233	5,45
V2279N	10 mm	49	057226	6,60
V6137	12 mm	49	061377	6,85
V6138	14 mm	49	061384	6,85
V6139	17 mm	49	061391	7,85
V6140	19 mm	49	061407	7,85

Llave de vaso destornillador con hexágono interior



N.º VIGOR	Ancho de llave	L mm	EAN 4047728+	€
V6141	5 mm	93	061414	7,15
V6142	6 mm	93	061421	7,15
V6143	7 mm	93	061438	7,15
V6144	8 mm	93	061445	7,15
V6145	10 mm	93	061452	7,15
V6146	11 mm	93	061469	7,15
V6147	12 mm	93	061476	7,15
V6148	13 mm	93	061483	8,-

Llave de vaso destornillador con hexágono interior



N.º VIGOR	Ancho de llave	L mm	EAN 4047728+	€
V6149	5 mm	133	061490	8,-
V6194	6 mm	133	062466	8,-
V6151	7 mm	133	061513	8,-
V6152	8 mm	133	061520	8,-
V6153	10 mm	133	061537	8,-
V6154	12 mm	133	061544	8,-
V6155	14 mm	133	061551	9,65

Llave de vaso destornillador con hexágono interior

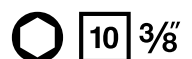

N.º VIGOR	Ancho de llave	L mm	EAN 4047728+	€
V6156	5 mm	193	061568	8,95
V6157	6 mm	193	061575	8,95
V6158	7 mm	193	061582	8,95
V6159	8 mm	193	061599	8,95
V6160	10 mm	193	061605	10,65
V6161	12 mm	193	061612	9,95



Articulación universal

10 3/8 10 3/8



N.º VIGOR	mm	EAN 4047728+	€
V2118N	50	057011	7,60

Extensión

10 3/8 10 3/8



N.º VIGOR	mm	EAN 4047728+	€
V2115N	75	056984	4,75
V2616N	125	058698	5,85
V2117N	250	057004	9,90

Extensión angular

- Para accionar uniones atornilladas en espacios reducidos y para evitar cantos interpuestos
- Cuadrado cónico exterior esférico
- Ángulo de giro de 8° hacia cada lado

10 3/8 10 3/8



N.º VIGOR	mm	EAN 4047728+	€
V4314	36	043144	6,10
V4315	75	043151	6,45
V4316	250	043168	11,05



Llaves de vaso



Pieza corredera / adaptador

10 3/8 **12⁵** 1/2



N.º VIGOR	mm	EAN 4047728+	€
V2116N	40	056991	5,35

Adaptador de puntas de destornillador

8 5/16 **10** 3/8



N.º VIGOR	mm	EAN 4047728+	€
V2114N	28	056977	4,05

Adaptador

6.3 1/4 **10** 3/8



N.º VIGOR	mm	EAN 4047728+	€
V2071	27	020718	3,05

Adaptador

12⁵ 1/2 **10** 3/8



N.º VIGOR	mm	EAN 4047728+	€
V2108	36	021081	4,90

Adaptador de puntas de destornillador

10 3/8 **8** 5/16



N.º VIGOR	mm	EAN 4047728+	€
V3652N	30	058889	2,90



V7202, EAN 4047728**068888**

Juego de llaves de vaso · perfil superbajo

- Carraca reversible de acero macizo robusta
- Funcionamiento a la derecha y a la izquierda
- Empuñadura ergonómica
- Llaves de vaso sin achaflanado de entrada
- Las llaves de vaso supercortas permiten trabajar en espacios muy estrechos
- Las llaves de vaso continuas permiten trabajar en pernos de anclaje
- Llaves de vaso con hexágono exterior, ancho de llave 22 mm para uso con llave de estrella o llave de boca
- Para el accionamiento con la mano

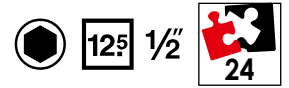

251,50 €
sin IVA.

XX	■		Modelo	Ancho de llave
1 x	-	12.5 1/2		-
1 x	22 mm	12.5 1/2		-
1 x	12.5 1/2	12.5 1/2		-
1 x	12.5 1/2	12.5 1/2		125 mm
1 x	12.5 1/2	12.5 1/2		250 mm
19 x	12.5 1/2			8 · 9 · 10 · 11 · 12 · 13 · 14 · 15 · 16 · 17 · 18 · 19 · 20 · 21 · 22 · 24 · 27 · 30 · 32 mm

V2460N, EAN 4047728**056458**

Juego de llaves de vaso

- Para el accionamiento con la mano

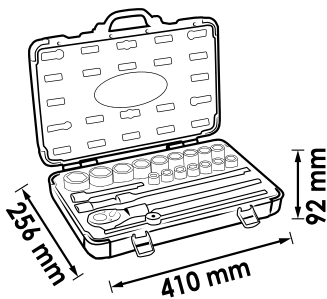
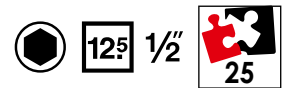

Listado de piezas individuales a partir de la página 154

XX	■		Modelo	Ancho de llave
18 x	12.5 1/2			10 · 11 · 12 · 13 · 14 · 15 · 16 · 17 · 18 · 19 · 20 · 21 · 22 · 23 · 24 · 27 · 30 · 32 mm
2 x	12.5 1/2			16 · 21 mm
1 x	-	12.5 1/2		250 mm
1 x	12.5 1/2	12.5 1/2		125 mm
1 x	12.5 1/2	12.5 1/2		250 mm
1 x	12.5 1/2	12.5 1/2		75 mm
1 x	-	12.5 1/2		250 mm



119,- €
sin IVA.

Llaves de vaso



V7512/17, EAN 4047728074216

Juego de llaves de vaso hexagonales dobles

• Para el accionamiento con la mano

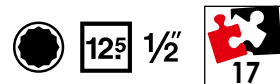

Listado de piezas individuales página 156

XX	■	●	Modelo	Ancho de llave
18 x	12.5 1/2	●		8 · 10 · 11 · 12 · 13 · 14 · 15 · 16 · 17 · 18 · 19 · 20 · 21 · 22 · 24 · 27 · 30 · 32 mm

50,30 €
sin IVA.

V2496, EAN 4047728024969

Juego de llaves de vaso destornillador

• Para el accionamiento con la mano



Listado de piezas individuales a partir de la página 158

XX	■	●	Modelo	Ancho de llave
8 x	12.5 1/2	○		M5 · M6 · M8 · M9 · M10 · M12 · M14 · M16
9 x	12.5 1/2	○		5 · 6 · 7 · 8 · 10 · 12 · 14 · 17 · 19 mm
9 x	12.5 1/2	●		M5 · M6 · M7 · M8 · M9 · M10 · M12 · M13 · M14
10 x	12.5 1/2	●		T20 · T25 · T27 · T30 · T40 · T45 · T50 · T55 · T60 · T70

145,- €
sin IVA.



V1917, EAN 4047728019170

Juego de llaves de vaso destornillador T

• Para el accionamiento con la mano



Listado de piezas individuales
a partir de la página 159

XX	■	⊗	Modelo	Ancho de llave
10 x	12.5 1/2	⊗		T20 · T25 · T27 · T30 · T40 · T45 · T50 · T55 · T60 · T70
10 x	12.5 1/2	⊗		T20 · T25 · T27 · T30 · T40 · T45 · T50 · T55 · T60 · T70
6 x	12.5 1/2	⊗		T40 · T45 · T50 · T55 · T60 · T70
6 x	12.5 1/2	⊗		T40 · T45 · T50 · T55 · T60 · T70

129,50 €
sin IVA.

V1918, EAN 4047728019187

Juego de llaves de vaso destornillador con dentado interno (XZN)

• Para el accionamiento con la mano



Listado de piezas individuales
a partir de la página 158

XX	■	⊗	Modelo	Ancho de llave
8 x	12.5 1/2	⊗		M5 · M6 · M8 · M9 · M10 · M12 · M14 · M16
7 x	12.5 1/2	⊗		M5 · M6 · M8 · M9 · M10 · M12 · M14
7 x	12.5 1/2	⊗		M5 · M6 · M8 · M10 · M12 · M14 · M9
4 x	12.5 1/2	⊗		M8 · M10 · M12 · M14

129,50 €
sin IVA.

Llaves de vaso



V1919, EAN 4047728019194

Juego de llaves de vaso destornillador con hexágono interior

• Para el accionamiento con la mano

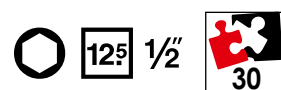

Listado de piezas individuales a partir de la página 158

XX	■	○	Modelo	Ancho de llave
9 x	12.5 1/2	○		5 · 6 · 7 · 8 · 10 · 12 · 14 · 17 · 19 mm
8 x	12.5 1/2	○		5 · 6 · 7 · 8 · 10 · 11 · 12 · 13 mm
7 x	12.5 1/2	○		5 · 6 · 7 · 8 · 10 · 12 · 14 mm
6 x	12.5 1/2	○		5 · 6 · 7 · 8 · 10 · 12 mm

129,50 €
sin IVA

V2201, EAN 4047728022019

Juego de llaves de vaso destornillador RIBE

• Para el accionamiento con la mano

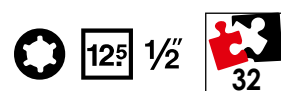

Listado de piezas individuales página 161

XX	■	⊛	Modelo	Ancho de llave
9 x	12.5 1/2	⊛		M5 · M6 · M7 · M8 · M9 · M10 · M12 · M13 · M14
9 x	12.5 1/2	⊛		M5 · M6 · M7 · M8 · M9 · M10 · M12 · M13 · M14
7 x	12.5 1/2	⊛		M8 · M9 · M10 · M10.3 · M12 · M13 · M14
7 x	12.5 1/2	⊛		M8 · M9 · M10 · M10.3 · M12 · M13 · M14

142,50 €
sin IVA



V7917, EAN 4047728075831

Juego de llaves de vaso destornillador T con cabeza esférica

- Ángulo de giro: 20°
- Para el accionamiento con la mano

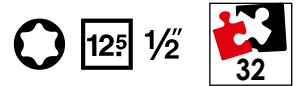

Listado de piezas individuales a partir de la página 161

XX	■	○	Modelo	Ancho de llave
8 x	12.5 1/2	○		T20 · T25 · T27 · T30 · T40 · T45 · T50 · T55
2 x	12.5 1/2	○		T60 · T70
10 x	12.5 1/2	○		T20 · T25 · T27 · T30 · T40 · T45 · T50 · T55 · T60 · T70
6 x	12.5 1/2	○		T40 · T45 · T50 · T55 · T60 · T70
6 x	12.5 1/2	○		T40 · T45 · T50 · T55 · T60 · T70

143,- € sin IVA.

V7919, EAN 4047728075817

Juego de llaves de vaso destornillador con cabeza esférica y hexágono interior

- Ángulo de giro: 20°
- Para el accionamiento con la mano

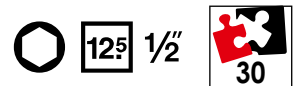

Listado de piezas individuales a partir de la página 162

XX	■	○	Modelo	Ancho de llave
7 x	12.5 1/2	○		5 · 6 · 7 · 8 · 10 · 12 · 14 mm
2 x	12.5 1/2	○		17 · 19 mm
8 x	12.5 1/2	○		5 · 6 · 7 · 8 · 10 · 11 · 12 · 13 mm
7 x	12.5 1/2	○		5 · 6 · 7 · 8 · 10 · 12 · 14 mm
6 x	12.5 1/2	○		5 · 6 · 7 · 8 · 10 · 12 mm

143,- € sin IVA.

Llaves de vaso



V1898, EAN 4047728018982

Juego de llaves de vaso multiperfil

• Para el accionamiento con la mano

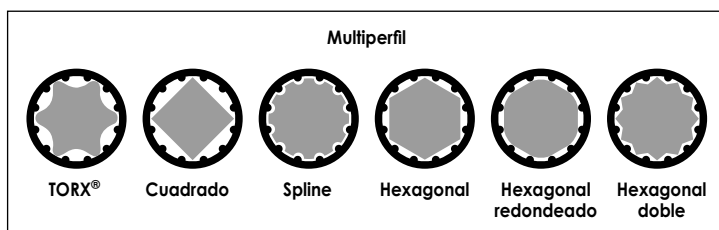
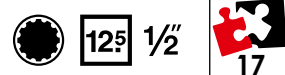

Todas las llaves de vaso son adecuadas para 6 perfiles

104,50 €
sin IVA.

Listado de piezas individuales página 157

XX	■	●	Modelo	Ancho de llave
17 x	12.5 1/2	●		10 · 11 · 12 · 13 · 14 · 15 · 16 · 17 · 18 · 19 · 20 · 21 · 22 · 24 · 27 · 30 · 32 mm

V6412/4, EAN 4047728079518

Juego de extractores de espárragos

- Montaje y desmontaje sin daños de espárragos y tornillos prisioneros
- Para roscas a izquierda y derecha
- Accionamiento de hexágono exterior de 19 o 22 mm
- Tamaños: 6 · 8 · 10 · 12 mm
- Para el accionamiento con la mano

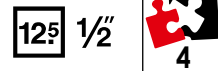

NUEVO



40,- €
sin IVA.

V2404N, EAN 4047728080507

Juego de inserto de desenroscado para ranuras en espiral

- Accionamiento de tuercas con cabezas redondeadas (perfil especial)
- Para el accionamiento con la mano

NUEVO

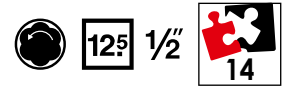

Listado de piezas individuales página 165

XX	■	●	Modelo	Ancho de llave
13 x	12.5 1/2	●		6 · 7 · 8 · 9 · 10 · 11 · 12 · 13 · 14 · 15 · 16 · 17 · 19 mm

132,- €
sin IVA.

V3741, EAN 4047728037419

Juego de inserto de desenroscado para ranuras en espiral

- Accionamiento de tuercas con cabezas redondeadas (perfil especial)
- Para el accionamiento con la mano

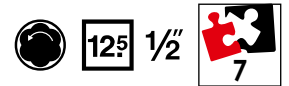

Listado de piezas individuales página 165

XX	■	●	Modelo	Ancho de llave
6 x	12.5 1/2	●		21 · 22 · 24 · 27 · 30 · 32 mm

136,- €
sin IVA.

Llaves de vaso



V5550S, EAN 4047728055819

Juego de llaves de vaso de impacto cortas

- Superficie: fosfatado
- Para el uso con máquinas

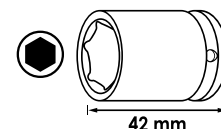
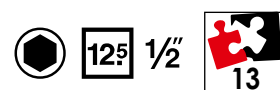

Listado de piezas individuales página 165

XX	■	●	Modelo	Ancho de llave
13 x	12.5 1/2	●		10 · 11 · 12 · 13 · 14 · 15 · 16 · 17 · 18 · 19 · 21 · 22 · 24 mm

65,40 €
sin IVA.

V5550L, EAN 4047728055505

Juego de llaves de vaso de impacto largas

- Superficie: fosfatado
- Para el uso con máquinas

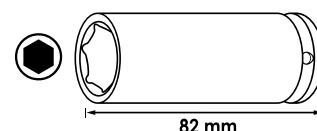
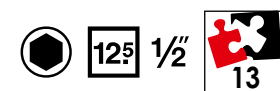

Listado de piezas individuales página 165

XX	■	●	Modelo	Ancho de llave
13 x	12.5 1/2	●		10 · 11 · 12 · 13 · 14 · 15 · 16 · 17 · 18 · 19 · 21 · 22 · 24 mm

98,10 €
sin IVA.



V7019, EAN 4047728**066372**

Juego de llaves de vaso destornillador de impacto para perfil Allen

- Superficie: fosfatado
- Para el uso con máquinas

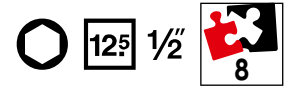

Listado de piezas individuales página 166

XX		Modelo	Ancho de llave
8 x	12.5 1/2		5 · 6 · 8 · 10 · 12 · 14 · 17 · 19 mm

102,- €
sin IVA.

V7018, EAN 4047728**066846**

Juego de llaves de vaso destornillador de impacto con dentado interno (XZN)

- Superficie: fosfatado
- Para el uso con máquinas

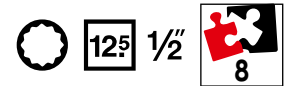

Listado de piezas individuales página 166

XX		Modelo	Ancho de llave
8 x	12.5 1/2		M5 · M6 · M8 · M10 · M12 · M14 · M16 · M18

102,- €
sin IVA.

Llaves de vaso



V7017, EAN 4047728**064705**

Juego de llaves de vaso destornillador de impacto para perfil interior T

- Superficie: fosfatado
- Para el uso con máquinas

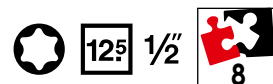

Listado de piezas individuales página 165

XX	■	Modelo	Ancho de llave
8 x	12.5 1/2		T30 · T40 · T45 · T50 · T55 · T60 · T70 · T80

101,-€
sin IVA



V6012, EAN 4047728055826

Carraca reversible con dentado fino

- Modelo curvado
- Con revestimiento de plástico
- Botón de activación
- DIN 3122, ISO 3315
- 72 dientes
- Ángulo de accionamiento de 5°
- Para el accionamiento con la mano

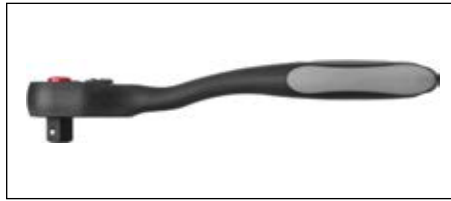

48,35 €
sin IVA.

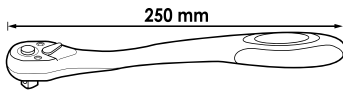

12.5 1/2

V6012-REP, EAN 4047728056533

Juego de reparación

- Juego de reparación para carraca reversible con dentado fino V6012 · V6612



12,35 €
sin IVA.

V4946-S, EAN 4047728055369

Carraca reversible con dentado fino · estándar

- Robusta y de mantenimiento sencillo
- Sistema cerrado
- Fácil de limpiar
- DIN 3122, ISO 3315
- 72 dientes
- Ángulo de accionamiento de 5°
- Para el accionamiento con la mano



Sistema cerrado



Modelo robusto de acero macizo



68,70 €
sin IVA.

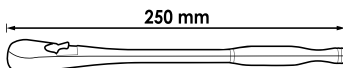

12.5 1/2

V4946-REP, EAN 4047728049498

Juego de reparación

- Juego de reparación para carraca reversible de dentado fino V4946 · V4946-S



30,65 €
sin IVA.

V4884, EAN 4047728048842

Mango articulado con carraca reversible

- Accionamiento cuadrado con bloqueo por bolas
- DIN 3122
- 24 dientes
- 15° Ángulo de accionamiento
- Para el accionamiento con la mano



Mecanismo de trinquete resistente de 24 dientes



180°



83,85 €
sin IVA.

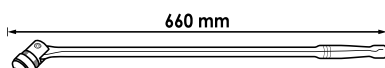

12.5 1/2

V4884-01, EAN 4047728073226

Cabeza de carraca



32,30 €
sin IVA.

Llaves de vaso



V5437, EAN 4047728054379

Carraca reversible con empuñadura giratoria 360°

- Uso en espacios reducidos
- Cuadrado pasante para manejo hacia la derecha/izquierda
- Accionamiento estándar posible también mediante fijación
- Accionamiento solo girando hacia la derecha
- 72 dientes
- Ángulo de accionamiento de 5°
- Para el accionamiento con la mano



12⁵ 1/2" 

Alojar y apretar las uniones roscadas solo en el modo de bloqueo



Mecanismo de accionamiento en la empuñadura

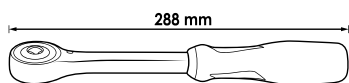

12⁵ 1/2"

70,80 €
sin IVA.

V6612N, EAN 4047728080330

Carraca reversible telescópica con articulación

- Extraíble 350 - 490 mm
- Cabeza giratoria en 180° incluido bloqueo
- Botón de activación
- 90 dientes
- 4° Ángulo de accionamiento
- Para el accionamiento con la mano



5 posiciones bloqueables

12⁵ 1/2" 

NUEVO

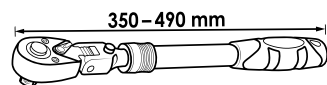

66,60 €
sin IVA.

V6612N-REP, EAN 4047728081733

Juego de reparación

- Juego de reparación para carraca reversible telescópica con articulación V6612N



12,35 €
sin IVA.

Empuñadura deslizante

12⁵ 1/2"



N.º VIGOR	mm	EAN 4047728+	€
V2573N	250	058391	11,40

Corredera

12⁵ 1/2"



N.º VIGOR	mm	EAN 4047728+	€
V2667N	43.7	058728	6,65

Llave de vaso hexagonal



N.º VIGOR	Ancho de llave	L mm	EAN 4047728+	€
V4709N	8 mm	38	058902	4,15
V2465N	10 mm	38	058186	4,15
V2598N	11 mm	38	058629	4,15
V2603N	12 mm	38	058650	4,15
V2599N	13 mm	38	058636	4,15
V2600N	14 mm	38	058643	4,15
V2561N	15 mm	38	058261	4,15
V2562N	16 mm	38	058278	4,15
V2563N	17 mm	38	058285	4,40
V2564N	18 mm	38	058292	4,40

N.º VIGOR	Ancho de llave	L mm	EAN 4047728+	€
V2565N	19 mm	38	058308	4,70
V2566N	20 mm	38	058315	5,05
V2567N	21 mm	38	058322	5,30
V2568N	22 mm	38	058339	5,60
V2569N	23 mm	38	058346	5,95
V2570N	24 mm	38	058353	6,35
V2571N	27 mm	42	058360	8,15
V2572N	30 mm	44	058377	9,35
V2574N	32 mm	44	058384	9,75

Llave de vaso hexagonal doble



N.º VIGOR	Ancho de llave	L mm	EAN 4047728+	€
V7512-8	8 mm	38	074339	4,15
V7512-9	9 mm	38	080446	4,15
V7512-10	10 mm	38	074346	4,15
V7512-11	11 mm	38	074353	4,15
V7512-12	12 mm	38	074360	4,15
V7512-13	13 mm	38	074377	4,15
V7512-14	14 mm	38	074384	4,15
V7512-15	15 mm	38	074391	4,15
V7512-16	16 mm	38	074407	4,15
V7512-17	17 mm	38	074414	4,40
V7512-18	18 mm	38	074421	4,40

N.º VIGOR	Ancho de llave	L mm	EAN 4047728+	€
V7512-19	19 mm	38	074438	4,70
V7512-20	20 mm	38	074445	5,05
V7512-21	21 mm	38	074452	5,30
V7512-22	22 mm	38	074469	5,60
V7512-23	23 mm	38	074476	5,95
V7512-24	24 mm	38	074483	6,35
V7512-27	27 mm	42	074490	8,15
V7512-30	30 mm	44	074506	9,35
V7512-32	32 mm	44	074513	9,75
V7512-36	36 mm	46	080477	15,-

Llave de vaso hexagonal · larga



N.º VIGOR	Ancho de llave	L mm	EAN 4047728+	€
V2579N	10 mm	77	058445	7,40
V2580N	11 mm	77	058452	7,40
V2581N	12 mm	77	058469	6,60
V2584N	13 mm	77	058483	6,60
V2585N	14 mm	77	058490	6,50
V2586N	15 mm	77	058506	6,50
V2587N	16 mm	77	058513	6,85
V2588N	17 mm	77	058520	7,40
V2589N	18 mm	77	058537	7,50
V2590N	19 mm	77	058544	7,80
V2591N	22 mm	77	058551	8,55

Llave de vaso hexagonal doble · larga

NUEVO



N.º VIGOR	Ancho de llave	EAN 4047728+	€
V7512L-10	10 mm	080750	6,60
V7512L-11	11 mm	080767	6,60
V7512L-12	12 mm	080774	6,60
V7512L-13	13 mm	080781	6,60
V7512L-14	14 mm	080798	6,60
V7512L-15	15 mm	080804	6,60
V7512L-16	16 mm	080811	6,60
V7512L-17	17 mm	080828	7,40
V7512L-18	18 mm	080835	7,40
V7512L-19	19 mm	080842	7,40
V7512L-22	22 mm	080859	8,80

Llaves de vaso



Llave de vaso de perfil en T



N.º VIGOR	Ancho de llave	L mm	EAN 4047728+	€
V2730	E10	38	027304	6,85
V2731	E11	38	027311	6,85
V2732	E12	38	027328	6,85
V2733	E14	38	027335	7,25
V2734	E16	38	027342	7,25
V2196	E18	38	021968	7,80
V2197	E20	38	021975	7,80
V2735	E22	38	027359	7,80
V2592N	E24	38	058568	8,55

Llave de vaso T Plus



N.º VIGOR	Ancho de llave	EAN 4047728+	€
V7920-EP18	E18+	078238	8,55
V7920-EP20	E20+	078245	8,55
V7920-EP22	E22+	078252	8,55
V7920-EP24	E24+	078269	8,55

Llave de vaso para bujías



N.º VIGOR	Ancho de llave	L mm	EAN 4047728+	€
V2578N	16 mm	66	058438	6,85
V2582N	21 mm	66	058476	8,15

Llave de vaso multiperfil



N.º VIGOR	Ancho de llave	L mm	EAN 4047728+	€
V1988	10 mm	38.1	019880	5,05
V1989	11 mm	38.1	019897	5,05
V1990	12 mm	38.1	019903	5,05
V1991	13 mm	38.1	019910	5,05
V1992	14 mm	38.1	019927	5,05
V1993	15 mm	38.1	019934	5,05
V1994	16 mm	38.1	019941	6,35
V1995	17 mm	38.1	019958	6,35
V1996	18 mm	38.1	019965	6,35

N.º VIGOR	Ancho de llave	L mm	EAN 4047728+	€
V1997	19 mm	38.1	019972	6,35
V1998	20 mm	38.1	019989	6,50
V1999	21 mm	38.1	019996	7,-
V2000	22 mm	38.1	020008	7,-
V2001	24 mm	40	020015	8,05
V2002	27 mm	42	020022	10,75
V2003	30 mm	45	020039	11,40
V2004	32 mm	45	020046	11,40



Llave de vaso destornillador con hexágono interior



N.º VIGOR	Ancho de llave	L mm	EAN 4047728+	€
V2101	5 mm	55	021012	7,65
V2102	6 mm	55	021029	7,65
V2103	7 mm	55	021036	7,65
V2104	8 mm	55	021043	7,65
V2105	10 mm	55	021050	7,65

N.º VIGOR	Ancho de llave	L mm	EAN 4047728+	€
V2106	12 mm	55	021067	7,65
V2107	14 mm	55	021074	7,65
V2069	17 mm	55	020695	9,45
V2070	19 mm	55	020701	9,45

Llave de vaso destornillador con hexágono interior



N.º VIGOR	Ancho de llave	L mm	EAN 4047728+	€
V2072	5 mm	100	020725	8,55
V2073	6 mm	100	020732	8,55
V2074	7 mm	100	020749	8,55
V2075	8 mm	100	020756	8,55

N.º VIGOR	Ancho de llave	L mm	EAN 4047728+	€
V2076	10 mm	100	020763	8,55
V2077	11 mm	100	020770	8,55
V2078	12 mm	100	020787	8,55
V2079	13 mm	100	020794	9,45

Llave de vaso destornillador con hexágono interior



N.º VIGOR	Ancho de llave	L mm	EAN 4047728+	€
V2080	5 mm	140	020800	9,45
V2081	6 mm	140	020817	9,45
V2082	7 mm	140	020824	9,45
V2083	8 mm	140	020831	9,45
V2084	10 mm	140	020848	9,45
V2085	12 mm	140	020855	9,45
V2086	14 mm	140	020862	10,35

Llave de vaso destornillador con hexágono interior



N.º VIGOR	Ancho de llave	L mm	EAN 4047728+	€
V2087	5 mm	200	020879	10,35
V2088	6 mm	200	020886	10,35
V2089	7 mm	200	020893	10,35
V2090	8 mm	200	020909	10,35
V2091	10 mm	200	020916	10,35
V2092	12 mm	200	020923	10,35

Llave de vaso destornillador con dentado interno (XZN)



N.º VIGOR	Ancho de llave	L mm	EAN 4047728+	€
V2094	M5	55	020947	7,65
V2095	M6	55	020954	7,65
V2096	M8	55	020961	7,65
V2097	M9	55	020978	7,65

N.º VIGOR	Ancho de llave	L mm	EAN 4047728+	€
V2098	M10	55	020985	7,65
V2099	M12	55	020992	8,30
V2065	M14	55	020657	8,55
V2100	M16	55	021005	9,45

Llaves de vaso



Llave de vaso destornillador con dentado interno (XZN)



N.º VIGOR	Ancho de llave	← L → mm	EAN 4047728+	€
V2066	M5	100	020664	8,55
V2068	M6	100	020688	8,55
V2067	M8	100	020671	8,55
V2113	M9	100	021135	8,55
V2059	M10	100	020596	8,55
V2060	M12	100	020602	8,55
V2121	M14	100	021210	9,45

Llave de vaso destornillador con dentado interno (XZN)



N.º VIGOR	Ancho de llave	← L → mm	EAN 4047728+	€
V2122	M5	140	021227	9,45
V2124	M6	140	021241	9,45
V2123	M8	140	021234	9,45
V2126	M9	140	021265	9,45
V2128	M10	140	021289	9,45
V2129	M12	140	021296	9,45
V2132	M14	140	021326	10,35

Llave de vaso destornillador con dentado interno (XZN)



N.º VIGOR	Ancho de llave	← L → mm	EAN 4047728+	€
V2133	M8	200	021333	10,35
V2134	M10	200	021340	10,35
V2135	M12	200	021357	10,35
V2137	M14	200	021371	11,50

Llave de vaso destornillador T



N.º VIGOR	Ancho de llave	← L → mm	EAN 4047728+	€
V2151	T20	55	021517	7,65
V2152	T25	55	021524	7,65
V2153	T27	55	021531	7,65
V2154	T30	55	021548	7,65
V2155	T40	55	021555	7,65

N.º VIGOR	Ancho de llave	← L → mm	EAN 4047728+	€
V2156	T45	55	021562	7,65
V2157	T50	55	021579	7,65
V2158	T55	55	021586	7,65
V2159	T60	55	021593	7,65
V2160	T70	55	021609	8,55

Llave de vaso destornillador T



N.º VIGOR	Ancho de llave	← L → mm	EAN 4047728+	€
V2161	T20	100	021616	8,55
V2162	T25	100	021623	8,55
V2163	T27	100	021630	8,55
V2165	T30	100	021654	8,55
V2167	T40	100	021678	8,55

N.º VIGOR	Ancho de llave	← L → mm	EAN 4047728+	€
V2168	T45	100	021685	8,55
V2169	T50	100	021692	8,55
V2170	T55	100	021708	8,55
V2171	T60	100	021715	8,55
V2172	T70	100	021722	9,45

Llave de vaso destornillador T



N.º VIGOR	Ancho de llave	L mm	EAN 4047728+	€
V2173	T40	140	021739	9,45
V2174	T45	140	021746	9,45
V2175	T50	140	021753	9,45
V2176	T55	140	021760	9,45
V2177	T60	140	021777	9,45
V2178	T70	140	021784	10,35

Llave de vaso destornillador T



N.º VIGOR	Ancho de llave	L mm	EAN 4047728+	€
V2179	T40	200	021791	10,35
V2180	T45	200	021807	10,35
V2181	T50	200	021814	10,35
V2182	T55	200	021821	10,35
V2183	T60	200	021838	10,35
V2184	T70	200	021845	11,50

Llave de vaso destornillador T Plus



N.º VIGOR	Ancho de llave	EAN 4047728+	€
V7055-IP40	T40+	078344	7,55
V7055-IP45	T45+	078351	7,55
V7055-IP50	T50+	078368	7,55
V7055-IP55	T55+	078375	7,55
V7055-IP60	T60+	078382	7,55

Llave de vaso destornillador TR Plus



N.º VIGOR	Ancho de llave	EAN 4047728+	€
V7055-IPR40	T40+H	078467	8,15
V7055-IPR45	T45+H	078474	8,15
V7055-IPR50	T50+H	078481	8,15
V7055-IPR55	T55+H	078498	8,15
V7055-IPR60	T60+H	078504	8,15

Llave de vaso destornillador T



N.º VIGOR	Ancho de llave	L mm	EAN 4047728+	€
V7055-T40H	T40H	55	078511	7,55
V7055-T45H	T45H	55	078528	7,55
V7055-T50H	T50H	55	078535	7,55
V7055-T55H	T55H	55	078542	7,55
V7055-T60H	T60H	55	078559	7,55

Llaves de vaso



Llave de vaso destornillador RIBE



N.º VIGOR	Ancho de llave	L mm	EAN 4047728+	€
V2202	M5	55	022026	7,65
V2203	M6	55	022033	7,65
V2204	M7	55	022040	7,65
V2205	M8	55	022057	7,65
V2206	M9	55	022064	7,65

N.º VIGOR	Ancho de llave	L mm	EAN 4047728+	€
V2207	M10	55	022071	7,65
V2208	M12	55	022088	7,65
V2209	M13	55	022095	8,55
V2210	M14	55	022101	8,55

Llave de vaso destornillador RIBE



N.º VIGOR	Ancho de llave	L mm	EAN 4047728+	€
V2211	M5	100	022118	8,55
V2212	M6	100	022125	8,55
V2213	M7	100	022132	8,55
V2214	M8	100	022149	8,55
V2215	M9	100	022156	8,55

N.º VIGOR	Ancho de llave	L mm	EAN 4047728+	€
V2216	M10	100	022163	8,55
V2217	M12	100	022170	8,55
V2218	M13	100	022187	9,45
V2219	M14	100	022194	9,45

Llave de vaso destornillador RIBE



N.º VIGOR	Ancho de llave	L mm	EAN 4047728+	€
V2220	M8	140	022200	9,45
V2221	M9	140	022217	9,45
V2222	M10	140	022224	9,45
V2223	M10.3	140	022231	9,45
V2224	M12	140	022248	10,35
V2225	M13	140	022255	10,35
V2226	M14	140	022262	10,35

Llave de vaso destornillador RIBE



N.º VIGOR	Ancho de llave	L mm	EAN 4047728+	€
V2227	M8	200	022279	10,35
V2228	M9	200	022286	10,35
V2229	M10	200	022293	10,35
V2230	M10.3	200	022309	10,35
V2231	M12	200	022316	10,35
V2232	M13	200	022323	11,50
V2233	M14	200	022330	11,50

Llave de vaso destornillador con cabeza esférica T



N.º VIGOR	Ancho de llave	L mm	EAN 4047728+	€
V7055-T20	T20	55	075954	9,15
V7055-T25	T25	55	075961	9,15
V7055-T27	T27	55	075978	9,15
V7055-T30	T30	55	075985	9,15

N.º VIGOR	Ancho de llave	L mm	EAN 4047728+	€
V7055-T40	T40	55	075992	9,15
V7055-T45	T45	55	076005	9,15
V7055-T50	T50	55	076012	9,15
V7055-T55	T55	55	076029	9,15

Llave de vaso destornillador con cabeza esférica T



N.º VIGOR	Ancho de llave	L mm	EAN 4047728+	€
V7075-T60	T60	75	076036	9,15
V7075-T70	T70	75	076043	11,10

Llave de vaso destornillador con cabeza esférica T



N.º VIGOR	Ancho de llave	L mm	EAN 4047728+	€	N.º VIGOR	Ancho de llave	L mm	EAN 4047728+	€
V7100-T20	T20	100	076050	9,15	V7100-T45	T45	100	076104	9,15
V7100-T25	T25	100	076067	9,15	V7100-T50	T50	100	076234	9,15
V7100-T27	T27	100	076074	9,15	V7100-T55	T55	100	076241	9,15
V7100-T30	T30	100	076081	9,15	V7100-T60	T60	100	076258	11,10
V7100-T40	T40	100	076098	9,15	V7100-T70	T70	100	076265	10,-

Llave de vaso destornillador con cabeza esférica T



N.º VIGOR	Ancho de llave	L mm	EAN 4047728+	€
V7140-T40	T40	140	076272	10,-
V7140-T45	T45	140	076289	10,-
V7140-T50	T50	140	076296	10,-
V7140-T55	T55	140	076302	10,-
V7140-T60	T60	140	076319	11,10
V7140-T70	T70	140	076326	11,10

Llave de vaso destornillador con cabeza esférica T



N.º VIGOR	Ancho de llave	L mm	EAN 4047728+	€
V7200-T40	T40	200	076333	11,10
V7200-T45	T45	200	076340	11,10
V7200-T50	T50	200	076357	10,80
V7200-T55	T55	200	076364	11,10
V7200-T60	T60	200	076371	11,10
V7200-T70	T70	200	076388	11,10

Llave de vaso destornillador con hexágono interior



N.º VIGOR	Ancho de llave	L mm	EAN 4047728+	€
V7055-H5	5 mm	55	076395	8,15
V7055-H6	6 mm	55	076401	8,15
V7055-H7	7 mm	55	076418	8,15
V7055-H8	8 mm	55	076425	8,15
V7055-H10	10 mm	55	076432	8,15
V7055-H12	12 mm	55	076449	8,15
V7055-H14	14 mm	55	076456	8,15

Llaves de vaso



Llave de vaso destornillador con hexágono interior



N.º VIGOR	Ancho de llave	mm	EAN 4047728+	€
V7075-H17	17 mm	75	076463	10,-
V7075-H19	19 mm	75	076470	11,10

Llave de vaso destornillador con hexágono interior

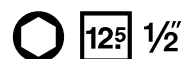

N.º VIGOR	Ancho de llave	mm	EAN 4047728+	€	N.º VIGOR	Ancho de llave	mm	EAN 4047728+	€
V7100-H5	5 mm	100	076487	8,15	V7100-H10	10 mm	100	076548	9,15
V7100-H6	6 mm	100	076517	8,15	V7100-H11	11 mm	100	076555	9,15
V7100-H7	7 mm	100	076524	8,15	V7100-H12	12 mm	100	076562	9,15
V7100-H8	8 mm	100	076531	8,15	V7100-H13	13 mm	100	076579	9,15

Llave de vaso destornillador con hexágono interior

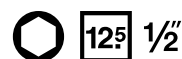

N.º VIGOR	Ancho de llave	mm	EAN 4047728+	€
V7140-H5	5 mm	140	076586	8,15
V7140-H6	6 mm	140	076593	8,15
V7140-H7	7 mm	140	076609	8,15
V7140-H8	8 mm	140	076616	8,15
V7140-H10	10 mm	140	076623	8,15
V7140-H12	12 mm	140	076630	9,15
V7140-H14	14 mm	140	076647	11,10

Llave de vaso destornillador con hexágono interior



N.º VIGOR	Ancho de llave	mm	EAN 4047728+	€
V7200-H5	5 mm	200	076654	11,10
V7200-H6	6 mm	200	076661	11,10
V7200-H7	7 mm	200	076678	11,10
V7200-H8	8 mm	200	076685	11,10
V7200-H10	10 mm	200	076692	9,15
V7200-H12	12 mm	200	076708	11,10

Articulación universal

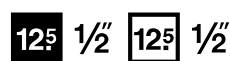

N.º VIGOR	mm	EAN 4047728+	€
V2575N	75	058407	10,25

Extensión



125 1/2" **125** 1/2"

N.º VIGOR	mm	EAN 4047728+	€
V2576N	125	058414	6,55
V2577N	250	058421	10,85
V4398N	750	058896	49,90

Extensión angular

- Para accionar uniones atornilladas en espacios reducidos y para evitar cantos interpuestos
- Cuadrado cónico exterior esférico



125 1/2" **125** 1/2"

N.º VIGOR	mm	EAN 4047728+	€
V4317	50	043175	7,45
V4318	75	043182	7,80
V4319	250	043199	13,90

Adaptador



10 3/8" **125** 1/2"

N.º VIGOR	mm	EAN 4047728+	€
V2109	36	021098	5,35

Adaptador



20 3/4" **125** 1/2"

N.º VIGOR	mm	EAN 4047728+	€
V2110	46	021104	7,45

Adaptador de puntas de destornillador



8 5/16" **125** 1/2"

N.º VIGOR	mm	EAN 4047728+	€
V2647N	37	058711	3,75

Llave de vaso de impacto · corta

- Superficie: fosfatado
- Para el uso con máquinas

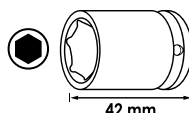
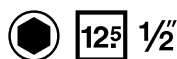

N.º VIGOR	Ancho de llave	EAN 4047728+	€
V5550S-10	10 mm	056175	5,45
V5550S-11	11 mm	056182	5,45
V5550S-12	12 mm	056199	5,45
V5550S-13	13 mm	056205	5,45
V5550S-14	14 mm	056212	5,45
V5550S-15	15 mm	056229	5,45
V5550S-16	16 mm	056236	5,45
V5550S-17	17 mm	056243	5,45
V5550S-18	18 mm	056250	5,60
V5550S-19	19 mm	056267	5,60
V5550S-21	21 mm	056274	6,20
V5550S-22	22 mm	056281	6,20
V5550S-24	24 mm	056298	6,60

Llave de vaso de impacto · larga

- Superficie: fosfatado
- Para el uso con máquinas

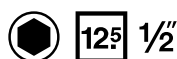

N.º VIGOR	Ancho de llave	EAN 4047728+	€
V5550L-10	10 mm	056045	8,05
V5550L-11	11 mm	056052	8,05
V5550L-12	12 mm	056069	8,05
V5550L-13	13 mm	056076	8,05
V5550L-14	14 mm	056083	8,05
V5550L-15	15 mm	056090	8,05
V5550L-16	16 mm	056106	8,45
V5550L-17	17 mm	056113	8,45
V5550L-18	18 mm	056120	8,45
V5550L-19	19 mm	056137	8,45
V5550L-21	21 mm	056144	9,05
V5550L-22	22 mm	056151	9,45
V5550L-24	24 mm	056168	10,75

Inserto de desenroscado para ranuras en espiral

- Accionamiento de tuercas con cabezas redondeadas (perfil especial)
- Para el accionamiento con la mano

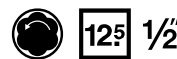

N.º VIGOR	Ancho de llave	L mm	EAN 4047728+	€	N.º VIGOR	Ancho de llave	L mm	EAN 4047728+	€
V2404N-6	6 mm	50	082327	18,65	V2404N-16	16 mm	50	082426	18,65
V2404N-7	7 mm	50	082334	18,65	V2404N-17	17 mm	50	082433	18,65
V2404N-8	8 mm	50	082341	18,65	V2404N-19	19 mm	50	082440	18,65
V2404N-9	9 mm	50	082358	18,65	V2404N-21	21 mm	50	082457	20,70
V2404N-10	10 mm	50	082365	18,65	V2404N-22	22 mm	50	082464	22,-
V2404N-11	11 mm	50	082372	18,65	V2404N-24	24 mm	50	082471	23,40
V2404N-12	12 mm	50	082389	18,65	V2404N-27	27 mm	50	082488	27,55
V2404N-13	13 mm	50	082396	18,65	V2404N-30	30 mm	50	082495	31,70
V2404N-14	14 mm	50	082402	18,65	V2404N-32	32 mm	50	082501	34,90
V2404N-15	15 mm	50	082419	18,65					

Llave de vaso destornillador de impacto

- Superficie: fosfatado
- Para el uso con máquinas



N.º VIGOR	Ancho de llave	L mm	EAN 4047728+	€
V7017-T30	T30	78	066389	12,55
V7017-T40	T40	78	066396	12,55
V7017-T45	T45	78	066402	12,55
V7017-T50	T50	78	066419	12,55
V7017-T55	T55	78	066426	12,55
V7017-T60	T60	78	066242	12,55
V7017-T70	T70	78	066259	12,55
V7017-T80	T80	78	066266	13,70

Llave de vaso destornillador de impacto

- Superficie: fosfatado
- Para el uso con máquinas



N.º VIGOR	Ancho de llave	L mm	EAN 4047728+	€
V7018-M5	M5	78	066273	13,20
V7018-M6	M6	78	066280	13,20
V7018-M8	M8	78	066297	13,20
V7018-M10	M10	78	066303	13,20
V7018-M12	M12	78	066518	13,20
V7018-M14	M14	78	066525	13,20
V7018-M16	M16	78	066532	13,20
V7018-M18	M18	78	066549	14,75

Llave de vaso destornillador de impacto

- Superficie: fosfatado
- Para el uso con máquinas



N.º VIGOR	Ancho de llave	L mm	EAN 4047728+	€
V7019-H5	5 mm	78	066556	12,55
V7019-H6	6 mm	78	066563	12,55
V7019-H8	8 mm	78	066570	12,55
V7019-H10	10 mm	78	066587	12,55
V7019-H12	12 mm	78	066594	12,55
V7019-H14	14 mm	78	066600	12,55
V7019-H17	17 mm	78	066617	12,55
V7019-H19	19 mm	78	066624	12,55

Llave de vaso de impacto (hexagonal doble) · corta

- Llave de vaso de paredes ultradelgadas para uniones roscadas de árboles articulados en el cubo de rueda
- Orificio para pasador de seguridad o muelle de seguridad y ranura para anillo de goma
- Adaptada al espacio del cubo de rueda
- P. ej., para:
 - VW Touareg año de fabr. 2003 →
 - AUDI A4 año de fabr. 2001 → · A6 año de fabr. 2005 → · A8 año de fabr. 2003 → · Q7 año de fabr. 2007 →
 - Otros modelos
- Para el uso con máquinas

● 32 mm

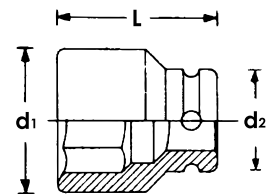

N.º VIGOR	d1 mm	d2 mm	Ancho de llave	L mm	EAN 4047728+	€
V4477	44.4	30	32 mm	50	044776	17,20

Llave de vaso de impacto (hexagonal doble) · corta

- Llave de vaso de paredes ultradelgadas para uniones roscadas de árboles articulados en el cubo de rueda
- Orificio para pasador de seguridad o muelle de seguridad y ranura para anillo de goma
- Adaptada al espacio del cubo de rueda
- P. ej. para: OPEL Corsa D año de fabr. 2006 →, Adam año de fabr. 2012 →, Mokka año de fabr. 2012 → · CHEVROLET/GMC Trax año de fabr. 2013 →
- Otros modelos
- También adecuado para vehículos BMW · SEAT y VW
- Para el uso con máquinas

● 36 mm

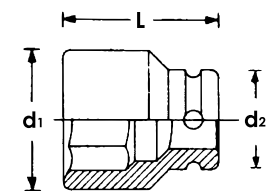

N.º VIGOR	d1 mm	d2 mm	Ancho de llave	L mm	EAN 4047728+	€
V4478	46.9	30	36 mm	50	044783	19,25

Llaves de vaso



V2318N, EAN 4047728**059299**

Juego de llaves de vaso

- 24 dientes
- 15° Ángulo de accionamiento
- Para el accionamiento con la mano

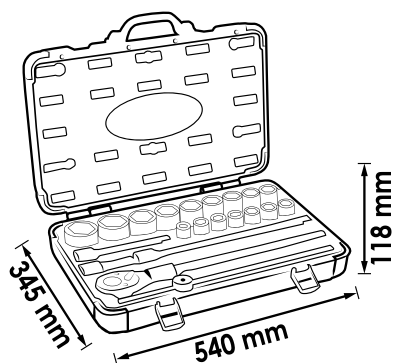
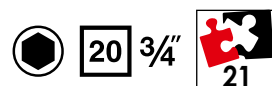

			Modelo	Ancho de llave
16 x	20 3/4			19 · 21 · 22 · 23 · 24 · 26 · 27 · 28 · 30 · 32 · 34 · 36 · 38 · 41 · 46 · 50 mm
1 x	-	20 3/4		500 mm
1 x	20 3/4	20 3/4		100 mm
1 x	20 3/4	20 3/4		200 mm
1 x	20 3/4	20 3/4		400 mm
1 x	-	20 3/4		450 mm

336,50 €
sin IVA.

Carraca reversible

- 24 dientes
- 15° Ángulo de accionamiento
- Para el accionamiento con la mano

20 3/4



N.º VIGOR	mm	EAN 4047728+	€
V2319N	500	059282	107,-

Empuñadura deslizante

- Para el accionamiento con la mano

20 3/4



N.º VIGOR	mm	EAN 4047728+	€
V2322N	450	057158	37,85

Adaptador

12 1/2 20 3/4



N.º VIGOR	mm	EAN 4047728+	€
V2111	50	021111	14,45

Extensión

20 3/4" 20 3/4"



N.º VIGOR	L mm	EAN 4047728+	€
V2320N	100	057561	19,50
V2321N	200	057578	23,80
V2317N	400	057554	31,45

Llave de vaso

20 3/4"



N.º VIGOR	Ancho de llave mm	L mm	EAN 4047728+	€
V2323N	19 mm	50	057165	12,25
V2324N	21 mm	50	057172	12,25
V2325N	22 mm	50	057189	12,25
V2326N	23 mm	50	057196	12,25
V2327N	24 mm	50	057202	12,25
V2328N	26 mm	50	057615	12,25
V2329N	27 mm	52	057622	14,40
V2256N	28 mm	52	057059	16,-
V2924N	30 mm	54	057639	23,90
V2331N	32 mm	56	057646	17,65
V2332N	34 mm	58	057653	21,-
V2333N	36 mm	58	057677	22,95
V2334N	38 mm	60	057684	22,95
V2337N	41 mm	64	057721	24,75
V2336N	46 mm	68	057707	26,05
V2335N	50 mm	68	057691	27,85

V5024, EAN 4047728050241

Juego de llaves de vaso de impacto

20 3/4" 4

- Llaves de vaso de paredes ultradelgadas para las uniones roscadas del árbol de accionamiento en el cubo de rueda
- Adaptada al espacio del cubo de rueda
- Entre otros para:
 - Ancho de llave 24: VW Touran, año de fabr. 2006 →
 - Ancho de llave 30: VW Passat C, Golf 4, Polo, New Beetle · AUDI TT · ŠKODA Octavia, Superb, Fabia
 - Ancho de llave 32: VW Touareg, año de fabr. 2003 →
 - Ancho de llave 36: BMW Serie 3 · Serie 5 · Serie 7 · SEAT Ibiza · VW Polo, Golf Plus · OPEL Corsa D · Adam · Mokka · CHEVROLET Trax, año de fabr. → 2013 · FIAT 500 · Grande Punto · Punto Evo, año de fabr. → 2005 · FORD Ka · MERCEDES-BENZ Clase S · JAGUAR XJ40 · XJ181
- Para el uso con máquinas



N.º VIGOR	d1 mm	d2 mm	Ancho de llave mm	L mm	EAN 4047728+	€
V5025	44.3	35	24 mm	44	050258	25,80
V5026	44.3	42	30 mm	50	050265	26,75
V5182	44.3	44.3	32 mm	50	051828	28,-
V5183	44.3	46.9	36 mm	50	051835	30,30

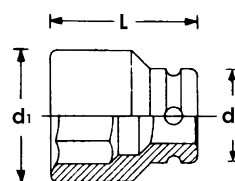

119,- € sin IVA.

Llaves de vaso



V7212, EAN 4047728**072120**

Juego de llave de vaso destornillador de impacto

- Uniones roscadas convencionales en vehículos VAG, p. ej., portafrenos, árboles de accionamiento centrales, amortiguadores o unidades de cojinete de rueda roscadas
- Superficie: pavonada, engrasada
- Para el uso con máquinas

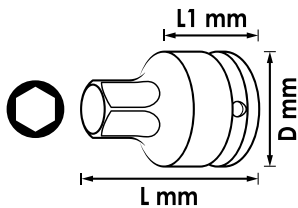
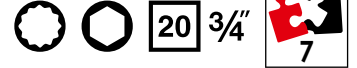

N.º VIGOR	d2 mm	Ancho de llave	L1 mm	L mm	EAN 4047728+	€
V7212-H14	44	14 mm	30	60	072168	32,40
V7212-H17	44	17 mm	30	60	072175	32,40
V7212-H19	44	19 mm	30	60	072182	32,40
V7212-H21	44	21 mm	30	60	072199	32,40
V7212-M14	44	M14	30	60	072137	32,40
V7212-M16	44	M16	30	60	072144	32,40
V7212-M18	44	M18	30	60	072151	32,40

115,50 €
sin IVA.

V5505, EAN 4047728**055055**

Juego de articulaciones de impacto

- Trabajo en lugares de difícil acceso y para evitar los cantos interpuestos
- Orificio para pasador de seguridad o muelle de seguridad y ranura para anillo de goma
- Para el uso con máquinas

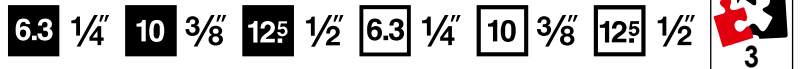

N.º VIGOR	EAN 4047728+	€
V5505-1/4	055062	11,55
V5505-3/8	055079	14,05
V5505-1/2	055086	16,80

43,20 €
sin IVA.



V1293, EAN 4047728012935

Juego de adaptadores

• Para el accionamiento con la mano

6.3 1/4 10 3/8 12.5 1/2 20 3/4 
6.3 1/4 10 3/8 12.5 1/2 20 3/4



Listado de piezas individuales
a partir de la página 131



XX	■	Modelo	Ancho de llave
1 x	6.3 1/4	10 3/8	26 mm
1 x	10 3/8	6.3 1/4	27 mm
1 x	10 3/8	12.5 1/2	36 mm
1 x	12.5 1/2	10 3/8	36 mm
1 x	12.5 1/2	20 3/4	46 mm
1 x	20 3/4	12.5 1/2	50 mm

39,60 €
sin IVA.

V2687, EAN 4047728026871

Juego de llaves de vaso T

• Para el accionamiento con la mano

 6.3 1/4 10 3/8 12.5 1/2 



Listado de piezas individuales
a partir de la página 127

XX	■	Modelo	Ancho de llave
7 x	6.3 1/4		E4 · E5 · E6 · E7 · E8 · E10 · E11
12 x	10 3/8		E4 · E5 · E6 · E7 · E8 · E10 · E11 · E12 · E14 · E16 · E18 · E20
9 x	12.5 1/2		E10 · E11 · E12 · E14 · E16 · E18 · E20 · E22 · E24

82,90 €
sin IVA.

Llaves de vaso



V1781, EAN 4047728017817

Juego de llaves de vaso T

• Para el accionamiento con la mano

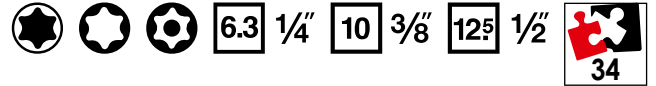

Listado de piezas individuales
a partir de la página 127

XX	■	●	Modelo	Ancho de llave
5 x	6.3 1/4	●	E4 · E5 · E6 · E7 · E8	
1 x	6.3 1/4	●	T27	
5 x	6.3 1/4	●	T9H · T10H · T15H · T25H · T30H	
4 x	10 3/8	●	E10 · E12 · E14 · E16	
4 x	10 3/8	●	T40 · T45 · T47 · T50	
2 x	10 3/8	●	T45H · T50H	
2 x	12.5 1/2	●	E18 · E20	
2 x	12.5 1/2	●	T55 · T60	
1 x	12.5 1/2	●	T55H	

74,40 €
sin IVA.



V1706N, EAN 4047728**056465**

Juego de llaves de vaso

• Para el accionamiento con la mano

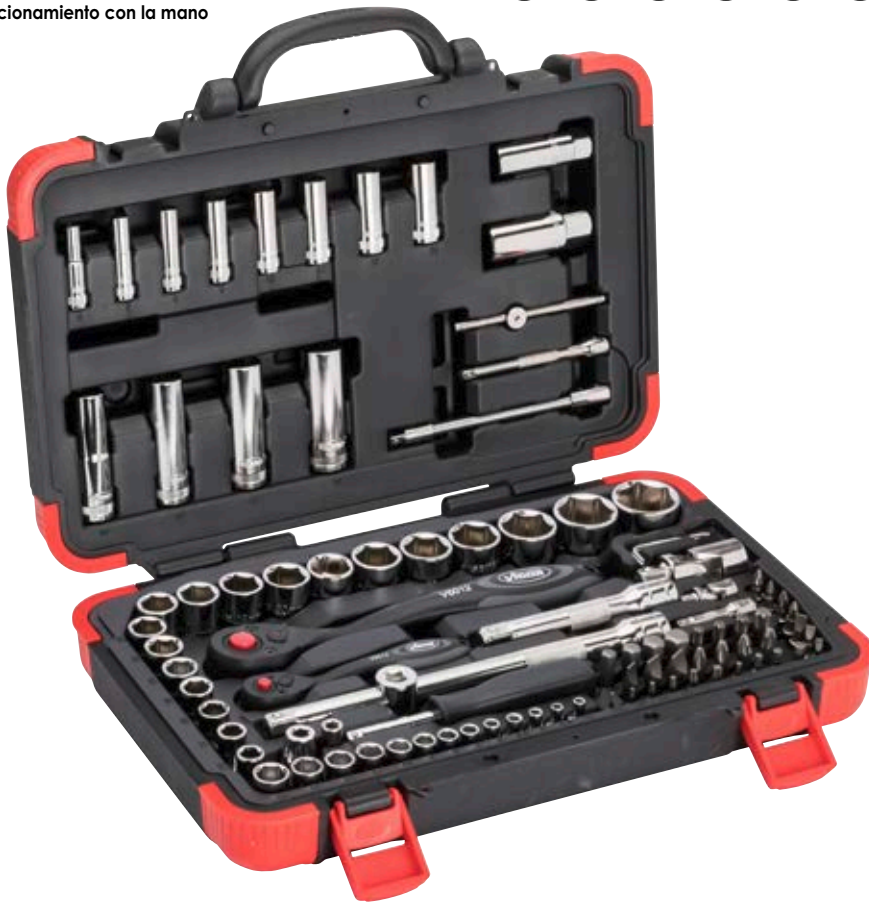

179,-€
sin IVA.

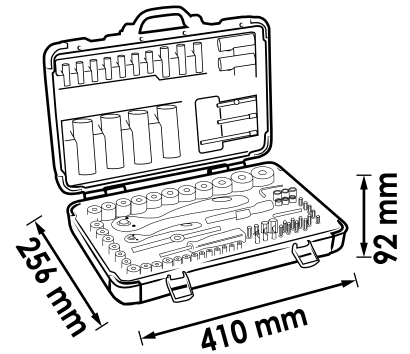

Listado de piezas individuales a partir de la página 124

XX	■		Modelo	Ancho de llave
4 x	8 5/16	+	T40 · T45 · T50 · T55	
4 x	8 5/16	○	8 · 10 · 12 · 14 mm	
2 x	8 5/16	+	PH3 · PH4	
2 x	8 5/16	+	PZ3 · PZ4	
3 x	8 5/16	—	1.6x8 · 2x12 · 1.6x10 mm	
1 x	-	○	L	2 mm
1 x	6.3 1/4	6.3 1/4	S	25 mm
1 x	12.5 1/2	8 5/16	S	37 mm
1 x	-	6.3 1/4	S	150 mm
1 x	6.3 1/4	6.3 1/4	S	110 mm
1 x	-	12.5 1/2	S	43.7 mm
4 x	6.3 1/4	○	3 · 4 · 5 · 6 mm	
3 x	6.3 1/4	—	0.8x4 · 1x5.5 · 1.2x7 mm	
2 x	6.3 1/4	+	PH1 · PH2	
2 x	6.3 1/4	+	PZ1 · PZ2	

XX	■		Modelo	Ancho de llave
5 x	6.3 1/4	+	T10 · T15 · T20 · T25 · T30	
18 x	12.5 1/2	○	10 · 11 · 12 · 13 · 14 · 15 · 16 · 17 · 18 · 19 · 20 · 21 · 22 · 23 · 24 · 27 · 30 · 32 mm	
4 x	12.5 1/2	○	14 · 15 · 17 · 19 mm	
13 x	6.3 1/4	○	4 · 4.5 · 5 · 5.5 · 6 · 7 · 8 · 9 · 10 · 11 · 12 · 13 · 14 mm	
8 x	6.3 1/4	○	6 · 7 · 8 · 9 · 10 · 11 · 12 · 13 mm	
1 x	-	6.3 1/4	S	150 mm
1 x	-	12.5 1/2	S	250 mm
1 x	6.3 1/4	6.3 1/4	S	40 mm
1 x	12.5 1/2	12.5 1/2	S	75 mm
1 x	6.3 1/4	6.3 1/4	S	50 mm
1 x	6.3 1/4	6.3 1/4	S	100 mm
1 x	6.3 1/4	6.3 1/4	S	145 mm
1 x	12.5 1/2	12.5 1/2	S	125 mm
1 x	12.5 1/2	12.5 1/2	S	250 mm
2 x	12.5 1/2	○	16 · 21 mm	

Llaves de vaso



V2461N, EAN 4047728056472

Juego de llaves de vaso

• Para el accionamiento con la mano

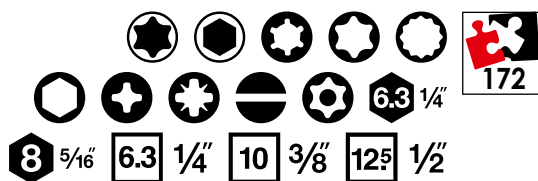

192,-€
sin IVA.

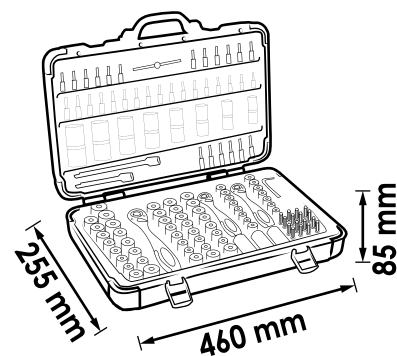

Listado de piezas individuales a partir de la página 124

XX	■		Modelo	Ancho de llave
5 x	6.3 1/4	⊛	R5 · R6 · R7 · R8 · R9	
3 x	6.3 1/4	⊛	T5 · T6 · T7	
3 x	6.3 1/4	○	M5 · M6 · M8	
9 x	6.3 1/4	⊛	T7H · T10H · T15H · T20H · T25H · T27H · T30H · T40H · T45H	
6 x	8 5/16	⊛	T40 · T45 · T50 · T55 · T60 · T70	
5 x	8 5/16	○	7 · 8 · 10 · 12 · 14 mm	
2 x	8 5/16	⊛	PH3 · PH4	
2 x	8 5/16	⊛	PZ3 · PZ4	
3 x	8 5/16	⊖	1.6x8 · 1.6x10 · 2x12 mm	
6 x	8 5/16	⊛	T40H · T45H · T50H · T55H · T60H · T70H	
2 x	-	○	1.3 · 2 mm	
1 x	6.3 1/4	6.3 1/4	25 mm	
1 x	10 3/8	8 5/16	28 mm	
1 x	12.5 1/2	8 5/16	37 mm	
1 x	-	6.3 1/4	150 mm	
1 x	6.3 1/4	6.3 1/4	110 mm	
1 x	-	12.5 1/2	43.7 mm	
4 x	6.3 1/4	○	3 · 4 · 5 · 6 mm	
4 x	6.3 1/4	⊖	0.8x4 · 1x5.5 · 1.2x6.5 · 1.2x7 mm	
3 x	6.3 1/4	⊛	PH0 · PH1 · PH2	
3 x	6.3 1/4	⊛	PZ0 · PZ1 · PZ2	
8 x	6.3 1/4	⊛	T8 · T9 · T10 · T15 · T20 · T25 · T27 · T30	
7 x	6.3 1/4	⊛	T8H · T9H · T10H · T15H · T25H · T27H · T30H	

XX	■		Modelo	Ancho de llave
6 x	10 3/8	⊛	E10 · E11 · E12 · E14 · E16 · E18	
6 x	10 3/8	○	10 · 11 · 12 · 13 · 14 · 15 mm	
10 x	10 3/8	○	10 · 11 · 12 · 13 · 14 · 15 · 16 · 17 · 18 · 19 mm	
17 x	12.5 1/2	○	10 · 11 · 12 · 13 · 14 · 15 · 16 · 17 · 18 · 19 · 20 · 21 · 22 · 24 · 27 · 30 · 32 mm	
5 x	12.5 1/2	○	16 · 17 · 18 · 19 · 22 mm	
2 x	12.5 1/2	⊛	E20 · E22	
13 x	6.3 1/4	○	4 · 4.5 · 5 · 5.5 · 6 · 7 · 8 · 9 · 10 · 11 · 12 · 13 · 14 mm	
7 x	6.3 1/4	○	4 · 5 · 6 · 7 · 8 · 9 · 10 mm	
5 x	6.3 1/4	⊛	E4 · E5 · E6 · E7 · E8	
1 x	-	6.3 1/4	150 mm	
1 x	-	10 3/8	198 mm	
1 x	-	12.5 1/2	250 mm	
1 x	6.3 1/4	6.3 1/4	40 mm	
1 x	10 3/8	10 3/8	50 mm	
1 x	12.5 1/2	12.5 1/2	75 mm	
1 x	6.3 1/4	6.3 1/4	50 mm	
1 x	6.3 1/4	6.3 1/4	100 mm	
1 x	10 3/8	10 3/8	125 mm	
1 x	12.5 1/2	12.5 1/2	125 mm	
1 x	12.5 1/2	12.5 1/2	250 mm	
1 x	10 3/8	○	18 mm	
2 x	12.5 1/2	○	16 · 21 mm	

V3277N, EAN 4047728**056489**

Juego de llaves de vaso

• Para el accionamiento con la mano



306,- €
sin IVA.

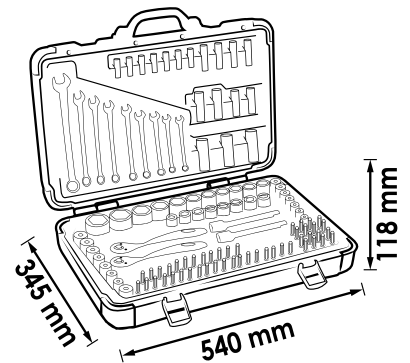

Listado de piezas individuales a partir de la página 124

XX	■		Modelo	Ancho de llave
3 x	6.3 1/4	+	PH1 · PH2 · PH3	
3 x	6.3 1/4	+	PZ1 · PZ2 · PZ3	
3 x	6.3 1/4	●	1x5.5 · 1x6 · 1.6x8 mm	
5 x	6.3 1/4	○	3 · 4 · 5 · 6 · 7 mm	
6 x	6.3 1/4	+	T15H · T20H · T25H · T27H · T30H · T40H	
10 x	6.3 1/4	+	T10 · T15 · T20 · T25 · T27 · T30 · T40 · T45 · T8 · T9	
4 x	8 5/16	○	7 · 8 · 10 · 12 mm	
3 x	8 5/16	●	1.6x8 · 1.6x10 · 2x12 mm	
3 x	8 5/16	+	PH2 · PH3 · PH4	
3 x	8 5/16	+	PZ2 · PZ3 · PZ4	
5 x	8 5/16	+	T40 · T45 · T50 · T55 · T60	
5 x	8 5/16	+	T40H · T45H · T50H · T55H · T60H	
4 x	8 5/16	+	R10 · R11 · R12 · R13	
2 x	8 5/16	○	M10 · M12	
1 x	-	6.3 1/4	200 mm	
2 x	-	○	1.3 · 2 mm	
12 x	-	●	8 · 9 · 10 · 11 · 12 · 13 · 14 · 15 · 17 · 19 · 22 · 24 mm	
1 x	10 3/8	8 5/16	28 mm	
1 x	12.5 1/2	8 5/16	37 mm	
1 x	6.3 1/4	6.3 1/4	25 mm	
1 x	-	6.3 1/4	150 mm	
10 x	10 3/8	●	11 · 10 · 12 · 13 · 14 · 15 · 16 · 17 · 18 · 19 mm	

XX	■		Modelo	Ancho de llave
6 x	10 3/8	+	E18 · E16 · E14 · E12 · E11 · E10	
6 x	10 3/8	●	10 · 11 · 12 · 13 · 14 · 15 mm	
14 x	12.5 1/2	●	13 · 14 · 15 · 16 · 17 · 18 · 19 · 20 · 21 · 22 · 24 · 27 · 30 · 32 mm	
3 x	12.5 1/2	+	E24 · E22 · E20	
5 x	12.5 1/2	●	16 · 17 · 18 · 19 · 22 mm	
13 x	6.3 1/4	●	4 · 4.5 · 5 · 5.5 · 6 · 7 · 8 · 9 · 10 · 11 · 12 · 13 · 14 mm	
5 x	6.3 1/4	+	E8 · E7 · E6 · E5 · E4	
7 x	6.3 1/4	●	4 · 5 · 6 · 7 · 8 · 9 · 10 mm	
1 x	-	6.3 1/4	150 mm	
1 x	-	10 3/8	198 mm	
1 x	-	12.5 1/2	250 mm	
1 x	12.5 1/2	12.5 1/2	75 mm	
1 x	10 3/8	10 3/8	50 mm	
1 x	6.3 1/4	6.3 1/4	40 mm	
1 x	12.5 1/2	12.5 1/2	125 mm	
1 x	10 3/8	10 3/8	125 mm	
1 x	6.3 1/4	6.3 1/4	100 mm	
1 x	6.3 1/4	6.3 1/4	50 mm	
1 x	12.5 1/2	12.5 1/2	250 mm	
2 x	12.5 1/2	●	21 · 16 mm	
1 x	10 3/8	●	18 mm	

Llaves de vaso



V5461, EAN 4047728080323

Juego de llaves de vaso

• Para el accionamiento con la mano



NUEVO

120,- €
sin IVA.

Modelo hexagonal doble



Listado de piezas individuales a partir de la página 126

XX	■	●	Modelo	Ancho de llave
13 x	6.3 1/4	●		4 · 4.5 · 5 · 5.5 · 6 · 7 · 8 · 9 · 10 · 11 · 12 · 13 · 14 mm
11 x	10 3/8	●		9 · 10 · 11 · 12 · 13 · 14 · 15 · 16 · 17 · 18 · 19 mm
20 x	125 1/2	●		9 · 10 · 11 · 12 · 13 · 14 · 15 · 16 · 17 · 18 · 19 · 20 · 21 · 22 · 23 · 24 · 27 · 30 · 32 · 36 mm
11 x	6.3 1/4	●		4 · 5 · 5.5 · 6 · 7 · 8 · 9 · 10 · 11 · 12 · 13 mm
11 x	10 3/8	●		9 · 10 · 11 · 12 · 13 · 14 · 15 · 16 · 17 · 18 · 19 mm
11 x	125 1/2	●		10 · 11 · 12 · 13 · 14 · 15 · 16 · 17 · 18 · 19 · 22 mm
5 x	6.3 1/4	●	E4 · E5 · E6 · E7 · E8	
6 x	10 3/8	●	E10 · E11 · E12 · E14 · E16 · E18	
3 x	125 1/2	●	E20 · E22 · E24	
4 x	6.3 1/4	○		3 · 4 · 5 · 6 mm
4 x	6.3 1/4	◐		0.8x4 · 1x5.5 · 1.2x6.5 · 1.2x7 mm
3 x	6.3 1/4	+	PH0 · PH1 · PH2	
3 x	6.3 1/4	+	PZ0 · PZ1 · PZ2	

XX	■	●	Modelo	Ancho de llave
8 x	6.3 1/4	●	T8 · T9 · T10 · T15 · T20 · T25 · T27 · T30	
8 x	6.3 1/4	●	T8H · T9H · T10H · T15H · T20H · T25H · T27H · T30H	
1 x	6.3 1/4	6.3 1/4		40 mm
1 x	10 3/8	10 3/8		50 mm
1 x	125 1/2	125 1/2		75 mm
1 x	-	6.3 1/4		150 mm
1 x	6.3 1/4	6.3 1/4		110 mm
1 x	-	125 1/2		43.7 mm
1 x	6.3 1/4	6.3 1/4		50 mm
1 x	6.3 1/4	6.3 1/4		100 mm
1 x	10 3/8	10 3/8		125 mm
1 x	125 1/2	125 1/2		125 mm
1 x	125 1/2	125 1/2		250 mm

V4425N, EAN 4047728058919

Maletín de herramientas universal



323,-€
sin IVA.



Listado de piezas individuales a partir de la página 124

XX	■	●	Modelo	Ancho de llave
12 x	-	●●		8 · 9 · 10 · 11 · 12 · 13 · 14 · 15 · 16 · 17 · 18 · 19 mm
4 x	-	●		0.6x3 · 0.8x4 · 1x5.5 · 1.2x6.5 mm
3 x	-	+		PH0 · PH1 · PH2
1 x	-	-		90 mm
1 x	-	-		160 mm
1 x	-	-		200 mm
1 x	-	-		300 g
1 x	6.3 1/4	6.3 1/4		100 mm
1 x	6.3 1/4	6.3 1/4		40 mm
11 x	6.3 1/4	●		4 · 5 · 5.5 · 6 · 7 · 8 · 9 · 10 · 11 · 12 · 13 mm
1 x	125 1/2	125 1/2		125 mm

XX	■	●	Modelo	Ancho de llave
1 x	125 1/2	125 1/2		75 mm
16 x	125 1/2	●		10 · 11 · 12 · 13 · 14 · 15 · 16 · 17 · 19 · 20 · 21 · 22 · 24 · 27 · 30 · 32 mm
4 x	6.3 1/4	○		3 · 4 · 5 · 6 mm
3 x	6.3 1/4	●		0.8x4 · 1x5.5 · 1.2x6.5 mm
3 x	6.3 1/4	+		PH1 · PH2 · PH3
3 x	6.3 1/4	+		PZ1 · PZ2 · PZ3
6 x	6.3 1/4	●		T10 · T15 · T20 · T25 · T30 · T40
1 x	-	6.3 1/4		150 mm
1 x	-	125 1/2		250 mm
9 x	-	○		1.5 · 2 · 2.5 · 3 · 4 · 5 · 6 · 8 · 10
9 x	-	●		T10 · T15 · T20 · T25 · T27 · T30 · T40 · T45 · T50

Maletines de herramientas universales



V2542, EAN 4047728**025423**

Maletín de herramientas · universal

• Maletín de herramientas incluido surtido



N.º VIGOR	Denominación	LaxAnxAl mm	EAN 4047728+	€
V2400	Maleta · vacía	510x410x140	024006	70,25
V2464	Cubeta de espuma suave · vacía		024648	37,75

478,50 €
sin IVA.

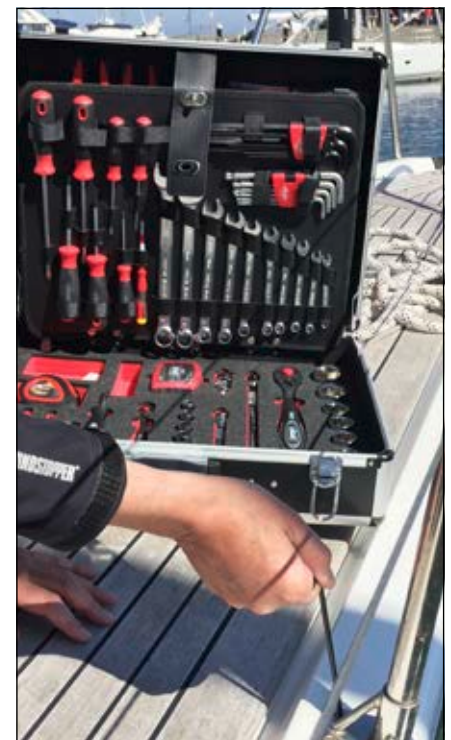

Llave de dos bocas

- Sujeción segura incluso con las manos impregnadas de aceite gracias a la superficie antideslizante
- Superficie: cromada mate
- DIN 3110

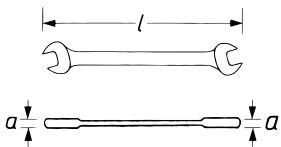

N.º VIGOR	a mm	Ancho de llave	l mm	EAN 4047728+	€
V1461N-6X7	3.4	6x7 mm	126	064903	2,45
V1461N-8X9	3.6	8x9 mm	142	064187	2,45
V1461N-10X11	4.5	10x11 mm	157	064200	2,95
V1461N-12X13	5.1	12x13 mm	170	064231	3,25
V1461N-14X15	5.4	14x15 mm	187	064262	3,50
V1461N-16X17	6	16x17 mm	202	064286	3,85
V1461N-18X19	7.3	18x19 mm	220	064309	4,75
V1461N-20X22	7.3	20x22 mm	232	064026	5,90
V1461N-21X23	7.5	21x23 mm	246	064033	6,45
V1461N-24X27	8.4	24x27 mm	265	064064	8,20
V1461N-25X28	8.5	25x28 mm	275	064071	10,-
V1461N-30X32	9.2	30x32 mm	298	064095	11,80

V1461N, EAN 4047728064934

Juego de llaves de dos bocas

- Sujeción segura incluso con las manos impregnadas de aceite gracias a la superficie antideslizante
- Superficie: cromada mate
- DIN 3110



75,60 €
sin IVA.

XX	Modelo	Ancho de llave
12 x		6x7 · 8x9 · 10x11 · 12x13 · 14x15 · 16x17 · 18x19 · 20x22 · 21x23 · 24x27 · 25x28 · 30x32 mm

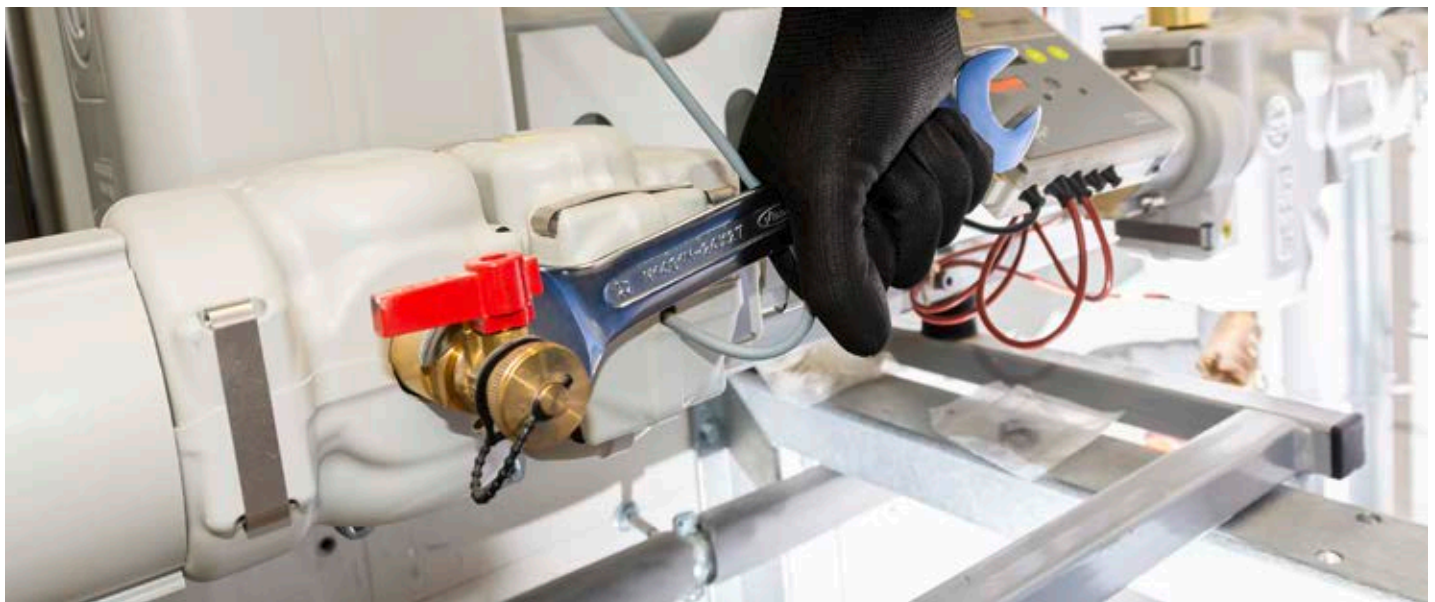

Llave combinada

- Modelo largo
- Llave de estrella acodada 15°
- Sujeción segura incluso con las manos impregnadas de aceite gracias a la superficie antideslizante
- Superficie: cromada mate
- DIN 3113 forma A, ISO 7738

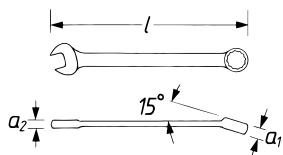

N.º VIGOR	a1 mm	a2 mm	Ancho de llave	l mm	EAN 4047728+	€
V4473N-6	4.8	3.4	6 mm	100	064439	2,40
V4473N-7	5.4	3.5	7 mm	110	064446	2,50
V4473N-8	5.5	3.8	8 mm	115	064453	2,60
V4473N-9	6	4	9 mm	125	064460	2,70
V4473N-10	6.3	4.5	10 mm	135	064477	2,80
V4473N-11	6.8	4.9	11 mm	145	064484	2,90
V4473N-12	7.2	5	12 mm	155	064491	3,20
V4473N-13	8.3	5.6	13 mm	165	064507	3,40
V4473N-14	8.5	5.7	14 mm	171	064514	3,80
V4473N-15	9.2	6.1	15 mm	185	064323	4,10
V4473N-16	9.3	6.5	16 mm	195	064569	4,85
V4473N-17	9.6	6.8	17 mm	210	064576	4,95
V4473N-18	10.1	7.2	18 mm	220	064583	5,45
V4473N-19	10.2	7.3	19 mm	230	064590	5,85
V4473N-20	10.8	7.4	20 mm	240	064606	5,95
V4473N-21	11.1	7.6	21 mm	245	064613	6,35
V4473N-22	11.7	7.9	22 mm	248	064408	7,15
V4473N-24	12.8	8.4	24 mm	270	064712	9,15
V4473N-27	13.9	9.1	27 mm	300	064736	12,10
V4473N-30	15.2	9.9	30 mm	330	064743	13,60
V4473N-32	15.9	10.2	32 mm	350	064750	16,05
V4473N-36	19.3	11.6	36 mm	400	064767	19,80

V4472N, EAN 4047728064958

Juego de llaves combinadas

- Modelo largo
- Llave de estrella acodada 15°
- Sujeción segura incluso con las manos impregnadas de aceite gracias a la superficie antideslizante
- Superficie: cromada mate
- DIN 3113 forma A, ISO 7738



54,45 €
sin IVA.

XX	Modelo	Ancho de llave
15 x		6 · 7 · 8 · 9 · 10 · 11 · 12 · 13 · 14 · 15 · 16 · 17 · 18 · 19 · 22 mm

V4473N, EAN 4047728064965

Juego de llaves combinadas

- Modelo largo
- Llave de estrella acodada 15°
- Sujeción segura incluso con las manos impregnadas de aceite gracias a la superficie antideslizante
- Superficie: cromada mate
- DIN 3113 forma A, ISO 7738



97,80 €
sin IVA.

XX	Modelo	Ancho de llave
22 x		6 · 7 · 8 · 9 · 10 · 11 · 12 · 13 · 14 · 15 · 16 · 17 · 18 · 19 · 20 · 21 · 22 · 24 · 27 · 30 · 32 · 36 mm

Llave de estrella de dos bocas

- Acodada 15°
- Sujeción segura incluso con las manos impregnadas de aceite gracias a la superficie antideslizante
- Superficie: cromada, pulida
- DIN 838, ISO 10104

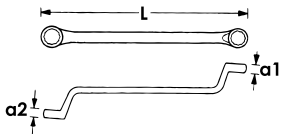

N.º VIGOR	a1 mm	a2 mm	Ancho de llave	L mm	EAN 4047728+	€
V1524N-6X7	5.8	5	6x7 mm	175	064774	2,80
V1524N-8X9	7.7	6.7	8x9 mm	185	064781	3,45
V1524N-10X11	8.4	7.4	10x11 mm	198	064798	3,90
V1524N-12X13	8.4	9.1	12x13 mm	215	064804	4,75
V1524N-14X15	10.4	9.5	14x15 mm	228	064811	5,25
V1524N-16X17	10.8	10	16x17 mm	246	064828	5,80
V1524N-18X19	12.1	10.8	18x19 mm	268	064835	6,35
V1524N-20X22	12.5	11.7	20x22 mm	292	064842	7,-
V1524N-21X23	13.2	12.2	21x23 mm	315	064859	8,70
V1524N-24X27	13.4	12.2	24x27 mm	328	064866	10,-
V1524N-25X28	14.9	13.9	25x28 mm	342	064873	13,40
V1524N-30X32	16	15.2	30x32 mm	370	064880	14,05

V1524N, EAN 4047728064910

Juego de llaves de estrella de dos bocas

- Acodada 15°
- Sujeción segura incluso con las manos impregnadas de aceite gracias a la superficie antideslizante
- Superficie: cromada, pulida
- DIN 838, ISO 10104



73,95 €
sin IVA.

Modelo	Ancho de llave
12 x	6x7 · 8x9 · 10x11 · 12x13 · 14x15 · 16x17 · 18x19 · 20x22 · 21x23 · 24x27 · 25x28 · 30x32 mm

Llave combinada de carraca · corta

- 72 dientes
- Ángulo de accionamiento de 5°

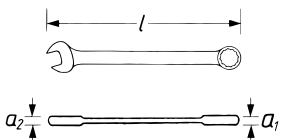

N.º VIGOR	a1 mm	a2 mm	Ancho de llave	L mm	EAN 4047728+	€
V2822	7.4	4.9	8 mm	89	028226	12,10
V2823	7.5	5.2	9 mm	93	028233	12,10
V2824	8.5	5.5	10 mm	97	028240	12,60
V2825	8.4	6.1	11 mm	102	028257	12,60
V2826	8.5	6.3	12 mm	106	028264	13,10
V2827	8.4	6.7	13 mm	110	028271	13,10
V2828	8.4	7	14 mm	114	028288	14,-
V2829	8.4	7.4	15 mm	120	028295	15,15
V2830	10	7.7	16 mm	122	028301	15,15
V2831	10	7.7	17 mm	126	028318	17,15
V2832	11.5	8.4	18 mm	131	028325	18,15
V2833	11.5	8.6	19 mm	136	028332	18,65

V2821, EAN 4047728028219

Juego de llaves combinadas de carraca · cortas

- Suministro en estuche enrollable
- 72 dientes
- Ángulo de accionamiento de 5°



152,- €
sin IVA.

Modelo	Ancho de llave
12 x	8 · 9 · 10 · 11 · 12 · 13 · 14 · 15 · 16 · 17 · 18 · 19 mm

Llave combinada de carraca · larga

- Superficie: cromada, pulida
- 72 dientes
- Ángulo de accionamiento de 5°

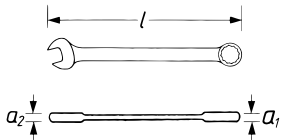
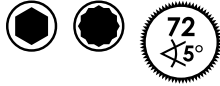

N.º VIGOR	a1 mm	a mm	Ancho de llave	l mm	EAN 4047728+	€
V3635	7.4	4.6	6 mm	135	036351	11,40
V3636	7.4	4.7	7 mm	144	036368	11,40
V1008	7.4	4.7	8 mm	140	010085	12,10
V1009	7.4	5.3	9 mm	151	010092	12,10
V1010	8.4	5.7	10 mm	160	010108	13,10
V1021	8.4	6.1	11 mm	165	010214	13,10
V1022	8.4	6.4	12 mm	170	010221	13,60
V1023	8.4	6.6	13 mm	177	010238	14,-
V1025	8.4	7.3	14 mm	192	010252	14,65
V1026	8.4	7.5	15 mm	200	010269	14,95
V1027	10	7.7	16 mm	210	010276	16,95
V1028	10	7.9	17 mm	225	010283	16,95
V1029	11.5	8.4	18 mm	235	010290	18,15
V1030	11.5	8.7	19 mm	245	010306	19,05
V4961	12.5	9	21 mm	275	049610	27,75
V4962	13.5	10	22 mm	285	049627	30,70
V4963	13.5	11	24 mm	296	049634	34,65
V4964	13.5	12	27 mm	340	049641	47,45
V4965	16	13	30 mm	369	049658	70,60
V4966	16	14	32 mm	395	049665	80,-

V1031, EAN 4047728010313

Juego de llaves combinadas de carraca · largas

- Estuche enrollable
- Superficie: cromada, pulida
- 72 dientes
- Ángulo de accionamiento de 5°



163,50 €
sin IVA.

XX	Modelo	Ancho de llave
12 x		8 · 9 · 10 · 11 · 12 · 13 · 14 · 15 · 16 · 17 · 18 · 19 mm

V2820, EAN 4047728028202

Juego de llaves combinadas de carraca · largas

- Estuche enrollable
- Superficie: cromada, pulida
- 72 dientes
- Ángulo de accionamiento de 5°



73,45 €
sin IVA.

XX	Modelo	Ancho de llave
5 x		8 · 10 · 13 · 17 · 19 mm



Llaves combinadas de carraca con articulación doble

- Cabezal de carraca con articulación doble
- Perfil hexagonal doble en el anillo
- 72 dientes
- Ángulo de accionamiento de 5°

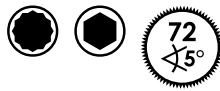

N.º VIGOR	a1 mm	a2 mm	Ancho de llave mm	L mm	EAN 4047728+	€
V6752-8	7.4	4.7	8 mm	163	067522	26,75
V6752-9	7.4	5.3	9 mm	168	067836	26,75
V6752-10	8.4	5.7	10 mm	178	067843	27,25
V6752-11	8.4	6.1	11 mm	186	067850	27,75
V6752-12	8.4	6.4	12 mm	196	067867	29,20
V6752-13	8.4	6.6	13 mm	206	067874	29,60
V6752-14	8.4	7.3	14 mm	217	067881	32,20
V6752-15	8.4	7.5	15 mm	228	067898	33,65
V6752-16	10	7.7	16 mm	245	067904	35,65
V6752-17	10	7.9	17 mm	259	068017	37,65
V6752-18	11.5	8.4	18 mm	273	068024	41,10
V6752-19	11.5	8.7	19 mm	285	068031	42,60

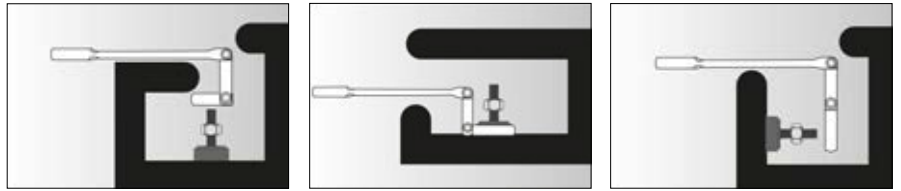
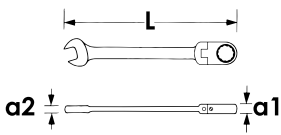

V6752/12, EAN 4047728068048

Juego de llaves combinadas de carraca con articulación doble

- Cabezal de carraca con articulación doble
- Perfil hexagonal doble en el anillo
- En estuche enrollable
- 72 dientes
- Ángulo de accionamiento de 5°

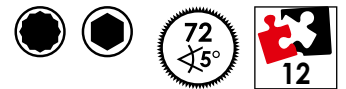

396,- €
sin IVA.

XX	Modelo	Ancho de llave
12 x		8 · 9 · 10 · 11 · 12 · 13 · 14 · 15 · 16 · 17 · 18 · 19 mm

V6752/5, EAN 4047728072113

Juego de llaves combinadas de carraca con articulación doble

- Cabezal de carraca con articulación doble
- Perfil hexagonal doble en el anillo
- 72 dientes
- Ángulo de accionamiento de 5°



132,- €
sin IVA.

XX	Modelo	Ancho de llave
5 x		8 · 10 · 13 · 17 · 19 mm

Llave combinada de carraca con articulación

- 72 dientes
- Ángulo de accionamiento de 5°

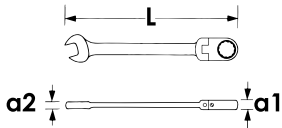
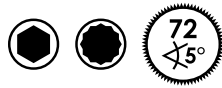

N.º VIGOR	a1 mm	a2 mm	Ancho de llave mm	L mm	EAN 4047728+	€
V2804	7.4	5	8 mm	143	028042	14,25
V2805	7.4	5.3	9 mm	150	028059	14,75
V2806	8.4	5.9	10 mm	158	028066	15,15
V2807	8.4	6.1	11 mm	165	028073	15,45
V2808	8.4	6.4	12 mm	170	028080	16,05
V2809	8.4	6.7	13 mm	182	028097	18,70
V2810	8.4	7.4	14 mm	190	028103	18,85
V2811	8.5	7.6	15 mm	200	028110	19,50
V2812	9.9	7.6	16 mm	215	028127	20,60
V2813	10	8	17 mm	228	028134	22,60
V2814	11.1	8.2	18 mm	241	028141	22,80
V2817	11.5	8.7	19 mm	250	028172	23,50

V2818, EAN 4047728028189

Juego de llaves combinadas de carraca con articulación

- Estuche enrollable
- Superficie: cromada, pulida
- 72 dientes
- Ángulo de accionamiento de 5°

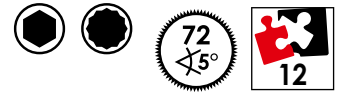

203,- €
sin IVA.

Modelo	Ancho de llave
12 x	8 · 9 · 10 · 11 · 12 · 13 · 14 · 15 · 16 · 17 · 18 · 19 mm



V3607, EAN 4047728**036078**

Llave de estrella de carraca de dos bocas

- 72 dientes
- Ángulo de accionamiento de 5°



Multiperfil



10 mm

4 en 1

13 mm



8 mm

12 mm

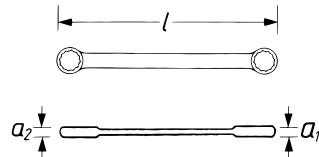

N.º VIGOR	a1 mm	a2 mm	Ancho de llave	mm	EAN 4047728+	€
V3607	12.5	14.5	8x12 · 10x13	220	036078	24,35



V2705, EAN 4047728**027052**

Llave de estrella de carraca de dos bocas

- 72 dientes
- Ángulo de accionamiento de 5°



Hexágono doble



17 mm

4 en 1

19 mm

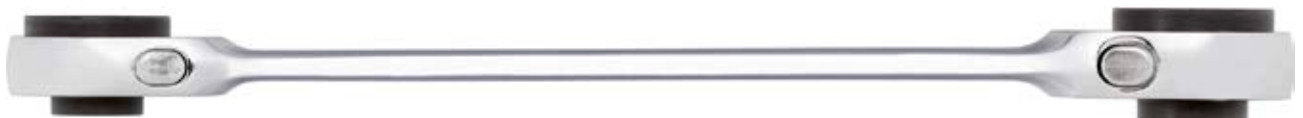

10 mm

13 mm

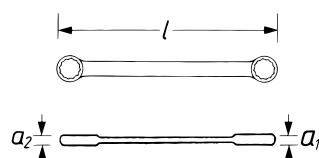

N.º VIGOR	a1 mm	a2 mm	Ancho de llave	mm	EAN 4047728+	€
V2705	20	17	10x13 · 17x19	220	027052	33,-

V6611/4, EAN 4047728073561

Juego de llaves de estrella de carraca de dos bocas

- Estuche enrollable
- Superficie: cromada brillante
- 72 dientes
- Ángulo de accionamiento de 5°



85,50 €
sin IVA.

XX		Modelo	Ancho de llave
1 x			E6, E8
1 x			E10, E12
1 x			E14, E18
1 x			E20, E24

Llave ajustable

- Regulación del ancho de llave con una sola mano, a través de la ruedecilla de ajuste situada en la cabeza de la llave
- Posición de la boca: en ángulo de 15°
- Escala en mm con buena legibilidad en la cabeza de la llave



Escala en mm en la cabeza de la llave



Agujero pasante



N.º VIGOR	L mm	sb mm	EAN 4047728+	€
V6048	150	24	069625	18,70
V6049	250	33	069618	30,85



V1208, EAN 4047728012089

Destornillador · corto

• 5,5x38 mm



5,65 €
sin IVA.

V1209, EAN 4047728012096

Destornillador · corto

• PH 2x38 mm



5,65 €
sin IVA.

Destornillador de ranura

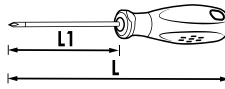

N.º VIGOR	Ancho de llave	L1 mm	L mm	EAN 4047728+	€
V1698	0.6x3 mm	75	156	016988	3,75
V1699	0.8x4 mm	80	161	016995	3,75
V1700	1x5.5 mm	125	231	017008	4,70
V1701	1.2x6.5 mm	150	256	017015	4,95
V3613	1.6x8 mm	150	266	036139	5,90
V3609	1.6x10 mm	175	291	036092	6,-

Destornillador Phillips

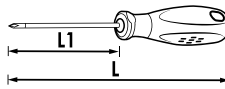

N.º VIGOR	Ancho de llave	L1 mm	L mm	EAN 4047728+	€
V1702	PH0	75	156	017022	3,75
V1703	PH1	80	186	017039	3,75
V1704	PH2	100	206	017046	4,95
V3610	PH3	150	266	036108	6,-

Destornillador de ranura con cabeza de golpe

• Confeccionado según DIN / ISO

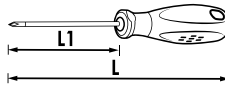

N.º VIGOR	Ancho de llave	L1 mm	L mm	EAN 4047728+	€
V3597	0.6x3.5 mm	75	157	035972	5,75
V3598	1x4.5 mm	100	182	035989	5,75
V3599	1x5.5 mm	100	207	035996	6,40
V3600	1.2x6.5 mm	125	232	036009	7,45
V5042	1.6x8 mm	150	267	050425	8,40
V5043	1.6x10 mm	175	297	050432	9,85
V5044	2x12 mm	200	317	050449	11,20

Destornillador Phillips con cabeza de golpe

• Confeccionado según DIN / ISO

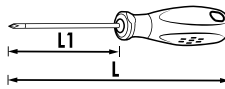

N.º VIGOR	Ancho de llave	L1 mm	L mm	EAN 4047728+	€
V3601	PH1	182	75	036016	5,75
V3602	PH2	207	100	036023	6,40
V4667	PH3	200	315	046671	10,35

Destornilladores y puntas de destornillador (Bits)



V4655, EAN 4047728**046558**

Juego de destornilladores

• Confeccionado según DIN / ISO



XX		Modelo	Ancho de llave
1 x	⊖		1x5.5 mm
5 x	⊖		0.6x3 · 0.8x4 · 1x5.5 · 1.6x8 · 1.6x10 mm
1 x	⊕		PH2
4 x	⊕		PH0 · PH1 · PH2 · PH3



51,70 €
sin IVA.

V1637, EAN 4047728**016377**

Juego de destornilladores

• Confeccionado según DIN / ISO



XX		Modelo	Ancho de llave
4 x	⊖		0.6x3 · 0.8x4 · 1x5.5 · 1.2x6.5 mm
3 x	⊕		PH0 · PH1 · PH2



25,35 €
sin IVA.

V3562, EAN 4047728**035620**

Juego de destornilladores con cabeza de golpe

• Confeccionado según DIN / ISO



Con cabeza de golpe



Hexagonal



XX		Modelo	Ancho de llave
4 x	⊖		0.6x3.5 · 1x4.5 · 1x5.5 · 1.2x6.5 mm
2 x	⊕		PH1 · PH2



36,85 €
sin IVA.



V4432/6, EAN 4047728073868

Juego de destornilladores · extra largo

• Para trabajos en lugares de difícil acceso

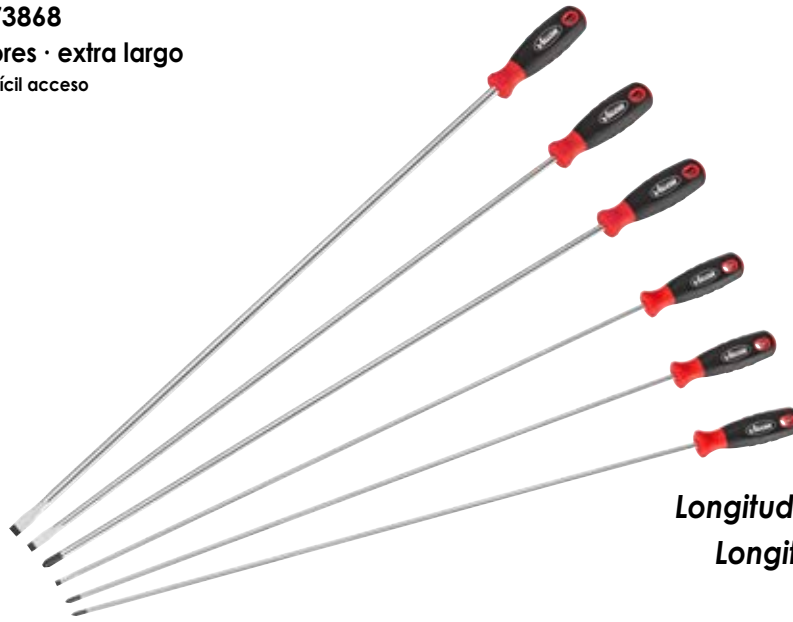

Longitud de la hoja de 600 mm
Longitud total de 710 mm

N.º VIGOR	Denominación	Modelo		Ancho de llave	mm	EAN 4047728+	€
V4436	Destornillador de ranura · extra largo		⊖	1.2x6 mm	600	073905	12,70
V4437	Destornillador de ranura · extra largo		⊖	1.6x8 mm	600	073912	14,25
V4438	Destornillador de ranura · extra largo		⊖	1.6x10 mm	600	073929	15,85
V4433	Destornillador Phillips · extra largo		⊕	PH1	600	073875	11,90
V4434	Destornillador Phillips · extra largo		⊕	PH2	600	073882	12,70
V4435	Destornillador Phillips · extra largo		⊕	PH3	600	073899	13,50

78,90 €
sin IVA.

V7124, EAN 4047728071246

Juego de destornilladores de impacto

- Accionamiento de uniones roscadas muy corroídas, por ejemplo, los tornillos centradores de los discos de freno
- Mediante golpe de martillo se logra un cuarto de vuelta de la salida del destornillador en la dirección de aflojamiento
- Cambio del modo girando la rueda de ajuste en 2 pasos: modo estándar y función de percusión



N.º VIGOR	Denominación	Modelo		Ancho de llave	mm	EAN 4047728+	€
V7124-PH1	Juego de destornilladores de impacto		⊕	PH1	160	071253	16,20
V7124-PH2	Juego de destornilladores de impacto		⊕	PH2	185	071260	16,20
V7124-PH3	Juego de destornilladores de impacto		⊕	PH3	210	071277	16,20
V7124-PZ1	Juego de destornilladores de impacto		⊕	PZ1	185	071284	16,20
V7124-PZ2	Juego de destornilladores de impacto		⊕	PZ2	185	071291	16,20
V7124-T20	Juego de destornilladores de impacto		⊕	T20	160	071307	16,20
V7124-T25	Juego de destornilladores de impacto		⊕	T25	185	071413	16,20
V7124-T30	Juego de destornilladores de impacto		⊕	T30	210	071420	16,20

82,75 €
sin IVA.

Destornilladores y puntas de destornillador (Bits)



Destornillador T

• Confeccionado según DIN / ISO

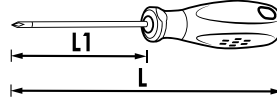

N.º VIGOR	Ancho de llave	L1 mm	L mm	EAN 4047728+	€
V4419	T6	74	154	044196	4,10
V4420	T7	74	154	044202	4,10
V4421	T8	74	154	044219	4,10
V4422	T9	74	154	044226	4,10
V3367	T10	100	206	033671	4,80
V3368	T15	100	206	033688	5,30
V3369	T20	100	206	033695	5,30
V3370	T25	100	206	033701	5,65
V3391	T27	100	206	033916	6,15
V3392	T30	100	206	033923	6,15
V3393	T40	100	206	033930	7,-

V4418, EAN 4047728044189

Juego de destornilladores T

• Confeccionado según DIN / ISO



14,20 €
sin IVA.

XX	Modelo	Ancho de llave
4 x		T6 · T7 · T8 · T9

V3366, EAN 4047728033664

Juego de destornilladores T

• Confeccionado según DIN / ISO



32,40 €
sin IVA.

XX	Modelo	Ancho de llave
7 x		T10 · T15 · T20 · T25 · T27 · T30 · T40



Destornilladores · flexibles

- Abrazaderas de manguera en los tubos de líquido refrigerante
- Trabajo incluso en zonas estrechas a las que no se podría acceder con un destornillador convencional
- Modelo con muelle espiral doble con revestimiento de plástico

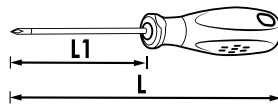

N.º VIGOR	Ancho de llave	L	EAN 4047728+	€
V4664	6 mm	300	046640	10,60
V4665	7 mm	300	046657	10,60
V4666	8 mm	300	046664	10,60

V5661, EAN 4047728056618

Juego de destornilladores · flexibles

- Abrazaderas de manguera en los tubos de líquido refrigerante
- Trabajo incluso en zonas estrechas a las que no se podría acceder con un destornillador convencional
- Modelo con muelle espiral doble con revestimiento de plástico



30,85 €
sin IVA.

XX	Modelo	Ancho de llave
3 x		6 · 7 · 8 mm

V5485N, EAN 4047728060714

Juego de destornilladores · extralargos · flexibles

- Para trabajos en lugares de difícil acceso
- Extralargo, longitud: 500 mm
- Acoplamiento de puntas de destornillador (Bits) universal 6,3 mm (1/4")
- Universal 6,3 mm (1/4") cuadrado
- Salida hexagonal de 7 mm



57,85 €
sin IVA.

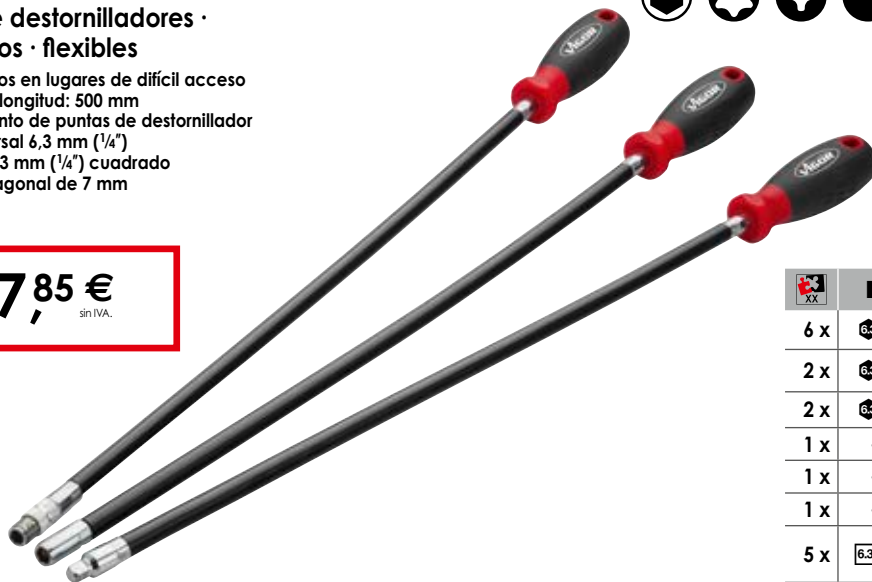

XX	Modelo	Ancho de llave
6 x		T10 · T15 · T20 · T25 · T27 · T30
2 x		PH1 · PH2
2 x		1 x 5.5 · 1.2 x 6.5 mm
1 x		500 mm
1 x		500 mm
1 x		7 mm
5 x		5 · 6 · 7 · 8 · 10 mm

Destornilladores y puntas de destornillador (Bits)



V5601, EAN 4047728056014

Juego de llaves allen

- En clip
- Modelo largo
- Cabeza esférica
- Contenido: 1,5 · 2 · 2,5 · 3 · 4 · 5 · 6 · 7 · 8 · 10 mm



Incluye ancho de llave de 7 mm



22,30 €
sin IVA.

V4942, EAN 4047728049429

Juego de llaves allen

- En clip
- Modelo largo
- Cabeza esférica
- Contenido: 1,5 · 2 · 2,5 · 3 · 4 · 5 · 6 · 8 · 10 mm



18,50 €
sin IVA.

V4708, EAN 4047728047081

Juego de llaves allen T

- En clip
- Modelo largo
- Cabeza esférica
- Contenido: T10 · T15 · T20 · T25 · T27 · T30 · T40 · T45 · T50



31,10 €
sin IVA.



V4303, EAN 4047728043038

Juego de destornilladores especiales para electrónica

- Cabezal giratorio y zona de giro rápido
- 4 destornilladores para tornillos ranurados de 1.6 · 2 · 2.4 · 3 mm
- Dos destornilladores para tornillos Phillips PH00 · PH0
- En la caja de plástico



25,35 €
sin IVA.

XX		Modelo	Ancho de llave
4 x	⊖		1.6 · 2 · 2.4 · 3
2 x	⊕		PH0 · PH00

V3427N, EAN 4047728058865

Destornillador para puntas de destornillador (bit)

- Para el accionamiento con la mano



6.3 1/4"

12,60 €
sin IVA.

Destornillador de llave de vaso hexagonal

- Superficie: cromada



N° VIGOR	Ancho de llave	L1 mm	EAN 4047728+	€
V4200	6 mm	150	042000	9,55
V4221	7 mm	150	042215	9,55
V4222	8 mm	150	042222	9,95
V4223	10 mm	150	042239	10,55
V4224	12 mm	150	042246	10,90
V4225	13 mm	150	042253	11,25

V4199, EAN 4047728041997

Juego de destornilladores de llave de vaso hexagonal

- Superficie: cromada



57,50 €
sin IVA.

XX		Modelo	Ancho de llave
6 x	⊖		6 · 7 · 8 · 10 · 12 · 13 mm

Destornilladores y puntas de destornillador (Bits)



Destornillador hexagonal con mango en T



N.º VIGOR	Ancho de llave	L1 mm	L mm	EAN 4047728+	€
V2489	2 mm	100	160	024891	4,95
V2486	2.5 mm	100	160	024860	4,95
V2507	3 mm	100	160	025072	4,95
V2506	4 mm	100	160	025065	5,65
V2505	5 mm	100	160	025058	5,65
V2504	6 mm	132	217	025041	5,75
V2503	8 mm	132	217	025034	6,85
V2502	10 mm	132	217	025027	7,-

V1409, EAN 4047728014090 Juego de destornilladores con mango en T hexagonal

• Soporte incluido

Incluido



38,15 €
sin IVA.

XX	Modelo	Ancho de llave
8 x		2 · 2.5 · 3 · 4 · 5 · 6 · 8 · 10 mm

Destornillador con mango en T



N.º VIGOR	Ancho de llave	L1 mm	L mm	EAN 4047728+	€
V2498	T9	100	160	024983	5,75
V2497	T10	100	160	024976	5,75
V2501	T15	100	160	025010	5,75
V2490	T20	100	160	024907	5,75
V2485	T25	100	160	024853	5,75
V2484	T27	132	217	024846	5,90
V2483	T30	132	217	024839	6,15
V2482	T40	132	217	024822	7,10

V1410, EAN 4047728014106 Juego de destornilladores con mango en T

Incluido



44,25 €
sin IVA.

XX	Modelo	Ancho de llave
8 x		T9 · T10 · T15 · T20 · T25 · T27 · T30 · T40



V7601-150, EAN 4047728079433

Soporte para puntas de destornillador (bits) con anillo magnético · largo

- Anillo magnético resistente para fijar tornillos
- La punta de destornillador (bit) puede avellanarse en el soporte para crear una superficie de apoyo para la cabeza del tornillo
- Ideal para lugares de difícil acceso

6.3 1/4" 6.3 1/4"

NUEVO



N.º VIGOR	d1 mm	L mm	EAN 4047728+	€
V7601-150	15.5	150	079433	13,20
V7601-250	15.5	250	079426	14,60



Destornilladores y puntas de destornillador (Bits)



V7600, EAN 4047728**079440**

Soporte para puntas de destornillador (bits) con articulación

- Ángulo de giro 20°
- Soporte de puntas de destornillador (bits) bloqueable
- Para el uso con máquinas



6.3 1/4" 6.3 1/4"

NUEVO

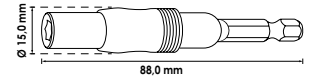

15,30 €
sin IVA.

Juego de adaptadores de llaves de vaso

6.3 1/4" 10 3/8" 12.5 1/2" 6.3 1/4"

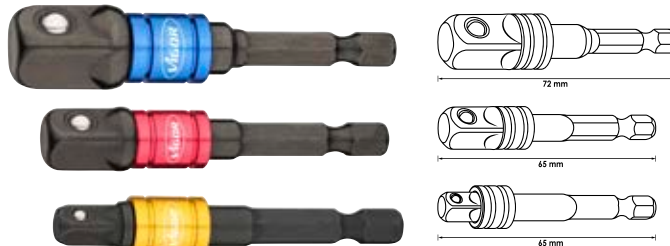

NUEVO

N.º VIGOR	EAN 4047728+	€
V7603/3	079471	13,20

Adaptador de llave de vaso · con articulación

- Ángulo de giro 20°
- Adaptador de llave de vaso bloqueable
- Para el uso con máquinas



6.3 1/4" 6.3 1/4"

NUEVO

N.º VIGOR	mm	EAN 4047728+	€
V7614	90	079457	11,50

Adaptador de llave de vaso · con articulación

- Ángulo de giro 20°
- Adaptador de llave de vaso bloqueable
- Para el uso con máquinas



10 3/8" 6.3 1/4"

NUEVO

N.º VIGOR	mm	EAN 4047728+	€
V7638	92	079464	16,-

V5019, EAN 4047728**050197**

Caja de puntas de destornillador

• ~ DIN / ISO

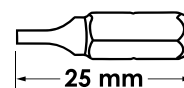

			Modelo	Ancho de llave
7 x				T10 · T15 · T20 · T25 · T27 · T30 · T40
4 x				3 · 4 · 5 · 6 mm
3 x				PH1 · PH2 · PH3
3 x				PZ1 · PZ2 · PZ3
4 x				0.5x3 · 0.8x4 · 1x5 · 1x6 mm
7 x				T10H · T15H · T20H · T25H · T27H · T30H · T40H
1 x				60 mm
1 x				25 mm



22,80 €
sin IVA.

V5502, EAN 4047728**055024**

Caja de puntas de destornillador

• Trabajos de atornillado en talleres, en zonas industriales, para oficios manuales, en casa y para el ocio
• ~ DIN / ISO

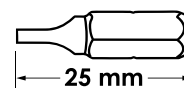

			Modelo	Ancho de llave
7 x				T10 · T15 · T20 · T25 · T27 · T30 · T40
4 x				3 · 4 · 5 · 6 mm
3 x				PH1 · PH2 · PH3
3 x				PZ1 · PZ2 · PZ3
4 x				0.5x3 · 0.8x4 · 1x5 · 1x6 mm
7 x				T10H · T15H · T20H · T25H · T27H · T30H · T40H
1 x	-			95 mm
1 x				60 mm

37,20 €
sin IVA.

Destornilladores y puntas de destornillador (Bits)



V5020, EAN 4047728050203

Caja de puntas de destornillador

• ~ DIN / ISO



			Modelo	Ancho de llave
7 x				T10 · T15 · T20 · T25 · T27 · T30 · T40
2 x				T20 · T25
3 x				3 · 4 · 5 mm
3 x				PH1 · PH2 · PH3
2 x				PH1 · PH2
3 x				PZ1 · PZ2 · PZ3
2 x				PZ1 · PZ2
3 x				0.5 x 3 · 0.8 x 4 · 1 x 5 mm
1 x				1 x 6 mm
7 x				T10H · T15H · T20H · T25H · T27H · T30H · T40H
1 x				60 mm
1 x				25 mm

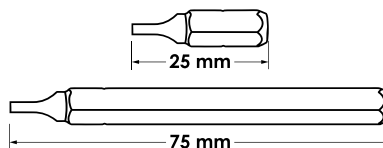

43,20 €
sin IVA.

V6068, EAN 4047728060684

Caja de puntas de destornillador

• ~ DIN / ISO



Incluye mostrador de venta con la compra de al menos 10 unidades



			Modelo	Ancho de llave
7 x				T10 · T15 · T20 · T25 · T27 · T30 · T40
4 x				3 · 4 · 5 · 6 mm
3 x				PH1 · PH2 · PH3
3 x				PZ1 · PZ2 · PZ3
4 x				0.5 x 3 · 0.8 x 4 · 1 x 5 · 1.2 x 6.5 mm

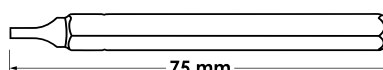

41,50 €
sin IVA.

V7784, EAN 4047728077842

Juego de puntas de destornillador para llave de carraca

- Buen acceso a lugares de difícil acceso: las puntas de destornillador (bits) se introducen en la rueda de trinquete → altura de cabezal de rueda de trinquete muy baja
- Gama de puntas de destornillador (bits) con mandril hexagonal de 10 mm
- 2 mandriles: lado fijo para aflojar uniones roscadas apretadas mandril de rueda de trinquete bit con dentado fino de 72 dientes
- Longitud de llave de rueda de trinquete: 250 mm

10 ^{3/8}"



98,05 €
sin IVA.



XX	■	●	Modelo	Ancho de llave
10 x	10 ^{3/8} "	●	T10 · T15 · T20 · T25 · T27 · T30 · T40 · T45 · T50 · T55	
10 x	10 ^{3/8} "	●	T10H · T15H · T20H · T25H · T27H · T30H · T40H · T45H · T50H · T55H	
6 x	10 ^{3/8} "	○	4 · 5 · 6 · 7 · 8 · 10 mm	
6 x	10 ^{3/8} "	○	M4 · M5 · M6 · M8 · M10 · M12	
6 x	10 ^{3/8} "	●	M5 · M6 · M7 · M8 · M9 · M10	

Alicates



V5650, EAN 4047728056502

Alicate de corte diagonal con articulación doble

- Modelo extremadamente estrecho
- Para zonas de difícil acceso

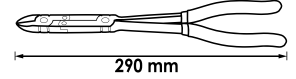

43,20 €
sin IVA.



V2781, EAN 4047728027816

Alicate universal con articulación doble

- Modelo dentado, extremadamente estrecho
- Para zonas de difícil acceso

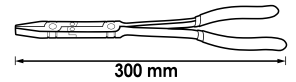

43,20 €
sin IVA.



V2782, EAN 4047728027823

Alicate de boca semirredonda con articulación doble

- Modelo dentado, extremadamente estrecho
- Para zonas de difícil acceso

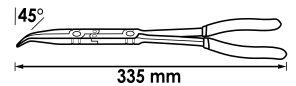

43,20 €
sin IVA.



V2783, EAN 4047728027830

Alicate de boca semirredonda con articulación doble

- Modelo dentado, extremadamente estrecho
- Para zonas de difícil acceso

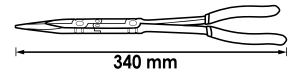

43,20 €
sin IVA.



V5493, EAN 4047728054935

Alicate para bujías con articulación doble

- Inserción y extracción de conectores de bujías de difícil acceso
- También para la separación de las uniones del conducto de combustible
- Cabeza en ángulo de 45°

Manejo seguro gracias al dentado incorporado

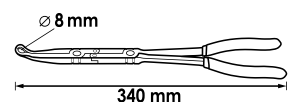

43,30 €
sin IVA.



V5494, EAN 4047728054942

Alicate para bujías con articulación doble

- Inserción y extracción de conectores de bujías de difícil acceso
- También para la separación de las uniones del conducto de combustible
- Cabeza en ángulo de 45°

Manejo seguro gracias al dentado incorporado

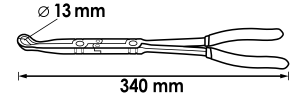

43,20 €
sin IVA.

V5496, EAN 4047728054966

Alicate para anillos de seguridad internos con articulación doble

- Anillos de seguridad internos (orificios) de Ø 8 - 30 mm
- Cambio de puntas mucho más sencillo
- Puntas codificadas por colores
- Modelo de puntas / contenido:
 - 2x Ø 1,0 mm recta
 - 2x Ø 1,0 mm en ángulo de 90°
 - 2x Ø 1,3 mm recta
 - 2x Ø 1,3 mm en ángulo de 90°
 - 2x Ø 1,8 mm recta
 - 1 llave de hexágono interior

La articulación doble transmite el movimiento más pequeño en el asidero reforzado exponencialmente en las puntas

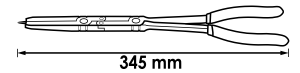

65,50 €
sin IVA.

V5496-1, EAN 4047728054980

Juego de puntas de repuesto para alicate para anillos de seguridad con articulación doble

- Alicates para anillos de seguridad con articulación doble V5496 · V5497
- Contenido:
 - 2x Ø 1,0 mm · recta
 - 2x Ø 1,0 mm · ángulo de 90°
 - 2x Ø 1,3 mm · recta
 - 2x Ø 1,3 mm · ángulo de 90°
 - 2x Ø 1,8 mm · recta
 - 1 llave de hexágono interior



19,80 €

V5497, EAN 4047728054973

Alicate para anillos de seguridad externos con articulación doble

- Anillos de seguridad externos (ejes) de Ø 12 - 30 mm
- Cambio de puntas mucho más sencillo
- Puntas codificadas por colores
- Modelo de puntas / contenido:
 - 2x Ø 1,0 mm recta
 - 2x Ø 1,0 mm en ángulo de 90°
 - 2x Ø 1,3 mm recta
 - 2x Ø 1,3 mm en ángulo de 90°
 - 2x Ø 1,8 mm recta
 - 1 llave de hexágono interior

La articulación doble transmite el movimiento más pequeño en el asidero reforzado exponencialmente en las puntas

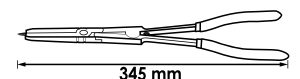

65,50 €
sin IVA.



V6510-10/4, EAN 4047728076951

Juego de alicates para anillos de seguridad · 140 mm



107,-€
sin IVA.



XX	Modelo	Ancho de llave
1 x		140 mm
1 x		140 mm
1 x		140 mm
1 x		140 mm

V6510-19/4, EAN 4047728076968

Juego de alicates para anillos de seguridad · 180 mm



114,50€
sin IVA.



XX	Modelo	Ancho de llave
1 x		180 mm
1 x		180 mm
1 x		180 mm
1 x		180 mm

Alicate para anillos de seguridad

- Para anillos de seguridad externos
- Forma A
- Modelo recto

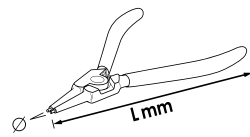

N.º VIGOR	● mm	≡ mm	L mm	EAN 4047728+	€
V6510A-10	10-25 mm	1.3	140	076807	29,50
V6510A-19	19-60 mm	1.8	180	076814	32,45
V6510A-40	40-100 mm	2.3	230	076821	42,70

Alicate para anillos de seguridad

- Para anillos de seguridad externos
- Forma B
- En ángulo

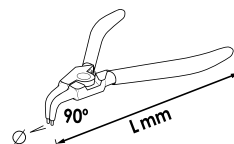

N.º VIGOR	● mm	≡ mm	L mm	EAN 4047728+	€
V6510B-10	10-25 mm	1.3	140	076838	29,50
V6510B-19	19-60 mm	1.8	180	076845	32,45
V6510B-40	40-100 mm	2.3	230	076852	42,70



Alicate para anillos de seguridad

- Para anillos de seguridad internos
- Forma C
- Modelo recto

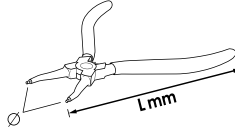

N.º VIGOR	mm	mm	L mm	EAN 4047728+	€
V6510C-12	12-25 mm	1.3	140	076869	29,50
V6510C-19	19-60 mm	1.8	180	076876	32,45
V6510C-40	40-100 mm	2.3	230	076883	42,70

Alicate para anillos de seguridad

- Para anillos de seguridad internos
- Forma D
- En ángulo

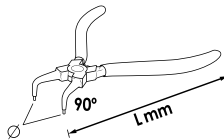

N.º VIGOR	mm	mm	L mm	EAN 4047728+	€
V6510D-12	12-25 mm	1.3	140	077248	29,50
V6510D-19	19-60 mm	1.8	180	076906	32,45
V6510D-40	40-100 mm	2.3	230	076913	42,70

Mordaza fija y tipo grip

- Fijación segura de tuercas o cabezas de tornillos
- Ajuste de tamaños mediante tornillo de ajuste
- Bloqueo con sujeción en el asidero
- Superficie interior de boca dentada
- Forma ergonómica, manejo sencillo
- Cromo-molibdeno
- Niquelada

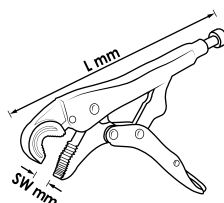

Cortaalambres



N.º VIGOR	Ancho de llave mm	L mm	EAN 4047728+	€
V3738-S	6 - 13 mm	100	069540	21,60
V3738	11 - 19 mm	175	037389	26,15
V3739	16 - 27 mm	250	037396	30,85



V1808, EAN 4047728018081

Juego de tenazas Grip

- Ajuste de tamaños mediante tornillo de ajuste
- Bloqueo con sujeción en el asidero
- Superficie interior de boca dentada
- Forma ergonómica, manejo sencillo
- Cromo-molibdeno
- Niquelada



Entrega en un práctico estuche enrollable



N.º VIGOR	Denominación	Modelo	mm	EAN 4047728+	€
V1802	Tenaza Grip		150	018029	20,40
V1803	Tenaza Grip		250	018036	24,25
V1804	Tenaza Grip		125	018043	21,60

66,20 €
sin IVA.

V4640, EAN 4047728081726

Pinza para abrazaderas de manguera

- Accionamiento de abrazadera de fleje y de manguera
- Mordazas giratorias para condiciones de espacio muy reducidas
- Bloqueo para la sujeción temporal de la abrazadera

NUEVO



79,- €
sin IVA.



V4637N, EAN 4047728075565

Alicate para abrazadera de fleje y de manguera

- Accionamiento de las abrazaderas de fleje y de manguera de difícil acceso y autotensado
- El bloqueo del cable Bowden para la sujeción temporal de la abrazadera
- Soltado fácil del bloqueo mediante el muelle interior
- Trabajo sin fatiga gracias al muelle interior del asidero
- Longitud total del cable Bowden: 590 mm
- Rango de apertura: 18-53 mm



93,35 €
sin IVA.

V4737, EAN 4047728075572

Alicate de conducto de combustible

- Accionamiento de acoplamiento de conducto de combustible de difícil acceso
- Cable Bowden flexible
- Sin daños en los acoplamientos y mangueras gracias al accionamiento correcto de los cierres rápidos
- El bloqueo del cable Bowden permite un ajuste preciso del margen
- Soltado fácil del bloqueo mediante el muelle interior
- Longitud total del cable Bowden: 590 mm
- Ancho de abertura: 30 mm



143,- €
sin IVA.

V4641, EAN 4047728075558

Pinza para abrazaderas de manguera

- Accionamiento de abrazaderas sin etapas y tensoras en los guardapolvos del palier (también guardapolvos del palier termoplásticos)
- Apriete preciso mediante compresión uniforme



71,10 €
sin IVA.

V4196, EAN 4047728041966

Alicate para remaches de plástico



Incluye 40 remaches de plástico

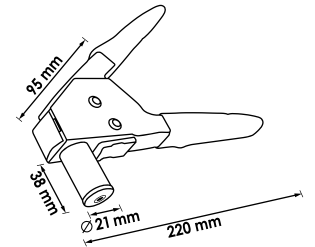

91,65 €
sin IVA.

V6799, EAN 4047728067997

Juego de alicates de desconexión

- Desconexión de conductos de manguera flexibles
- Bloqueo regulable seguro
- Trabajos de mantenimiento con gasolina, anticongelante del radiador, aceite, etc.
- Resistencia a temperaturas de hasta 220°C

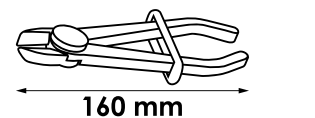
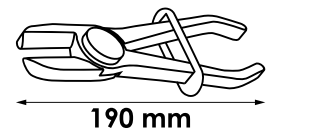
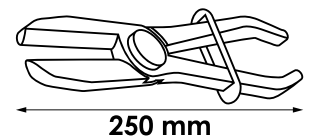

25,35 €
sin IVA.

V3735, EAN 4047728**037358**

Remachadora manual para remaches ciegos y tuercas de remache · universal

- Tuercas de remache: M 5 · M 6 · M 8 · M 10 para remaches de cobre, latón, acero y acero inoxidable
- Remaches ciegos para remaches de cobre, latón, acero y acero fino: 3,2 · 4,0 · 4,8 · 6,4 mm



Repuestos

N.º VIGOR	Denominación	EAN 4047728+	€
V3735-3.2	Embocadura para remaches ciegos · 3,2 mm	053976	4,35
V3735-4.0	Embocadura para remaches ciegos · 4,0 mm	053617	4,35
V3735-4.8	Embocadura para remaches ciegos · 4,8 mm	053624	4,35
V3735-6.4	Embocadura para remaches ciegos · 6,4 mm	053631	4,35
V3735-M5	Embocadura para tuercas de remache · M 5	053495	25,30
V3735-M6	Embocadura para tuercas de remache · M 6	053501	25,30
V3735-M8	Embocadura para tuercas de remache · M 8	053518	25,30
V3735-M10	Embocadura para tuercas de remache · M 10	053525	25,30

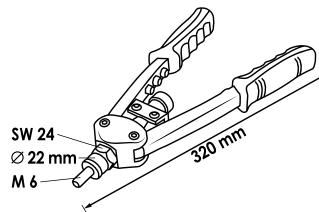

169,50 €
sin IVA.

V2788, EAN 4047728**027885**

Alicates de remache ciego

- Para remaches ciegos: 3,2 · 4,0 · 4,8 · 6,4 mm
- Para remaches de cobre, latón, acero y acero fino
- Esfuerzo muy reducido con diseño extremadamente corto



Repuestos

N.º VIGOR	Denominación	EAN 4047728+	€
V2788-3.2	Embocadura para remaches ciegos · 3,2 mm	053648	4,35
V2788-4.0	Embocadura para remaches ciegos · 4,0 mm	053655	4,35
V2788-4.8	Embocadura para remaches ciegos · 4,8 mm	053662	4,35
V2788-6.4	Embocadura para remaches ciegos · 6,4 mm	053679	4,35

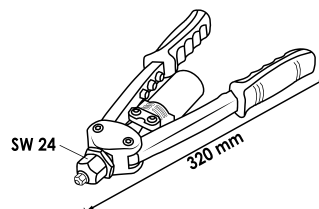

91,65 €
sin IVA.



Alicate de corte diagonal



N.º VIGOR	L mm	EAN 4047728+	€
V6500-140	140	076753	18,15
V6500-160	160	076746	20,35



Alicate universal



N.º VIGOR	L mm	EAN 4047728+	€
V6501-180	180	076760	20,35



Alicate de boca semirredonda



N.º VIGOR	L mm	EAN 4047728+	€
V6502-200	200	076777	21,65



Alicate de boca semirredonda acodada



N.º VIGOR	L mm	EAN 4047728+	€
V6503-200	200	076791	25,75



Alicate para tubos

- El robusto cuerpo de la llave de hierro fundido permite una alta transmisión de fuerza
- Inclinación y liberación rápida en la pieza de trabajo gracias al muelle interno
- Dentado grueso de las mordazas para un agarre óptimo



NUEVO

N.º VIGOR	L mm	EAN 4047728+	€
V5639	350	075589	27,65
V5639-24	620	081719	46,-

V6504-250, EAN 4047728077750

Alicate universal · con pulsador

- – Alicate universal –
- Ajuste de la apertura de boca mediante botón
- El encaje del pasador de pivote impide un cambio inadvertido del ajuste
- Apertura de boca: hasta 65 mm
- Capacidad para tuercas · ancho de llave 46 mm
- Capacidad para tuberías Ø 50 mm · Ø 2"
- Posiciones de ajuste: 23

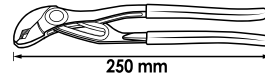

51,50 €
sin IVA.

V5681, EAN 4047728056816

Alicate de corte diagonal electrónico

- Para clases de alambre:
 - Blando, hasta Ø 1,6 mm
 - Dureza media hasta Ø 1,2 mm
 - Duro hasta Ø 0,8 mm



Versión ESD (descarga electrostática)

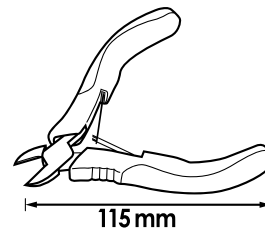

23,65 €
sin IVA.



V5632, EAN 4047728080279

Juego de herramientas VDE

- Maletín de herramientas compacto con todas las herramientas necesarias para retirar la corriente de un vehículo de forma segura
- Certificado según DIN EN 60900 hasta 1000 voltios de tensión alterna o 1500 voltios de tensión continua
- Para el accionamiento con la mano



NUEVO

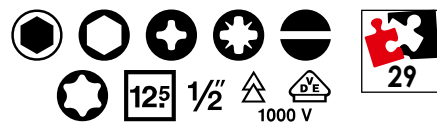

520,- €
sin IVA.

XX	■		Modelo	Ancho de llave
3 x	125 1/2	○		5 · 8 · 6 mm
1 x	-	125 1/2		255 mm
9 x	125 1/2	●		8 · 10 · 12 · 13 · 14 · 17 · 19 · 22 · 24 mm
1 x	125 1/2	125 1/2		125 mm
1 x	-	-		200 mm
1 x	-	-		160 mm
1 x	-	-		180 mm
1 x	-	-		251 mm
4 x	-	⊕		T30 · T25 · T20 · T15
4 x	-	⊖		0.5x3 · 0.8x4 · 1x5.5 · 1.2x6.5 mm
3 x	-	⊕		PH0 · PH1 · PH2

V3343, EAN 4047728033435

Juego de llaves de vaso VDE

- Aislamiento VDE hasta 1000 V según DIN EN 60900
- IEC 60900:2018
- Para el accionamiento con la mano



408,- €
sin IVA.

XX	■		Modelo	Ancho de llave
9 x	125 1/2	●		8 · 10 · 12 · 13 · 14 · 17 · 19 · 22 · 24 mm
3 x	125 1/2	○		5 · 6 · 8 mm
1 x	125 1/2	125 1/2		125 mm
1 x	-	125 1/2		255 mm

Carraca reversible VDE

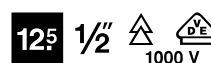

N.º VIGOR	mm	EAN 4047728+	€
V3342	255	033428	143,-

Extensión VDE

125 1/2 125 1/2 1000 V



N.º VIGOR	L mm	EAN 4047728+	€
V3341	125	033411	40,75

Llave de vaso VDE

125 1/2 1000 V



N.º VIGOR	Ancho de llave mm	L mm	EAN 4047728+	€
V3330	8 mm	55	033305	19,80
V3331	10 mm	55	033312	19,80
V3332	12 mm	55	033329	21,55
V3333	13 mm	55	033336	21,55
V3334	14 mm	55	033343	21,55
V3335	17 mm	55	033350	22,85
V3336	19 mm	55	033367	24,60
V3337	22 mm	55	033374	25,85
V3338	24 mm	55	033381	27,60

Llave de vaso destornillador VDE

125 1/2 1000 V



N.º VIGOR	Ancho de llave mm	L mm	EAN 4047728+	€
V3339	5 mm	78	033398	30,05
V3344	6 mm	78	033442	30,05
V3340	8 mm	78	033404	30,05

Destornillador de ranura VDE

• Confeccionado según DIN / ISO

1000 V

2 K

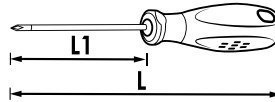

N.º VIGOR	Ancho de llave mm	L1 mm	L mm	EAN 4047728+	€
V2028	0.5x3 mm	100	181	020282	4,45
V2029	0.8x4 mm	100	181	020299	5,15
V2030	1x5.5 mm	125	231	020305	6,40
V2061	1.2x6.5 mm	150	256	020619	7,80

Destornillador Phillips VDE

• Confeccionado según DIN / ISO

1000 V

2 K

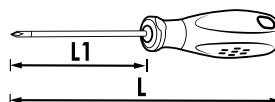

N.º VIGOR	Ancho de llave mm	L1 mm	L mm	EAN 4047728+	€
V2062	PH0	60	141	020626	4,45
V2063	PH1	80	161	020633	5,70
V2064	PH2	100	206	020640	7,15

Destornillador VDE perfil en T

• Confeccionado según DIN / ISO

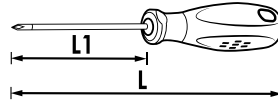

N.º VIGOR	Ancho de llave	L1 mm	L mm	EAN 4047728+	€
V2031-T15	T15	100	180	078122	6,50
V2031-T20	T20	100	180	078115	6,50
V2031-T25	T25	125	230	078092	6,50
V2031-T30	T30	150	250	078139	6,50

V2027, EAN 4047728020275

Juego de destornilladores VDE

• Confeccionado según DIN / ISO



36,- €
sin IVA.

XX		Modelo	Ancho de llave
4 x	⊖		0.5x3 · 0.8x4 · 1x5.5 · 1.2x6.5 mm
3 x	⊕		PH0 · PH1 · PH2

Destornillador detector de tensión



N.º VIGOR	Ancho de llave	mm	EAN 4047728+	€
V1138	0.5x3 mm	140	011389	5,95

V5631, EAN 4047728077941

Pinza universal VDE

• Aislamiento VDE hasta 1000 V según DIN EN 60900
• IEC 60900:2018

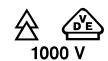

49,- €
sin IVA.

V2641, EAN 4047728026413

Alicate de puntas redondas VDE

• Mordazas largas

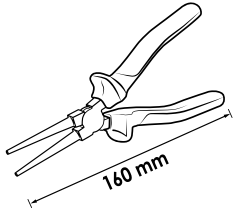

26,20 €
sin IVA.

V2628, EAN 4047728026284

Alicate universal VDE

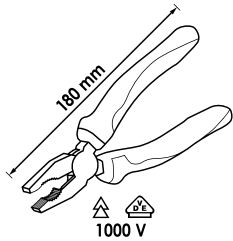

34,90 €
sin IVA.

V2629, EAN 4047728026291

Alicate de corte diagonal VDE

• Para alambre duro (H)

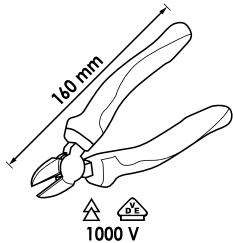

34,90 €
sin IVA.

V2630, EAN 4047728026307

Alicate de boca semirredonda VDE

• Con filo

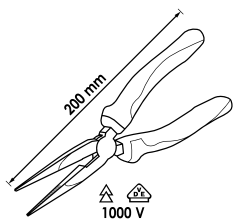

34,90 €
sin IVA.

V2643, EAN 4047728026437

Alicate pelacable VDE

• Muelle y tornillo de ajuste

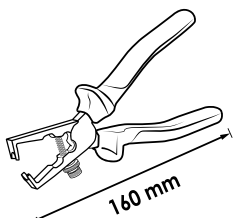

33,- €
sin IVA.

Martillo de ajustador

- Mango de fresno



N.º VIGOR	— L — mm	⚖️ kg	EAN 4047728+	€
V1135	300	300 g	011358	11,55
V2662	320	500 g	026628	14,75
V2665	350	800 g	026659	19,45
V2664	360	1000 g	026642	21,80
V2663	400	2000 g	026635	30,25

Maza

- Mango de fresno



N.º VIGOR	— L — mm	⚖️ kg	EAN 4047728+	€
V4235	280	1500 g	042352	26,10

Martillo de plástico protector

- Cabezas intercambiables de acetato de celulosa resistente a los choques
- Mango de fresno



N.º VIGOR	Diámetro máx.	— L — mm	EAN 4047728+	€
V1212	32	280	012126	18,85
V4661	40	320	046619	28,25



N.º VIGOR	Denominación	∅ mm	EAN 4047728+	€
V3541	Cabeza de repuesto (par) para martillo de plástico protector V1212	32	035415	7,80
V4661-1	Cabeza de repuesto (par) para martillo de plástico protector V4661	40	048514	8,15



V1221, EAN 4047728012218

Cinzel plano

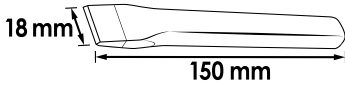

12,- €
sin IVA.

V1222, EAN 4047728012225

Cinzel agudo

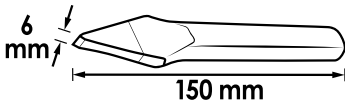

12,- €
sin IVA.

V1220, EAN 4047728012201

Granete

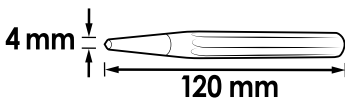

5,80 €
sin IVA.

V1783, EAN 4047728017831

Granete · autopercutor

• La fuerza de impacto se libera simplemente presionando la parte superior

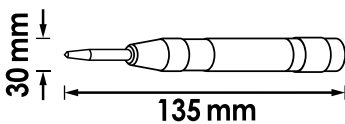

Ajustable de forma continua

22,95 €
sin IVA.

Punzón para grupillas



N.º VIGOR	Ø	L mm	EAN 4047728+	€
V1214	2	150	012140	7,10
V1215	3	150	012157	7,10
V1216	4	150	012164	7,10
V1217	5	150	012171	7,10
V1218	6	150	012188	7,10
V1219	8	150	012195	7,65

V1283, EAN 4047728012836

Juego de raspadores · acero inoxidable

- Extracción de los restos de sellado en juntas de culata, de tapa de válvula, de tapa de carburador, etc.
- Hojas de acero inoxidable
- Agujero pasante
- Juego de 4 piezas

Con cabeza de golpe

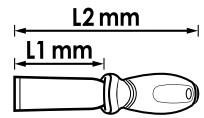

N.º VIGOR	mm	mm	Altura del cincel	EAN 4047728+	€
V2487	230	32	1.2	024877	11,20
V2488	230	32	2.5	024884	12,95
V2509	175	20	1.2	025096	11,20
V2508	175	20	2.5	025089	12,95

46,95 €
sin IVA.

V1368N, EAN 4047728071017

Raspador universal

- Eliminación de viñetas, pegatinas y etiquetas
- También es adecuado para placas vitrocerámicas, parabrisas, etc.
- Sustitución rápida y segura de la hoja
- Una hoja incluida



11,- €
sin IVA.

V1372, EAN 4047728013727

Hojas de repuesto



3,15 €
sin IVA.

V1213, EAN 4047728012133

Rascador de juntas · largo

- Extracción de los restos de sellado en juntas de culata, de tapa de válvula, de tapa de carburador, etc.
- Modelo largo
- Asidero de plástico



28,10 €
sin IVA.

V4663, EAN 4047728046633

Juego de miniganchos

- Montaje y desmontaje de anillos de goma o juntas de estanqueidad
- También para retirar las capas de protección de los pernos de rueda
- Agujero pasante
- Modelo corto



12,40 €
sin IVA.

V5045, EAN 4047728050456

Juego de ganchos y raspadores

- Extracción y montaje de anillos de goma y juntas y para retirar placas, restos de juntas y de adhesivos
- También para retirar las capas de protección de los pernos de rueda
- Con agujero pasante

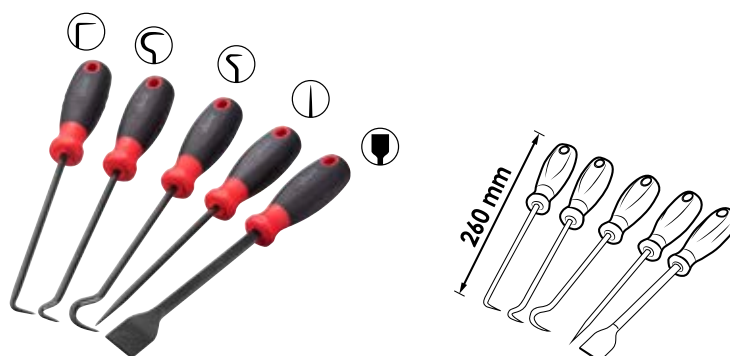

34,10 €
sin IVA.

V6210-4, EAN 4047728065948

Granete

- Marcado de componentes que se van a procesar
- Empuñadura ergonómica de dos componentes
- Sujeción segura
- Reducción de las vibraciones al golpear
- Cabeza de golpe más larga
- Punta Ø 4 mm
- Granete de 4x10x185 mm



8,15 €
sin IVA.

V6210-10, EAN 4047728065931

Granete

- Marcado de componentes que se van a procesar
- Empuñadura ergonómica de dos componentes
- Sujeción segura
- Reducción de las vibraciones al golpear
- Cabeza de golpe más larga
- Punta Ø 10 mm
- Granete de 10x12x185 mm



10,50 €
sin IVA.

V6230-5, EAN 4047728065986

Cinzel agudo

- Corte seguro y sencillo de componentes
- Empuñadura ergonómica de dos componentes
- Sujeción segura
- Reducción de las vibraciones al golpear
- Cabeza de golpe más larga
- Anchura de la hoja: 5 m
- Cinzel agudo 5x10x170 mm



9,30 €
sin IVA.

V6230-7, EAN 4047728065993

Cinzel agudo

- Corte seguro y sencillo de componentes
- Empuñadura ergonómica de dos componentes
- Sujeción segura
- Reducción de las vibraciones al golpear
- Cabeza de golpe más larga
- Anchura de la hoja: 7 m
- Cinzel agudo 7x12x190 mm



11,65 €
sin IVA.

V6200, EAN 4047728061940

Juego de punzones para grupillas

- Asidero ergonómico de 2 componentes
- Sujeción segura
- Clara reducción del riesgo de lesiones gracias al salvamanos
- Reducción de las vibraciones al golpear
- Cabeza de golpe más larga
- 7 tamaños diferentes (mandril Ø 2 - 8 mm)
- Se puede guardar en un práctico estuche enrollable



N.º VIGOR	Ø	L mm	EAN 4047728+	€
V6200-2	2	140	061957	8,35
V6200-3	3	150	061964	8,35
V6200-4	4	180	061971	8,35
V6200-5	5	200	061988	8,35
V6200-6	6	210	061995	8,35
V6200-7	7	210	062008	8,35
V6200-8	8	220	062015	9,55

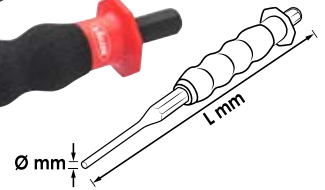

58,70 €
sin IVA.

V6220/4, EAN 4047728066006

Juego de cínceles planos

- Corte seguro y sencillo de componentes
- Empuñadura ergonómica de dos componentes
- Sujeción segura
- Reducción de las vibraciones al golpear
- Cabeza de golpe más larga
- 4 tamaños diferentes: 10 · 16 · 20 · 29 mm
- Se puede guardar en un práctico estuche enrollable



N.º VIGOR	L mm	mm	Altura del cincel	EAN 4047728+	€
V6220-10	140	10	8	065955	8,15
V6220-16	170	16	10	065962	9,30
V6220-20	210	20	14	065979	16,35
V6220-29	250	29	18	063890	23,45

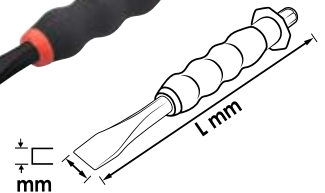

58,- €
sin IVA.

V6030, EAN 4047728060301

Juego de raspadores

- Eliminación de carteles, adhesivos, etiquetas o restos de pegamento, etc.
- Otras áreas de aplicación: para retirar las juntas del motor, p. ej., en la culata o tapa de válvulas
- Sustitución sencilla de las hojas afojando la unión roscada del mandril
- La variedad de hojas permite adaptarse a las diferentes áreas de aplicación



N.º VIGOR	Denominación	mm	EAN 4047728+	€
V6030-12	Hojas de repuesto	12	062121	3,65
V6030-16	Hojas de repuesto	16	062138	3,65
V6030-20	Hojas de repuesto	20	062145	3,65

31,20 €
sin IVA.



V1371, EAN 4047728069687

Juego de palancas de desbloqueo

- Trabajos de filigrana en revestimientos de puertas, el cuadro de mandos, juntas de goma, molduras, etc.
- Modelo estrecho y estable
- Múltiples usos en el taller o en casa



N.º VIGOR	EAN 4047728+	€
V1371-1	069649	8,75
V1371-2	069700	8,75
V1371-3	069656	8,75
V1371-4	069694	8,75
V1371-5	069670	8,75
V1371-6	069632	8,75
V2491	024914	8,25
V2492	024921	8,25
V2493	024938	8,25
V2494	024945	8,25
V2495	024952	8,25

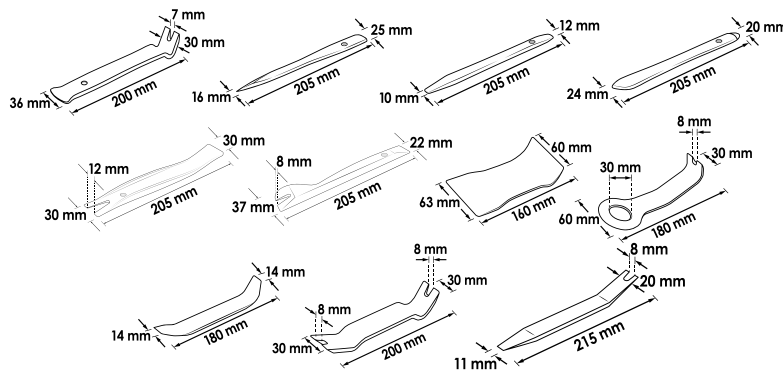

En un práctico estuche enrollable



40,65 €
sin IVA.

V1369, EAN 4047728013697

Juego de palancas de desbloqueo

- Trabajos de filigrana en revestimientos de puertas, el cuadro de mandos, juntas de goma, molduras, etc.
- No provoca arañazos
- Diseño estrecho y estable
- Empleo polifacético en el taller o en casa



N.º VIGOR	l mm	h mm	EAN 4047728+	€
V2491	160	60	024914	8,25
V2492	180	30	024921	8,25
V2493	180	20	024938	8,25
V2494	200	30	024945	8,25
V2495	210	20	024952	8,25

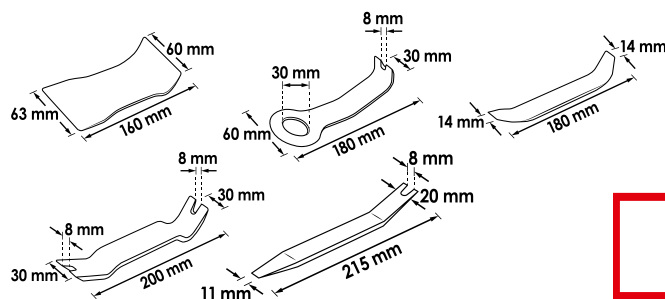

32,85 €
sin IVA.

V4885, EAN 4047728048859

Juego de aflojamiento de clips

- Clips de metal y plástico con revestimientos del vehículos
- Agujero pasante

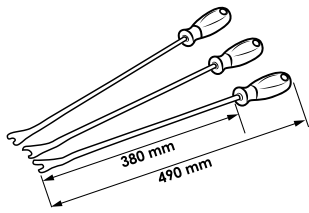

55,30 €
sin IVA.

V5885, EAN 4047728073851

Juego de aflojamiento de clips

- Clips de metal y plástico con revestimientos del vehículo
- Agujero pasante

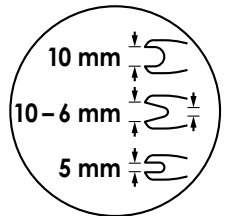
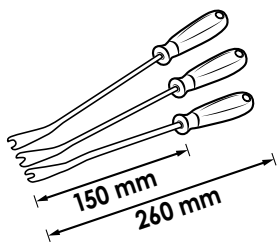

35,55 €
sin IVA.

V4310N, EAN 4047728062817

Palanca de desbloqueo

- Estructura estrecha – para trabajos en áreas de difícil acceso, p. ej., el desmontaje de los clips de plástico de los revestimientos de las puertas y los portones traseros
- Longitud: 165 mm

Protección de plástico para no dañar los materiales

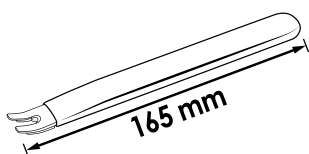

15,50 €
sin IVA.



V1301, EAN 4047728013017

Juego de palancas

- Mango resistente a los golpes



42,35 €
sin IVA.

V6952, EAN 4047728069526

Juego de minipalancas de desbloqueo

- Para cambiar las pilas de las llaves del coche o para trabajar en el cuadro de mandos
- Práctico, fino y versátil

Para trabajar en zonas pintadas sin dañarlas



24,70 €
sin IVA.

	L (mm)
1	190
2	185
3	185
4	165
5	170
6	170

V5591, EAN 4047728055918

Flexómetro

- Cálculo de distancias cortas de hasta 5 m con una exactitud milimétrica
- Longitud: 5 m, ancho: 19 mm
- Correa de mano y clip para cinturón
- Tope magnético
- Bloqueo de cinta e introducción de cinta con regulación manual
- Acero de fleje elástico



7,80 €
sin IVA.

V1714, EAN 4047728017145

Juego de calibres

- Comprobación de las dimensiones de las ranuras, los intervalos de contacto, los espacios intermedios
- Tuerca de sujeción
- Hojas con forma cónica
- 20 hojas
- 0,05 - 1,00 mm



11,90 €
sin IVA.

Herramientas manuales variadas

Corte y serrado



V4690, EAN 4047728046909

Calibre · analógico

- Medición externa e interna en el rango de 0 - 150 mm
- Graduación en milímetros y pulgadas
- Nonio 0,05 mm y 1/128"
- Tornillo de sujeción
- Varilla de medición de la profundidad
- En caja de plástico
- DIN 862



36,10 €
sin IVA.

V1713, EAN 4047728017138

Calibre · digital

- Medición externa e interna en el rango de 0 - 150 mm
- Graduación en milímetros y pulgadas
- Indicación digital
- 1,5 V (LR 44) - 180 mAh
- Tornillo de sujeción
- Varilla de medición de la profundidad
- En caja de plástico



Cambio entre mm / pulgadas

48,35 €
sin IVA.

V1304, EAN 4047728013048

Tijeras universales

- Cortes largos y de alta calidad
- Hoja de acero inoxidable

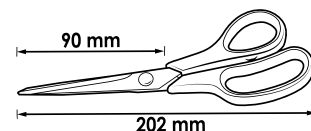

7,10 €
sin IVA.

V1715, EAN 4047728017152

Arco de sierra

- Hojas de sierra convencionales

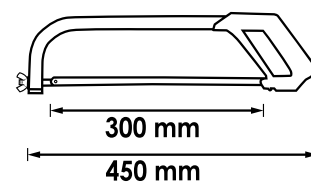

19,30 €
sin IVA.



V2790N, EAN 4047728075664

Sierra de empuñadura manual · pequeña

- Hojas de sierra convencionales

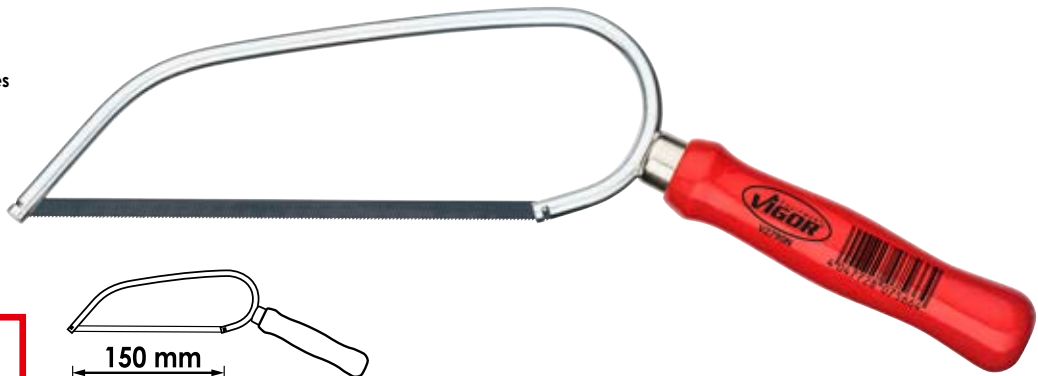

11,05 €
sin IVA.

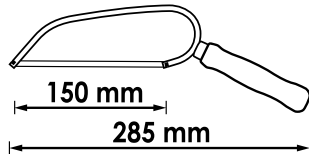

V4651, EAN 4047728046510

Navaja de muelle · para exterior

- Longitud de la hoja: 86 mm
- Longitud total: 185 mm
- Cuchilla de acero fino
- Carcasa de mango de aluminio



Con bloqueo

19,20 €
sin IVA.

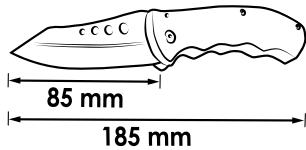

V2627, EAN 4047728026277

Cuchillo universal

- Hoja fracturable de 9 mm
- Carcasa de acero fino
- Clip para el bolsillo



3,85 €
sin IVA.

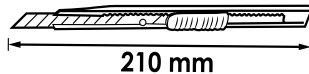

V4308, EAN 4047728043083

Hojas fracturables · 9 mm

- Hojas se componen de 12 hojas individuales que permiten su fractura sin problemas cuando se desgastan
- Para navaja universal V2627



2,45 €
sin IVA.

V4275, EAN 4047728042758

Cuchillo universal

- Empuñadura confort antideslizante
- Sujeción de las hojas con guía de acero para la minimización de accidentes
- Cajón de cambio rápido
- Incluye 6 hojas fracturables (V4274)



8,90 €
sin IVA.

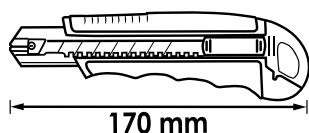

V4274, EAN 4047728042741

Hojas fracturables · 18 mm

- Hojas se componen de ocho hojas individuales que permiten su fractura sin problemas cuando se desgastan
- Para navaja universal V4275



2,80 €
sin IVA.

V7099, EAN 4047728070997

Navaja de muelle universal

- Uso universal en el almacén, en el jardín, en casa, en el taller o en la industria
- Plegable, por lo que se reduce el riesgo de lesiones
- Cerradura de hoja en posición abierta
- Cambio rápido de hoja
- Carcasa de aluminio sofisticada

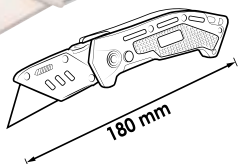

12,- €
sin IVA.

V1446, EAN 4047728014465

Hojas de repuesto trapezoidales

- Se puede utilizar en dos posiciones gracias a su forma trapezoidal
- Para navaja universal V1345 · V7099
- Con dos acoplamientos



6,20 €
sin IVA.

V7099/2, EAN 4047728071123

Juego de navaja de muelle universal

- Uso universal en el almacén, en el jardín, en casa, en el taller o en la industria
- Plegable, por lo que se reduce el riesgo de lesiones
- Cerradura de hoja en posición abierta
- Cambio rápido de hoja
- Carcasa de aluminio sofisticada

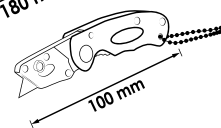
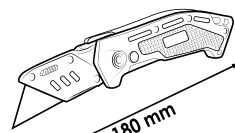

17,55 €
sin IVA.

V1345, EAN 4047728013451

Cuchillo universal

- Carcasa de aluminio
- Cajón de cambio rápido
- 10 hojas de repuesto trapezoidales incluidas (V1446)

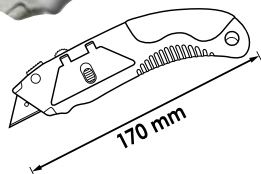

19,10 €
sin IVA.

V1446, EAN 4047728014465

Hojas de repuesto trapezoidales

- Se puede utilizar en dos posiciones gracias a su forma trapezoidal
- Para navaja universal V1345 · V7099
- Con dos acoplamientos



6,20 €
sin IVA.



V1787, EAN 4047728017879

Lima plana roma

- Dentado (cara): 2 = medio
- DIN 7261

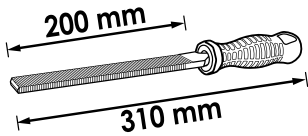

13,55 €
sin IVA.

V1788, EAN 4047728017886

Lima triangular

- Dentado (cara): 2 = medio
- DIN 7261

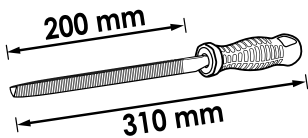

13,55 €
sin IVA.

V1789, EAN 4047728017893

Lima cuadrada

- Dentado (cara): 2 = medio
- DIN 7261

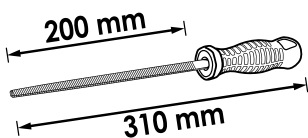

13,55 €
sin IVA.

V1790, EAN 4047728017909

Lima semirredonda

- Dentado (cara): 2 = medio
- DIN 7261

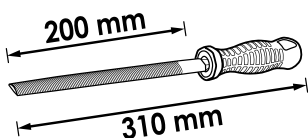

15,90 €
sin IVA.

V1801, EAN 4047728018012

Lima redonda

- Dentado (cara): 2 = medio
- DIN 7261

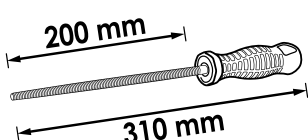

13,55 €
sin IVA.

V2626, EAN 4047728026260

Ø 3 – 16 mm

Cortatubos

- Para tubos de cobre, latón, metal ligero y plástico duro PVC



16,- €
sin IVA.

V3309, EAN 4047728033091

Cortatubos de carraca para escape

- Corta acero fino, acero, cobre, aluminio
- Función de carraca:
 - Permite trabajar también en lugares de difícil acceso
 - Ahorra el guiado del asidero de corte en el tubo
- Rango de trabajo: 32 – 67 mm
- Profundidad de corte: 3 mm



180,50 €
sin IVA.

V3451, EAN 4047728034517

Hojas de repuesto

- Hojas de repuesto para cortatubos de carraca de escape V3309



9,90 €
sin IVA.

V1707, EAN 4047728017077

Juego de brocas escalonadas HSS



N.º VIGOR	Ø mm	l mm	EAN 4047728+	€
V2394	4-12	65	023948	24,70
V2395	4-20	75	023955	32,15
V2396	4-30	100	023962	87,35

138,- €
sin IVA.

V6809-4, EAN 4047728067720

Cepillo de alambres · acero · 4 hileras

- Procesamiento de acero
- Cepillo de alambre
- Alambre: 0,30 mm



4,70 €
sin IVA.

V6807-4, EAN 4047728067713

Cepillo de alambres · latón · 4 hileras

- Procesamiento cuidadoso de superficies delicadas
- Cepillos de latón
- Alambre: 0,30 mm



7,35 €
sin IVA.

V6800-50, EAN 4047728067621

Cepillo de vaso · grueso

- Eliminación de capas gruesas y residuos, así como óxido resistente
- Alambre de acero
- Vástago de sujeción 6 mm
- Máximo 4500 r/min
- 50 mm Ø
- Altura de las cerdas 17 mm

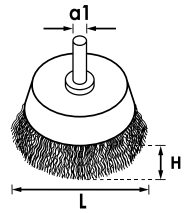

3,75 €
sin IVA.

V6800-75, EAN 4047728067638

Cepillo de vaso · grueso

- Eliminación de capas gruesas y residuos, así como óxido resistente
- Alambre de acero
- Vástago de sujeción 6 mm
- Máximo 4500 r/min
- 75 mm Ø
- Altura de las cerdas 20 mm

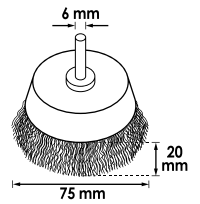

4,45 €
sin IVA.

V6802, EAN 4047728067645

Cepillo con cabeza de brocha

- Desbarbado, eliminación de pintura, eliminación de óxido y limpieza
- Alambre de acero
- 25 mm Ø
- Vástago de sujeción 6 mm
- Máximo 4500 r/min

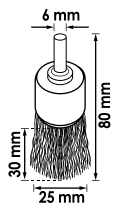

5,65 €
sin IVA.

V6803-100, EAN 4047728067669

Cepillo de disco

- Eliminación del color de revenido en los cordones de soldadura
- Alambre de acero
- Vástago de sujeción 6 mm
- Máximo 4500 r/min
- 100 mm Ø

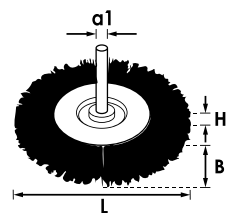

7,35 €
sin IVA.

V6803-75, EAN 4047728067652

Cepillo de disco

- Eliminación del color de revenido en los cordones de soldadura
- Alambre de acero
- Vástago de sujeción 6 mm
- Máximo 4500 r/min
- 75 mm Ø

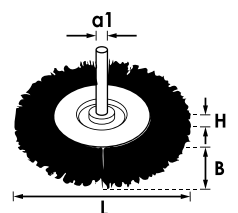

6,15 €
sin IVA.

V6806, EAN 4047728067676

Cepillo de disco · trenzado

- Eliminación de capas gruesas y residuos, así como óxido resistente o escamas de óxido
- Alambre de acero
- Modelo trenzado
- 75 mm Ø
- Máximo 12 500 r/min

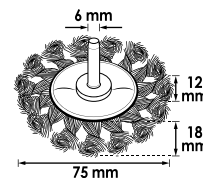

10,60 €
sin IVA.

V6804, EAN 4047728067690

Cepillo de disco

- Desbarbado, eliminación de pintura, eliminación de óxido y limpieza
- Alambre de acero templado
- Modelo trenzado
- 115 mm Ø
- Máximo 12 500 r/min

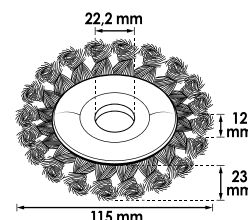

13,35 €
sin IVA.

V6805, EAN 4047728067706

Cepillo cónico

- Forma cónica para lugares de difícil acceso
- Alambre de acero templado
- Modelo trenzado
- 100 mm Ø
- Rosca: M 14x2,0
- Máximo 12 500 r/min

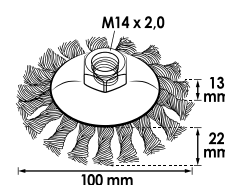

11,05 €
sin IVA.

V6801-65, EAN 4047728067683

Cepillo de vaso

- Para trabajos de cepillado complejos en grandes superficies, p. ej., desbarbado, eliminación de óxido y limpieza
- Alambre de acero
- Modelo trenzado
- 65 mm Ø
- Rosca: M 14x2,0
- Máximo 12 500 r/min

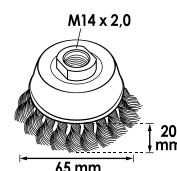

10,60 €
sin IVA.



**Herramientas
dinamométricas**

Llave dinamométrica

- Actuación del par: perceptible al tacto y audible
- $\pm 4\%$ de exactitud de disparo del valor de la escala ajustado (en el sentido de accionamiento)
- Con número de serie y certificado
- DIN EN ISO 6789-2:2017, DIN 3120, ISO 1174-1A
- 72 dientes
- Ángulo de accionamiento de 5°



Llaves dinamométricas
«Made in Germany»

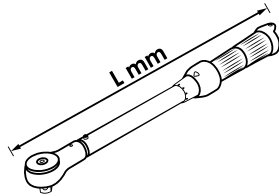

No más vueltas atrás

N.º VIGOR	Nm	125 1/2	L mm	Tolerancia	EAN 4047728+	€
V3898	20 - 120	125 1/2	445	4	038980	146,-
V3441	40 - 200	125 1/2	540	4	034418	146,-
V3899	60 - 320	125 1/2	610	4	038997	167,-

Carraca reversible con dentado fino



Graduación de la escala: 1 Nm



Escala doble: Nm y lbf.ft.



Empuñadura con anillo de suspensión



V2795, EAN 4047728027953

Medidor del ángulo de giro

- Resolución fina ($0,1^\circ$)
- Rango de ángulo de giro hasta 999° (acumulativo)
- Mediciones de ángulo en sentido horario y antihorario
- 99 posiciones de almacenamiento
- Indicación del estado de carga de la batería
- Indicación de alarma LED (intermitente)
- Señal acústica
- Función de parada automática



162,50 €
sin IVA.



Herramientas neumáticas

Llaves de impacto

231-232

Llaves de carraca neumáticas

233

Amoladoras

234

Pistolas neumáticas

235
237

Enrollador de manguera

236

Llaves de impacto



V5671N, EAN 4047728076715

Minillave de impacto

- Construcción compacta para espacios reducidos
- Funcionamiento a derecha e izquierda con varias etapas y cambio con una sola mano
- Evacuación del aire hacia abajo a través del asidero
- Asidero aislante del frío
- Mecanismo percutor de martillo de alto rendimiento
- Carcasa y asidero con forma ergonómica para mejorar la manipulación y el manejo
- El parachoques del lado de la carcasa protege el motor de aire

12⁵ 1/2"



Par de aflojamiento
máximo 1200 Nm

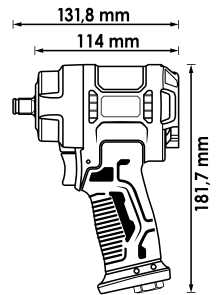

12.91(4) 7.2

Incl. enchufe de acoplamiento

N.º VIGOR	12 ⁵ 1/2"	max. Nm	Nm	Nm	1/min	kg	Ø mm	l/min	bar	dB (A)	m/s ²	EAN 4047728+	€
V5671N	12 ⁵ 1/2"	850	600	1200	10000	1.28	10	141.5	6.3	95.3	6.81	076715	130,-

V4800N, EAN 4047728075633

Llave de impacto

- Evacuación del aire hacia abajo a través del asidero
- Asidero aislante del frío
- Mecanismo percutor doble martillo de alto rendimiento
- Carcasa y asidero con forma ergonómica para mejorar la manipulación y el manejo
- El parachoques del lado de la carcasa protege el motor de aire

ECO GIANT



12⁵ 1/2"



Mecanismo percutor a doble martillo de alto rendimiento

Par de aflojamiento
máximo: 1720 Nm

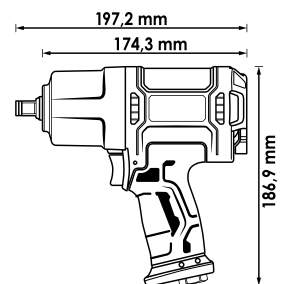

12.91(4) 7.2

Incl. enchufe de acoplamiento

N.º VIGOR	12 ⁵ 1/2"	max. Nm	Nm	Nm	1/min	kg	Ø mm	l/min	bar	dB (A)	m/s ²	EAN 4047728+	€
V4800N	12 ⁵ 1/2"	1100	850	1720	7000	2.3	10	198.1	6.3	96.7	6.47	075633	107,-



V6899N, EAN 4047728**076944**

Llave de impacto

- Funcionamiento a derecha e izquierda con varias etapas y cambio con una sola mano
- Asidero aislante del frío
- Evacuación del aire hacia abajo a través del asidero
- Mecanismo percutor doble martillo de alto rendimiento
- Carcasa y asidero con forma ergonómica para mejorar la manipulación y el manejo
- El parachoques del lado de la carcasa protege el motor de aire



20 3/4"



Mecanismo percutor a doble martillo de alto rendimiento

Par de aflojamiento máximo 2300 Nm

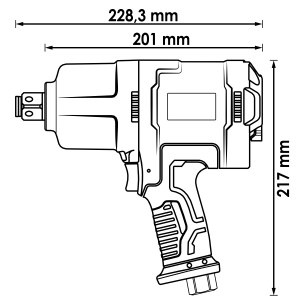

12.91 (w) 7.2

Incl. enchufe de acoplamiento

N.º VIGOR	max. Nm	Nm	Nm	1/min	kg	Ø mm	l/min	bar	dB (A)	m/s ²	EAN 4047728+	€
V6899N	20 3/4"	2000	1400	2300	5500	3.6	13	254.8	6.3	97.9	076944	199,-

V3653, EAN 4047728**036535**

Llave de impacto

- Funcionamiento a derecha e izquierda con varias etapas y cambio con una sola mano
- Evacuación del aire hacia abajo por la empuñadura
- Empuñadura aislante del frío
- Mecanismo percutor a doble martillo de alto rendimiento
- Empuñadura y carcasa con forma ergonómica para mejorar la manipulación y el manejo

GIGA GIANT



12⁵ 1/2"



Mecanismo percutor a doble martillo de alto rendimiento

Par de aflojamiento máximo: 1890 Nm

Funcionamiento a derecha e izquierda con varias etapas y función de conmutación con una sola mano

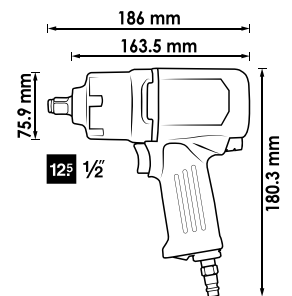

12⁵ 1/2"

12.91 (w) 7.2

Incl. enchufe de acoplamiento

N.º VIGOR	max. Nm	Nm	Nm	1/min	mm	kg	Ø mm	l/min	bar	dB (A)	m/s ²	EAN 4047728+	€
V3653	12⁵ 1/2"	1290	700	1890	8500	1.95	10	113	6.3	96	12.92	036535	306,-

Laves de carraca neumáticas



V5674, EAN 4047728**056748**

Carraca neumática

- Para espacios reducidos
- Función de conmutación en el cabezal de carraca

QUICKGIANT

6.3 1/4"



12,91 (e) 7.2

Incl. enchufe de acoplamiento

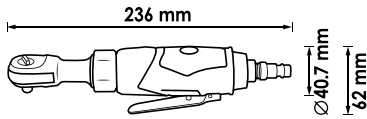

N.º VIGOR	max. Nm	1/min	L mm	kg	Ø mm	l/min	bar	dB (A)	m/s ²	EAN 4047728+	€	
V5674	6.3 1/4"	35.2	240	236	0.6	10	77	6.3	87.5	3.47	056748	71,05

V6554, EAN 4047728**065542**

Carraca neumática

- Para espacios reducidos
- Función de conmutación en el cabezal de carraca

QUICKGIANT

10 3/8"



12,91 (e) 7.2

Incl. enchufe de acoplamiento

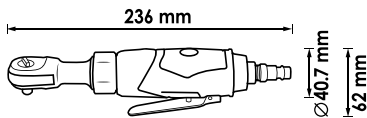

N.º VIGOR	max. Nm	1/min	L mm	kg	Ø mm	l/min	bar	dB (A)	m/s ²	EAN 4047728+	€	
V6554	10 3/8"	35.2	240	236	0.6	10	77	6.3	87.5	3.47	065542	68,70

V5675, EAN 4047728**056755**

Carraca neumática

- Para espacios reducidos
- Función de conmutación en el cabezal de carraca

QUICKGIANT

12.5 1/2"



12,91 (e) 7.2

Incl. enchufe de acoplamiento

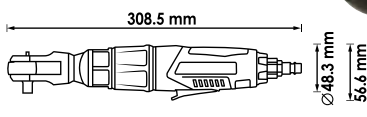

N.º VIGOR	max. Nm	1/min	L mm	kg	Ø mm	l/min	bar	dB (A)	m/s ²	EAN 4047728+	€
V5675	12.5 1/2"	67	160	308.5	1.2	10	114	6.3	100.5	056755	99,-



V5672, EAN 4047728056724

Amoladora de barra

- Fresas, muelas de tronzar, cuerpos de afilar con mandril de 3 y 6 mm

3 + 6 mm



Mandril de 3 mm Ø incluido Mandril de 6 mm Ø incluido

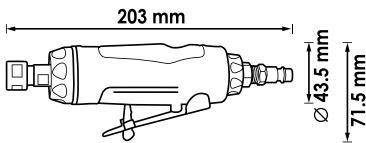

12.91 (w) 7.2

Incl. enchufe de acoplamiento



N.º VIGOR	mm	1/min	mm	W vatios	kg	Ø mm	l/min	bar	dB (A)	m/s ²	EAN 4047728+	€
V5672	3-6 mm	22000	203	350	0.54	10	128.2	6.3	97.1	2.90	056724	58,25

V5673, EAN 4047728056731

Amoladora angular

- Fresas, muelas de tronzar, cuerpos de afilar con mandril de 3 y 6 mm

3 + 6 mm



Mandril de 3 mm Ø incluido Mandril de 6 mm Ø incluido

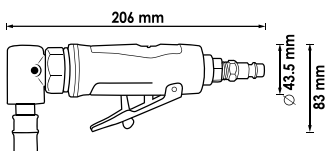

12.91 (w) 7.2

Incl. enchufe de acoplamiento



N.º VIGOR	mm	1/min	mm	W vatios	kg	Ø mm	l/min	bar	dB (A)	EAN 4047728+	€
V5673	3-6 mm	20000	206	250	0.45	10	85.5	6.3	101.6	056731	86,15

V6906, EAN 4047728069069

Juego de amoladoras · mini

- Modelo recto
- Modelo pequeño para espacios reducidos
- Para el amolado, pulido o desbarbado
- Mandril para acoplamientos de 3 y 6 mm incluido
- Evacuación del aire hacia abajo por la empuñadura
- Incluye juego de piedras de afilar de 10 piezas V6906-10

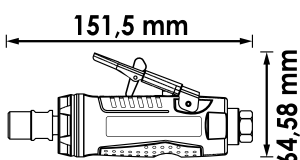

12.91 (w) 7.2

Incl. enchufe de acoplamiento

V6906-10, EAN 4047728069571

Juego de piedras de afilar

- Piedras de afilar para amoladora VIGOR V6906 · V5672 · V5673



11,90 €

N.º VIGOR	mm	1/min	W vatios	kg	Ø mm	l/min	bar	dB (A)	EAN 4047728+	€
V6906	3-6 mm	25000	185	0.31	10	85	6.3	102	069069	54,15

V6905, EAN 4047728069052

Manómetro de inflado de neumáticos

- Manejo por una sola mano con empuñadura ergonómica
- Manómetro recubierto de goma para la protección contra pequeños golpes
- Manómetro de precisión fácilmente legible con indicaciones de bar y PSI
- Graduación: 0,1 bar
- Palanca de inflado con buena dosificación y botón de purga, de fácil acceso en la empuñadura
- Botón de purga para nivelar la cantidad de inflado

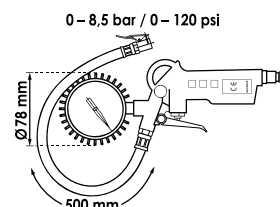

19,80 €
sin IVA.

V7135, EAN 4047728071352

Pistola de soplado · corta

- Limpiar o eliminar rápidamente virutas y otros cuerpos extraños
- Carcasa de aluminio de larga vida útil
- Gancho de suspensión incorporado

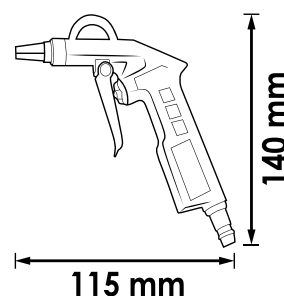

11,55 €
sin IVA.

V7135-150, EAN 4047728071369

Pistola de soplado · larga

- Limpiar o eliminar rápidamente virutas y otros cuerpos extraños
- Carcasa de aluminio de larga vida útil
- Gancho de suspensión incorporado

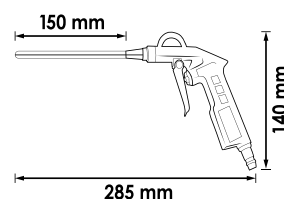

15,05 €
sin IVA.

V7143-10, EAN 4047728071437

Enrollador de manguera

- Reduce el riesgo de accidentes, ya que no hay ninguna manguera tirada por ahí
- Carcasa compacta, incluyendo una tapa de apertura para eliminar la suciedad o enderezar la manguera
- Soporte de pared: giratorio en 180°
- Enrollado automático a través de la alimentación guiada
- Adaptador de aire comprimido preinstalado
- Manguera de polímero híbrido
- Función arranque/parada automática
- Carcasa de polipropileno resistente a los choques
- Fuerza de retracción ajustada
- Presión de servicio máxima: 12 bar

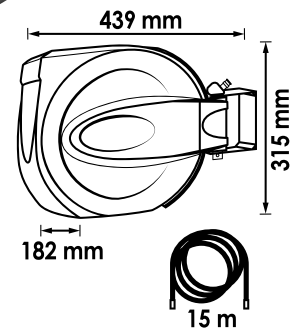

118,50 €
sin IVA.



V4322, EAN 4047728043229

Pistola para aplicar la protección de los bajos

- Para cartuchos comerciales de 1000 ml
- La manguera flexible de 500 mm incluida en el suministro con boquilla de rociado para niebla de cera omnidireccional permite la aplicación de cera sin problemas en espacios huecos e intermedios
- Aplicación sencilla de la protección de los bajos (o aislamiento acústico) con boquilla instalada de serie
- Consejo para la aplicación: abrir el cartucho, introducir el tubo de aspiración, atornillar fijamente el cartucho. Listo.



12.91 (e) 7.2

Incl. enchufe de acoplamiento



36,20 €
sin IVA.

V6907, EAN 4047728075497

Minipistola de engrase

- Cambio sencillo del tubo de engrase gracias a la rosca
- Caudal: 0,45 ml/carrera
- Lubrificador en modelos de 30° y 90°
- Rosca interior M15x1,5



24,95 €
sin IVA.

V6907-1, EAN 4047728075503

Grasa de alto rendimiento

- Engrase de mecanismos percutores, husillos y uniones roscadas
- Tubo de engrase de recambio para V6907
- Protección contra la corrosión gracias a las buenas propiedades de adherencia sobre superficies metálicas
- Volumen de llenado: 100 ml
- Rosca exterior: M 15x1,5



7,45 €
sin IVA.





**Equipo general
para talleres**

V4241, EAN 4047728**042413**

Llave para armarios de distribución Sub Maker Quadro 10 en 1

- Para casi todos los cierres convencionales en sanitarios, calefacción, construcción, ventilación, climatizador, etc.

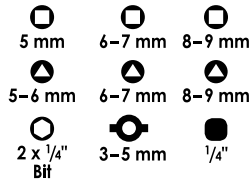

MADE IN GERMANY

28,60 €
sin IVA.

V4228, EAN 4047728**042284**

Llave maestra de instalación MasterKey construcción

- Para cierres convencionales en la fontanería, calefacción, construcción, ventilación, climatizador, etc.
- El mandril cuadrado permite un accionamiento de la nuez de cierre sin manija ni pasador cuadrado

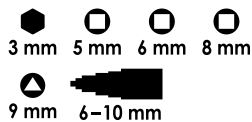

MADE IN GERMANY

Fundición a presión de cinc

18,85 €
sin IVA.

V4227, EAN 4047728**042277**

Llave maestra de instalación MasterKey sistema eléctrico

- Para casi todos los cierres convencionales en sanitarios, calefacción, sistema eléctrico, ventilación, climatizador, etc.

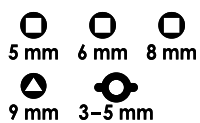

MADE IN GERMANY

Fundición a presión de cinc

19,45 €
sin IVA.



V4279, EAN 4047728**042796**

Juego de espátulas japonesas · metal

- Aplicación de material o para alisar superficies, así como para el uso en otras muchas áreas de aplicación
- Ancho de espátula 50 · 80 · 100 · 120 mm

MADE IN GERMANY



De acero de fleje elástico extremadamente flexible



7,90 €
sin IVA.

V4278, EAN 4047728**042789**

Juego de espátulas japonesas · plástico

- Aplicación de material o para alisar superficies, así como para el uso en otras muchas áreas de aplicación
- Para realizar trabajos en el área de la carrocería, p. ej. llenado de orificios y abolladuras, así como otras muchas áreas de aplicación
- Ancho de espátula 50 · 80 · 100 · 120 mm

MADE IN GERMANY



7,90 €
sin IVA.

V5480, EAN 4047728**054799**

Juego de espejos de control

- Comprobaciones visuales de lugares de difícil acceso
- Con articulación doble sujeta mediante muelle para acceder a los espacios menos visibles
- Espejos intercambiables mediante el sistema de cambio rápido con acoplamiento de 6,3 mm

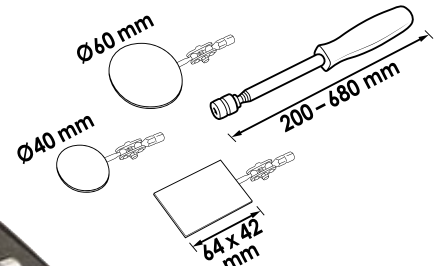

Espejos intercambiables mediante el sistema de cambio rápido



Identificación rápida de, p. ej., pérdida de aceite, corrosión o conexiones enchufables

63,60 €
sin IVA.

V1740, EAN 4047728068673

Dedo magnético · semiflexible

- Imán extensible para el alojamiento en puntos concretos
- Empuñadura de plástico de alta calidad
- Mango semiflexible



30,90 €
sin IVA.

V1741, EAN 4047728017411

Dedo magnético telescópico

- Guardado de piezas que contienen material férreo en lugares inaccesibles
- Extraíble
- Práctico clip para el bolsillo

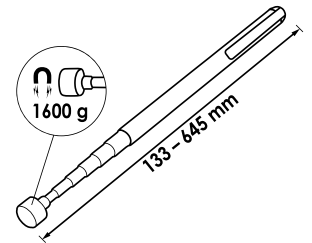

14,30 €
sin IVA.

V1764, EAN 4047728017640

Dedo mecánico con imán · flexible

- Alojamiento de piezas pequeñas como tornillos, tuercas, etc., en lugares inaccesibles
- Con imán para soporte adicional
- Función de agarre y de imán



22,70 €
sin IVA.

V1438, EAN 4047728014380

Juego de pinzas

- Para trabajos de filigrana, p. ej., en lugares de difícil acceso
- Alto agarre
- Acero inoxidable



11,90 €
sin IVA.



V5512, EAN 4047728055123

Juego de soldador a gas

- Trabajos de soldado, fundición, retráctilado y corte en caliente mediante siete adaptadores diferentes
- Uso flexible e independiente mediante el funcionamiento a gas
- Dispositivo que combina tres funciones en una:
 - Soldador, temperatura máx.: 450° C
 - Quemador, temperatura máx.: 1300° C
 - Decapador térmico, temperatura máx.: 600° C
- Pequeño y manejable para trabajos directos, p. ej. en vehículos
- Regulación continua de gas para un ajuste óptimo del trabajo que se va a realizar y el material
- Temperatura máxima de la llama: 1300° C
- Pies de apoyo para trabajos estacionarios
- Encendido piezoeléctrico
- Llenado con gas butano para mecheros/ISO de uso comercial
- Contenido:
 - Soldador a gas
 - Punta de soldar 3,5 mm
 - Punta de soldar 4,5 mm
 - Tubo termorretráctil adicional
 - Punta de corte
 - Cubierta de protección de la esponja soldadora
 - Alambre para soldar



Puntas de soldadura mejoradas



Indicación del nivel de llenado



Válvula de gas



Acero inoxidable



Uso flexible en cualquier lugar gracias al funcionamiento a gas

75,55 €
sin IVA.

V5488, EAN 4047728054881

Bandeja multiuso · 50 l

- Uso como bandeja de limpieza, bandeja para suciedad, cárter de aceite, bandeja de almacenaje, bandeja de desinfección, bandeja para fugas, bandeja de transporte y bandeja de comida para animales; p. ej. para la fabricación de equipos sanitario y de calefacción, para talleres de reparación y de la industria automovilística, para salidas de caza, para laboratorios (de química), para la industria alimentaria / cárnica, para la pesca con caña, para animales, para accesorios para caballos, etc.
- Resistente al ácido y a la lejía

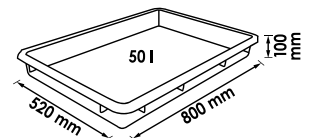

Para aplicaciones universales con gran capacidad de almacenamiento

69,55 €
sin IVA.

V5677, EAN 4047728056779

Bol magnético con marco de plástico

- Dos imanes potentes para la fijación en plataformas de elevación, carros de herramientas, máquinas, etc.
- Colocación de piezas pequeñas magnéticas o no magnéticas; manos libres para trabajar
- El marco de plástico ofrece una superficie para tornillos de plástico o similares y sirve además como bandeja colectora
- Las piezas pequeñas se ven y se pueden encontrar fácilmente

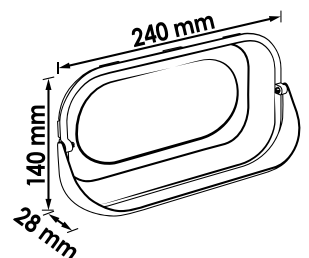

Una pequeña ayuda para conseguir un mayor orden

21,- €
sin IVA.

V5678, EAN 4047728070539

Semicáscara magnética

- Para guardar tornillos, juntas o piezas pequeñas
- Para la fijación al carro de herramientas, plataformas elevadoras o armarios de metal
- Para el taller, las plantas de producción o la bodega de aficiones
- Robusta carcasa de plástico con imanes optimizados
- Gran abertura para una buena visibilidad en la media carcasa
- La protección de goma en el imán impide que se produzcan daños
- Bol magnético magnetizado por ambos lados: las piezas pequeñas magnéticas se pegan a la pared trasera
- Estabilización adicional debajo de los imanes para una colocación plana de la media carcasa
- Fuerza de sujeción magnética: aprox. 2,5 kg

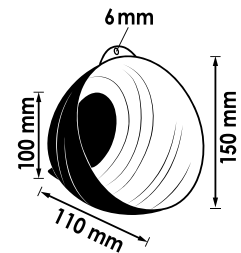

8,30 €
sin IVA.



V6468, EAN 4047728064682

Ajustador de boquillas con imán

- Ajuste de las boquillas del limpiaparabrisas
- Función adicional como dedo magnético
- Clip para el bolsillo



Aguja fina Ø 0,6 mm

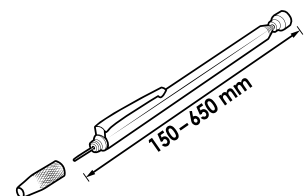

15,20 €
sin IVA.



Incluye mostrador de venta con la compra de al menos 16 unidades

V7221, EAN 4047728072212

Herramienta de ajuste de toberas del limpiaparabrisas · MERCEDES-BENZ

- Ajuste sin daños de toberas de abanico del limpiaparabrisas en MERCEDES-BENZ W204 · W207 · W212 · W218
- Ajuste óptimo de toberas de abanico del limpiaparabrisas en MERCEDES-BENZ
- Perfil exacto del cabezal de la tobera
- Accionamiento hexagonal exterior: 6 mm
- Para los siguientes modelos: W204 · W207 · W212 · W218
- Longitud total: 67 mm

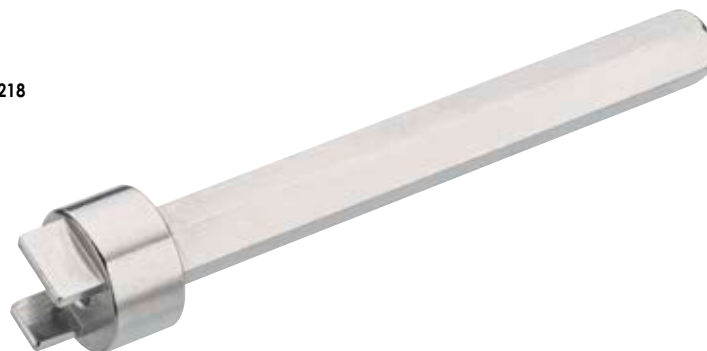

17,35 €
sin IVA.



V6742, EAN 4047728067423

Soporte de imán para herramientas

- Almacenamiento de llaves de vaso de impacto, llaves de impacto, llave dinamométrica o mangueras in situ
- Los resistentes imanes (Ø 80 mm cada uno) garantizan una buena sujeción en plataformas de elevación, carros de herramientas u otras superficies de material férreo
- Fuerza de sujeción magnética: aprox. 20 kg



Almacenamiento óptimo de llaves de vaso de impacto y llaves de impacto in situ

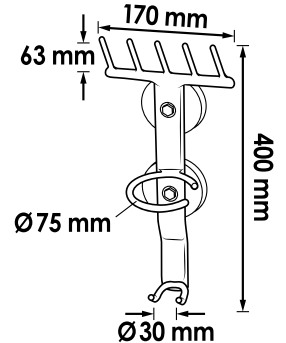

35,40 €
sin IVA.

V6605, EAN 4047728066051

Protector de guardabarros

- Protección contra abolladuras, arañazos, aceite y suciedad
- Talla universal
- Sin tapar las ruedas

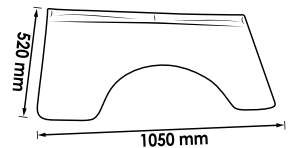

37,20 €
sin IVA.

V6606, EAN 4047728066068

Protector de asientos reutilizable

- Protección de los asientos del vehículo contra la suciedad
- Talla universal, para la mayoría de turismos y vehículos industriales usuales
- Nylon ligero, revestimiento PU
- Hidrófugo, repelente de aceite y grasa
- Contenido: 1 pieza
- Lavable a 40°C

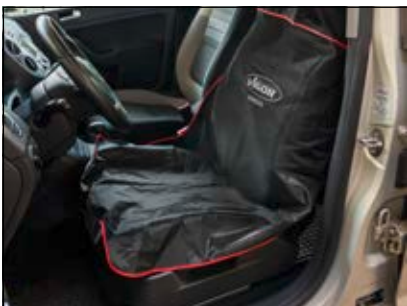

Dimensiones:
La. 1350 x An. 760 mm

21,60 €
sin IVA.

Guantes de trabajo

- Trabajos de montaje en el taller, almacén, logística y en todas partes donde la precisión y la fijación son importantes
- Guantes ligeros de punto de poliéster con forma adaptada ergonómica
- EN 388:2003 (3131A)



Revestimiento de PU de color negro en la superficie de las palmas de las manos

N.º VIGOR	Tamaño del guante	EAN 4047728+	€
V6435	L	064354	1,70
V6435-XL	XL	069984	1,60

Guantes · Agarre

- Protegen las manos del aceite, la grasa, los productos químicos y la suciedad
- La estructura de la superficie proporciona una buena adherencia, incluso en condiciones de trabajo aceitosas
- Color naranja de seguridad para una mejor visibilidad en espacios de trabajo oscuros
- Guante cómodo, resistente al desgarro y con buena sensibilidad en la punta de los dedos
- Apto para pantallas táctiles
- Material: nitrilo
- Espesor del material: 7 mil (se corresponde con 0,18 mm)
- Sin látex ni polvo



N.º VIGOR	Tamaño del guante	EAN 4047728+	€
V6436-M	M	080118	44,30
V6436-L	L	077712	44,30
V6436-XL	XL	077729	44,30
V6436-XXL	11 / XXL	077736	44,30



V2338, EAN 4047728023382

Almohadilla para rodillas

- Un trabajo cómodo en el taller, en la industria, en el jardín o en casa
- Gomaespuma de alta calidad
- Protege la rodilla
- Proporciona aislamiento térmico
- Hidrófugo y repelente de aceite
- Con asa de transporte

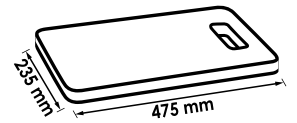

*Un trabajo cómodo en el taller,
en la industria, en el jardín o en
casa sin dañar las articulaciones*

22,20 €
sin IVA.

V6973, EAN 4047728069731

Camilla taburete de montaje

- Reposacabezas con acolchado
- Dos compartimentos portaobjetos laterales para tornillos u otras piezas pequeñas
- Fabricación de plástico de alta calidad
- Fácil de limpiar
- Seis ruedas de plástico duro
- Capacidad de carga máxima 150 kg

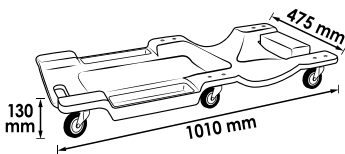

85,15 €
sin IVA.

Para un trabajo cómodo bajo el vehículo



V6973-1, EAN 4047728069748

Rueda de repuesto para camilla taburete de montaje



10,60 €
sin IVA.



V4646, EAN 4047728**046466**

Juego de cepillos

- Limpieza y desbarbado profesional de cilindros, tubos, casquillos, etc.
- Para el uso con taladradoras y taladradoras de aire comprimido (al utilizar con máquina, utilizar solamente hacia el lado derecho)
- 12 cepillos de nailon: Ø 8 · 9 · 10 · 11 · 12 · 13 · 14 · 15 · 16 · 17 · 18 · 19 mm
- 12 cepillos de acero: Ø 8 · 9 · 10 · 11 · 12 · 13 · 14 · 15 · 16 · 17 · 18 · 19 mm
- 12 cepillos con revestimiento de latón: Ø 8 · 9 · 10 · 11 · 12 · 13 · 14 · 15 · 16 · 17 · 18 · 19 mm
- 1 empuñadura con acoplamiento y bloqueo rápido
- 1 extensión de 150 mm

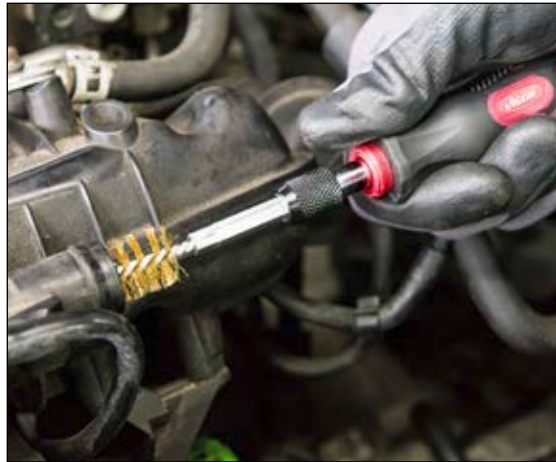

38



10

Repuesto de juego de 10 piezas

N.º VIGOR	Denominación	EAN 4047728+	€
V4646M-8	Juego de cepillos de latón Ø 8 mm	054102	17,35
V4646M-9	Juego de cepillos de latón Ø 9 mm	054119	17,35
V4646M-10	Juego de cepillos de latón Ø 10 mm	054126	17,35
V4646M-11	Juego de cepillos de latón Ø 11 mm	054133	17,35
V4646M-12	Juego de cepillos de latón Ø 12 mm	054140	17,35
V4646M-13	Juego de cepillos de latón Ø 13 mm	054157	17,35
V4646M-14	Juego de cepillos de latón Ø 14 mm	054164	17,35
V4646M-15	Juego de cepillos de latón Ø 15 mm	054171	19,25
V4646M-16	Juego de cepillos de latón Ø 16 mm	054188	19,25
V4646M-17	Juego de cepillos de latón Ø 17 mm	054195	19,25
V4646M-18	Juego de cepillos de latón Ø 18 mm	054201	19,25
V4646M-19	Juego de cepillos de latón Ø 19 mm	054218	19,25
V4646N-8	Juego de cepillos de nailon Ø 8 mm	054225	15,50
V4646N-9	Juego de cepillos de nailon Ø 9 mm	054232	15,50
V4646N-10	Juego de cepillos de nailon Ø 10 mm	054249	15,50
V4646N-11	Juego de cepillos de nailon Ø 11 mm	054256	15,50
V4646N-12	Juego de cepillos de nailon Ø 12 mm	054263	15,50
V4646N-13	Juego de cepillos de nailon Ø 13 mm	054270	15,50

N.º VIGOR	Denominación	EAN 4047728+	€
V4646N-14	Juego de cepillos de nailon Ø 14 mm	054287	15,50
V4646N-15	Juego de cepillos de nailon Ø 15 mm	054294	15,50
V4646N-16	Juego de cepillos de nailon Ø 16 mm	054300	15,50
V4646N-17	Juego de cepillos de nailon Ø 17 mm	054317	15,50
V4646N-18	Juego de cepillos de nailon Ø 18 mm	054324	15,50
V4646N-19	Juego de cepillos de nailon Ø 19 mm	054331	15,50
V4646S-8	Juego de cepillos de acero Ø 8 mm	053587	15,50
V4646S-9	Juego de cepillos de acero Ø 9 mm	053594	15,50
V4646S-10	Juego de cepillos de acero Ø 10 mm	053600	15,50
V4646S-11	Juego de cepillos de acero Ø 11 mm	054010	15,50
V4646S-12	Juego de cepillos de acero Ø 12 mm	054027	15,50
V4646S-13	Juego de cepillos de acero Ø 13 mm	054034	15,50
V4646S-14	Juego de cepillos de acero Ø 14 mm	054041	15,50
V4646S-15	Juego de cepillos de acero Ø 15 mm	054058	17,35
V4646S-16	Juego de cepillos de acero Ø 16 mm	054065	17,35
V4646S-17	Juego de cepillos de acero Ø 17 mm	054072	17,35
V4646S-18	Juego de cepillos de acero Ø 18 mm	054089	17,35
V4646S-19	Juego de cepillos de acero Ø 19 mm	054096	17,35

Juego de arandelas dentelladas de 115 mm

- Gran velocidad de eliminación y lijado sencillo de superficies de acero y acero inoxidable sin lubricar. No deja arañazos en la pieza de trabajo
- Arandela dentellada universal con vida útil prolongada
- Contenido: 10 pieza



N.º VIGOR	XX	Ø exterior mm	Ø del orificio mm	Grano	1/min	EAN 4047728+	€
V6810-115K40	10	115	22.23	40	13280	067737	29,90
V6810-115K60	10	115	22.23	60	13280	067744	29,90
V6810-115K80	10	115	22.23	80	13280	067751	29,90

Juego de arandelas dentelladas de 125 mm

- Gran velocidad de eliminación y lijado sencillo de superficies de acero y acero inoxidable sin lubricar. No deja arañazos en la pieza de trabajo
- Arandela dentellada universal con vida útil prolongada
- Contenido: 10 pieza



N.º VIGOR	XX	Ø exterior mm	Ø del orificio mm	Grano	1/min	EAN 4047728+	€
V6810-125K60	10	125	22.23	60	12200	067775	31,10
V7010-125K80	10	125	22.23	80	12200	070690	31,10

Juego de muelas de tronzar

- Muelas de tronzar sin manos para el procesamiento de acero inoxidable y acero, entre otros, para chapas delgadas (p. ej. carrocería), cables de acero, perfiles, tubos, metales no ferrosos y materiales resistentes a las altas temperaturas
- Muela con un corte especialmente refinado, con buena vida útil

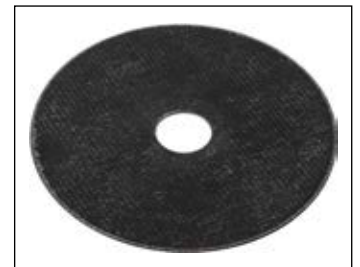

N.º VIGOR	XX	Ø exterior mm	Ø del orificio mm	Grosor mm	1/min	EAN 4047728+	€
V6811-115	10	115	22.23	1	13280	067287	12,25

Desbarbador para exterior

- Para desbarbar tornillos y roscas, así como para ajustar árboles de accionamiento, barras de dirección o pernos de anclaje deformados en el cubo de rueda
- Accionamiento hexagonal de 6,3 mm
- Número de revoluciones: 0 – 500 r/min
- Placa de corte fabricada en acero de tungsteno altamente resistente
- Adecuados para los siguientes materiales:
 - Acero inoxidable
 - Acero
 - Latón
 - Metales NF
 - Plásticos

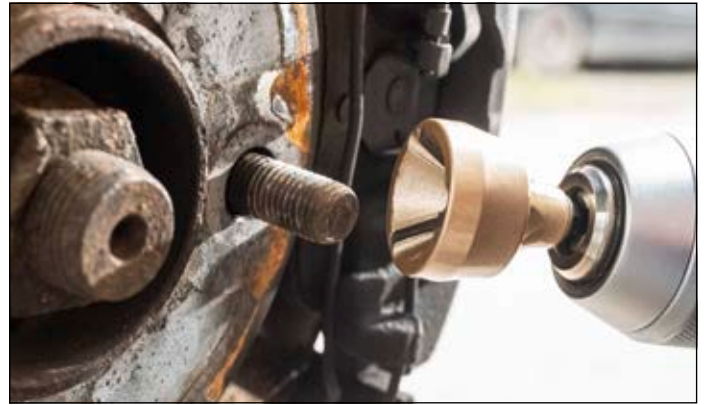
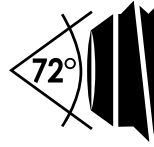

V7402



V7403



N.º VIGOR	∅ mm	EAN 4047728+	€
V7402	3-19	074025	54,35
V7403	13-35	074032	93,85

V4638, EAN 4047728046381

Plataforma de trabajo de seguridad · de aluminio

- Se transporta fácilmente
- Bloqueo de seguridad en ambas patas
- Capacidad de carga máxima: 150 kg
- Peso: 7,2 kg



Abatible para ahorrar espacio

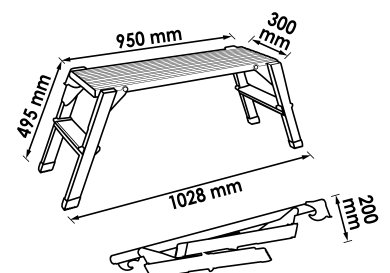

164,50 €
sin IVA.





V5679M, EAN 4047728080637

Juego de imanes tipo botón

- Sujeción de, por ejemplo, hojas de pedidos, notas y recordatorios en superficies metálicas
- Juego compuesto por 3 unidades
- Fuerza de sujeción: 3 kg



NUEVO



21,20 €
sin IVA.

V5680, EAN 4047728081436

Soporte magnético

- Sujeción universal de objetos y equipamiento, por ejemplo, mangueras de aire comprimido, cables, protección para los oídos, herramientas con cable
- Imán engomado para proteger la superficie
- Fuerza de sujeción: 18 kg

NUEVO



28,- €
sin IVA.

V5531, EAN 4047728055314

Miniventosa porta-cristales de una mano

- Para elevar, llevar y sostener cristales
- Ajuste y colocación cristales de espejo
- Manejo por una sola mano con palanca
- Capacidad de carga máxima: 8 kg

Con botón para soltar

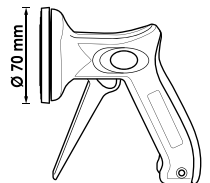

21,60 €
sin IVA.



Diagnóstico / batería / sistema eléctrico

Vídeo-endoscopio	252
Comprobador de fugas mediante gas de combustión	253
Sistema eléctrico	254 256-257
Multímetro	254
Desbloqueo de cables	255
Juego de alicates de crimpado	256



V7501/2, EAN 4047728080255

Vídeo-endoscopio

- Análisis y documentación de patrones de daños en lugares de difícil acceso
- Sonda: Ø 4,9 mm
- Longitud de la sonda: 1000 mm
- Resolución de la cámara: 1280x720 píxeles
- Ángulo visual de la cámara: 80°
- 6 LED regulables
- Profundidad de campo: 20 - 80 mm
- Pantalla de 5 pulgadas, giratoria
- Resolución de la pantalla: 1280x720 píxeles
- Batería de iones de litio 3,7 V, 6 Ah
- Adaptador de corriente 2 A · 5 V, cable del cargador USB y tarjeta de almacenamiento TF 32 GB incluidos en el contenido del envío

NUEVO



1280 x 720 píxeles



800,- €
sin IVA.



Comprobador de fugas mediante gas de combustión



V7524, EAN 4047728081320

Comprobador de fugas mediante gas de combustión

- Para buscar fugas en sistemas cerrados
- Mediante la aplicación de gas de combustible se visualizan rápidamente las fugas
- Funcionamiento a través de la alimentación de a bordo de 12 V
- Posibilidad de aplicación de presión mediante el modo „aire“ y con el manómetro integrado sin necesidad de otros medios auxiliares
- Generación de gas de combustión con el medio auxiliar adecuado (glicerina vegetal o aceite para bebés)
- Posibilidades de aplicación universales gracias a los diversos adaptadores
- Compresor de aire integrado
- Desconexión de seguridad automática en caso de riesgo de sobrecalentamiento
- Flujo de aire ajustable de forma continua
- Diversas posibilidades de aplicación, por ejemplo:
 - Sistema de presión de admisión y de aspiración
 - Carter del cigüeñal
 - Sistema de gases de escape y de recirculación de gases de escape
 - Sistema de combustible
 - Sistema de aditivos y de AdBlue
 - Neumáticos
 - Aire acondicionado
 - Sistema de combustible EVAP (vehículos de EE. UU.)
 - Carrocería y acristalamiento
 - (ruidos causados por el aire, entrada de humedad, etc.)



NUEVO



599,- €
sin IVA.



V4324, EAN 4047728**043243**

Multímetro digital

- Compacto y manejable
- Pantalla LCD de una línea de alto contraste con iluminación de fondo
- Interruptor giratorio de 19 posiciones
- Advertencia segura gracias a la indicación automática de exceso y polaridad para evitar posibles fallos
- Regulable con funda de protección de goma
- Cable de medición con protección anticontacto
- CC: 200 mV – 600 V
- CA: 200 V – 600 V
- CC: 200 mA – 10 A
- Resistencia: 200 – 2000 ohmios
- Comprobador de diodos
- Indicación máx.: 1999
- Batería 9 V (en el equipo)
- Fusibles:
 - 1 x 250 mA / 250 V
 - 1 x 10 A / 250 V
- Multímetro para comprobar corriente de reposo
- Uso con juego de cables de medición V4326
- Funciones:
 - Mediciones de tensión continua y tensión alterna
 - Medición de corriente continua y corriente alterna
 - Medición de resistencia
 - Control de diodos (con señal acústica)
 - Control de continuidad (con señal acústica)
 - Función Data Hold



N.º VIGOR	Denominación	EAN 4047728+	€
V4324-1	Fusibles · 5 piezas	053532	4,45
V4324-2	Cable de medición para V4324	053549	6,55

36,10 €
sin IVA.

V1722, EAN 4047728**017220**

Comprobador luminoso

∠ 6 – 24 V

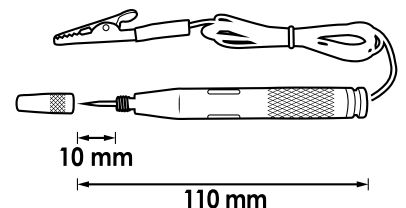
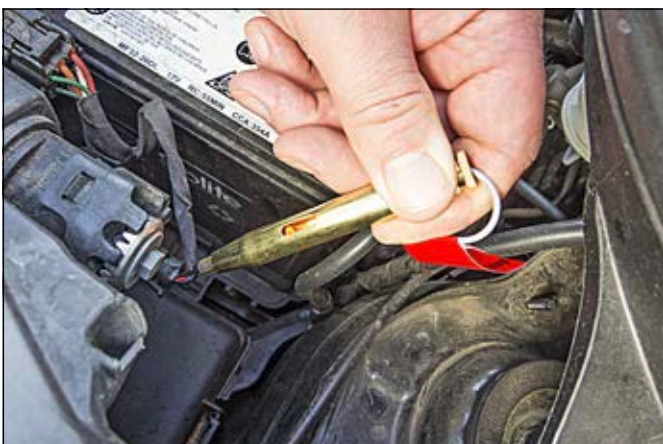

9,20 €
sin IVA.

Desbloqueo de cables



V4451, EAN 4047728**044516**

Juego de herramienta expulsora de cables

- Desbloqueo sin daños de enchufes y conectores eléctricos, p. ej., en ABS, sensores climáticos, radio, PDC, módulo de acoplamiento de remolque, etc.
- Localización rápida de fallos por defectos de corrosión o de conexión
- Para contactos redondos y planos

Imprescindible para especialistas en mecatrónica y electricistas de automoción



N.º VIGOR	Denominación	Modelo	EAN 4047728+	€
V4451-1	Herramienta expulsora de cables individual 1 · BMW · MERCEDES-BENZ · OPEL · VW/AUDI		053693	14,80
V4451-2	Herramienta expulsora de cables individual 2 · BMW · JAGUAR · MERCEDES-BENZ · PORSCHE · SAAB · SEAT · ŠKODA		053709	14,80
V4451-3	Herramienta expulsora de cables individual 3 · BMW · MERCEDES-BENZ · OPEL · PORSCHE · SAAB · SEAT · ŠKODA · VW/AUDI		053716	14,80
V4451-4	Herramienta expulsora de cables individual 4 · FORD		053723	10,60
V4451-5	Herramienta expulsora de cables individual 5 · BMW · FORD · JAGUAR · MERCEDES-BENZ · OPEL · PORSCHE · SEAT · ŠKODA · VW/AUDI		053730	10,60
V4451-6	Herramienta expulsora de cables individual 6 · BMW · FORD · JAGUAR · OPEL · MERCEDES-BENZ · PORSCHE · SAAB · SEAT · ŠKODA · VW/AUDI		053747	10,60
V4451-7	Herramienta expulsora de cables individual 7 · MERCEDES-BENZ		053754	10,60
V4451-8	Herramienta expulsora de cables individual 8 · FORD · JAGUAR · MERCEDES-BENZ · OPEL · PORSCHE · SAAB · SEAT · ŠKODA · VW/AUDI		053761	10,60
V4451-9	Herramienta expulsora de cables individual 9 · FORD · MERCEDES-BENZ		053815	10,60
V4451-10	Herramienta expulsora de cables individual 10 · MERCEDES-BENZ		053822	10,60
V4451-11	Herramienta expulsora de cables individual 11 · BMW · FORD · JAGUAR · MERCEDES-BENZ · OPEL · PORSCHE · SAAB · SEAT · ŠKODA · VW/AUDI		053839	10,60
V4451-12	Herramienta expulsora de cables individual 12 · OPEL · RENAULT · ŠKODA · VW/AUDI		053846	10,60
V4451-13	Herramienta expulsora de cables individual 13 · FORD · MERCEDES-BENZ		053853	10,60
V4451-14	Herramienta expulsora de cables individual 14 · FORD · JAGUAR · PORSCHE		053860	10,60
V4451-15	Herramienta expulsora de cables individual 15 · BMW · FORD · JAGUAR · MERCEDES-BENZ · OPEL · SEAT · ŠKODA · VW/AUDI		053877	10,60
V4451-16	Herramienta expulsora de cables individual 16 · BMW · FORD · JAGUAR · MERCEDES-BENZ · OPEL · PORSCHE · SAAB · SEAT · ŠKODA · VW/AUDI		053884	10,60
V4451-17	Herramienta expulsora de cables individual 17 · BMW		053891	10,60
V4451-18	Herramienta expulsora de cables individual 18 · MERCEDES-BENZ		053907	10,60
V4451-19	Herramienta expulsora de cables individual 19 · CITROËN · FIAT CHRYSLER · FORD · HONDA · MAZDA · OPEL · MERCEDES-BENZ · MITSUBISHI · PORSCHE · RENAULT · SEAT · TOYOTA · VW/AUDI		053914	10,60
V4451-20	Herramienta expulsora de cables individual 20 · FORD		053921	10,60
V4451-21	Herramienta expulsora de cables individual 21 · BMW · FORD · JAGUAR · MERCEDES-BENZ · OPEL · PORSCHE · SAAB · SEAT · ŠKODA · VW/AUDI		053938	10,60
V4451-22	Herramienta expulsora de cables individual 22 · HONDA · OPEL · TOYOTA · VW/AUDI		053945	10,60
V4451-23	Herramienta expulsora de cables individual 23 · OPEL · VW/AUDI		053952	10,60



232,- €
sin IVA.



V2499, EAN 4047728024990

Juego de alicates de crimpado

- Cinco insertos de engarzado intercambiables:
- Inserto de engarzado A: para terminales de cable aislados de 0,5 - 6,0 mm² (rojo, azul, amarillo)
- Inserto de engarzado B: para terminales de cable cerrados sin aislamiento de 1,5 · 2,5 · 6,0 · 10 mm²
- Inserto de engarzado C: para terminales de cable abiertos sin aislamiento de 0,5 - 6,0 mm² (ancho hasta 6,3 mm)
- Inserto de engarzado Ø para virolas de cable con y sin collar de 0,5 - 4,0 mm²
- Inserto de engarzado F: para virolas de cable de más de 6,0 mm²

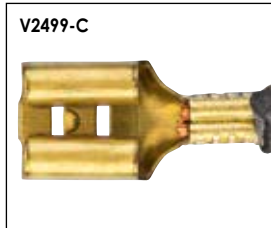

159,50 €
sin IVA.

Repuestos

N.º VIGOR	Denominación	Modelo	EAN 4047728+	€
V2499-A	Inserto de engarzado A: para terminales de cable aislados de 0,5 - 6,0 mm ² (rojo · azul · amarillo)		053440	31,20
V2499-B	Inserto de engarzado B: para terminales de cable cerrados · sin aislamiento de 1,5 · 2,5 · 6,0 · 10 mm ²		053457	31,20
V2499-C	Inserto de engarzado C: para terminales de cable abiertos · sin aislamiento de 0,5 - 6,0 mm ² (ancho hasta 6,3 mm)		053464	31,20
V2499-D	Inserto de engarzado D: para virolas de cable con y sin cuello de 0,5 - 4,0 mm ²		053471	31,20
V2499-F	Inserto de engarzado F: para virolas de cable por encima de los 6,0 mm ²		053488	31,20

V2499-A, EAN 4047728053440

Mordazas de engarzado



31,20 €
sin IVA.

V7548, EAN 4047728075480

Comprobador de batería

- Comprobación del estado de la batería y los sistemas de carga (12 y 24 V)
- Adecuado para baterías de arranque y parada
- Para turismos, motocicletas, furgonetas y embarcaciones
- Funciones:
 - Informe de estado de la batería y los sistemas de carga
 - Indicación de carga durante el proceso de inicio del motor
 - Identificación de baterías defectuosas
 - Presión opcional de resultados de prueba
- Posibilidad de uso móvil sin fuente de alimentación
- Permite la comprobación cuando se encuentra montado y desmontado
- Fácil manejo
- La protección frente a polaridad evita cortocircuitos
- Rollo de papel térmico incluido en el volumen de suministro
- Longitud del cable de sujeción: 600 mm



238,- €
sin IVA.

V7548-1, EAN 4047728075527

Rollo de papel térmico

- Ancho: 56 mm
- Largo: 5 m
- Diámetro: 29 mm
- Diámetro de casquillos: 15 mm



8,35 €
sin IVA.

V4326N, EAN 4047728079860

Juego de cables de medición

- Elementos necesarios en los turismos y baterías de 12 V
- Adaptador de cables de medición para simplificar la búsqueda de fallos directamente en el vehículo
- Comprobador de polaridad para revisar de sensores de efecto Hall y fotosensores
- Potenciómetro de medición para comprobación del sensor de temperatura y el sensor del depósito
- Uso con multímetro V4324
- Tres conectores planos, conectores hembra planos, conectores redondos, conectores macho de cable con clavija y conectores hembra de cable con clavija por cada uno



NUEVO

233,- €
sin IVA.



Motor / refrigeración / climatización

Herramientas de motor

259-262

Diagnóstico del sistema de refrigeración

263-265

Diagnóstico del sistema turbo

266-267

Comprobador de compresión y de pérdida de presión

268

Juego de bombas de vacío y presión

269

Limpieza del conducto de inyector

270



V5676, EAN 4047728**056762**

Juego de sondas lambda

• Sondas lambda, inyectores e interruptores termostáticos en zonas de difícil acceso

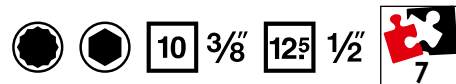

92,- €
sin IVA.

● 22 mm

10 3/8



● 22 mm

10 3/8



● 27 mm

10 3/8

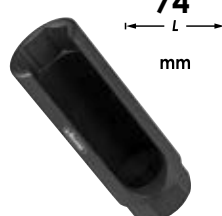

● 22 mm

12.5 1/2



● 29 mm

12.5 1/2



○ 27 mm

12.5 1/2



● 22 mm

10 3/8



V7002/4, EAN 4047728079815

Juego de llaves de vaso para bujías

- Las articulaciones de rótula permiten un montaje y desmontaje fáciles en lugares de difícil acceso, por ejemplo, en motocicletas o en los motores BMW N43 y N53
- Magnético
- Diseño delgado
- Tamaños: 14 · 16 · 18 · 20,8 mm
- Para el accionamiento con la mano

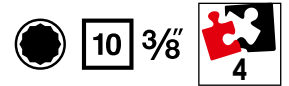

NUEVO

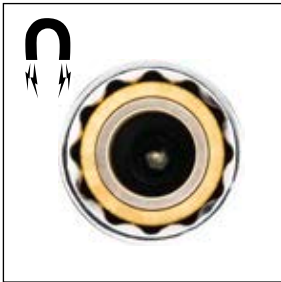

N.º VIGOR	Denominación	Modelo	■	●	Ancho de llave	EAN 4047728+	€
V7002-14	Llave de vaso para bujías		10 3/8	●	14 mm	079822	18,-
V7002-16	Llave de vaso para bujías		10 3/8	●	16 mm	079839	20,-
V7002-18	Llave de vaso para bujías		10 3/8	●	18 mm	079846	22,-
V7002-20.8	Llave de vaso para bujías		10 3/8	●	20.8 mm	079853	24,-

69,- €
sin IVA.



V6741, EAN 4047728**067416**

Juego de extractores para bobinas de encendido

- Para el desmontaje profesional y sin daños de las bobinas de encendido y las regletas de las bobinas de encendido en motores VAG y OPEL
- La inserción y la extracción posterior permite un desmontaje uniforme del módulo de encendido
- Se recomienda la utilización por pares
- La mayor distribución del mercado
- 2 extractores de módulos de encendido para:
 - CHEVROLET/GMC Aveo Cruze · OPEL/VAUXHALL Adam · Agila B · Astra J · Cascada Combo · Corsa D · Meriva B · Mokka · Zafira Tourer
 - Motores:
 - 1 litro A10XEP (LDB), 1,2: A12XEL (LWD) A12XER (LDC), 1,4: A14XEL (L2Z) A14XER (LDD) LDU
 - Motores 1,4 litros (T) A14NEL (LUH) A14NET (LUJ) Twinport / ecoFLEX
 - Motores de inyección de gasolina de 3 o 4 cilindros OPEL p. ej. para Agila A · Astra F · Astra G · Astra H · Astra J · Calibra Combo · Corsa B · Corsa C · Corsa D · Frontera A · Frontera B · Insignia · Meriva A · Meriva B · Omega B · Signum · Tigra A · Tigra B · Vectra B · Vectra C · Zafira A · Zafira B
 - Códigos de motor: 20LEH · 2HO · A10XEP · A14NEL · A14NET · A14XER · A16LET · A16XER · A18XER · C22SEL · LDD · LDE · LLU · LUH · LUJ · X14NZ · X14SZ · X14XE · X16SZR · X16XE · X16XEL · X18XE · X20SE · X20XEV · X22SE · X22XE · Y22SE · Z10XEP · Z12XE · Z12XEP · Z14XE · Z14XEL · Z14XEP · Z16LEL · Z16LER · Z16LET · Z16XE · Z16XER · Z16YNG · Z18XE · Z18XER · Z20LER
- 4 garras para bujías:
 - Tipo A (26 mm): p. ej. VW Golf · Bora · Beetle · Lupo · Passat · Touran · T4 · AUDI A2
 - Tipo B (18 mm): Bora · Golf · Passat · Sharan · Touareg · Phaeton · T5
 - Tipo C (43 mm): motores de 8 y 12 cilindros así como Phaeton entre otros
 - Tipo D (35 mm): inyección directa VW Golf · Touran · Passat y Eos así como AUDI A4 y A6



76,85 €
sin IVA.

V6740, EAN 4047728**077774**

Juego de extractores para bobinas de encendido · VAG

- Extracción segura y sin daños de las bobinas de encendido con etapa de salida de potencia según las indicaciones del fabricante, por ejemplo, en 1,0 l · 1,0 l TSI · TFSI · TGI · GTI · CNG · 1,2 l TSI · 1,4 l · 25 · 30 · 35 · 40 · 45 TSI · TFSI · TGI · CNG · GTE · Mild Hybrid · e-Hybrid · 1,6 l · 1,6 l SRE · MPI 2,0 l GTI
- Motores montados, entre otros, en los siguientes modelos: AUDI A1 · A3 · A4 · A5 · Q2 · Q3 SEAT Alhambra · Arona · Ateca · Cupra Formentor · Ibiza · León · Mii · Tarraco · Toledo ŠKODA Citigo · Fabia · Kamiq · Karoq · Kodiaq · Octavia · Rapid · Scala · Super · Yeti VW Arteon · Beetle · Caddy · Golf 6-8 · Jetta 4-7 · CC · Passat B8 · Polo 5-6 · Scirocco · Sharan · T7 · Taigo · Tiguan · Touran · T-Cross · T-Roc · Up!
- Se pueden desmontar ambas versiones de bobinas de encendido:
 - 04C.905.110.J año de fabr. →2017
 - 04E.905.110.K año de fabr. 2017→

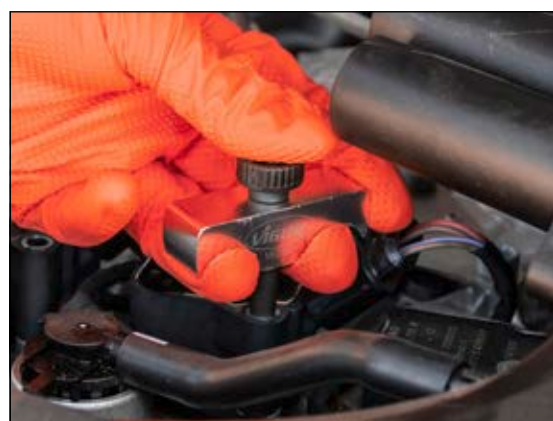

39,90 €
sin IVA.



V3381, EAN 4047728033817

Juego de abrazaderas de manguera

- Para mangueras de hasta Ø 45 mm



32,40 €
sin IVA.

V3571, EAN 4047728035712

Herramienta de correa trapezoidal con dentado interior

- Nylon reforzado con fibra de vidrio
- Con el manejo más sencillo del mercado
- No se necesita adaptación
- Para todos los tipos de correas elásticas: sistemas de climatizador, dinamos así como poleas simples y dobles



Montaje



Desmontaje



48,35 €
sin IVA.

V5660, EAN 4047728056601

Acoplamiento de 4,4 mm en 7,2 mm

- Adaptación de la bomba manual VIGOR V3729 con productos de otros fabricantes, p. ej., adaptadores / sistemas Klann (4,4 mm a 7,2 mm)



24,70 €
sin IVA.

V5922, EAN 4047728059220

Acoplamiento de 7,2 mm en 4,4 mm

- Adaptación del sistema de refrigeración VIGOR con productos de otros fabricantes, p. ej., bombas manuales / sistemas Klann (7,2 mm a 4,4 mm)



24,70 €
sin IVA.

V2459N, EAN 4047728075541

Refractómetro

- Control rápido y preciso del contenido de anticongelante del líquido limpiaparabrisas y refrigerante, así como para comprobación de la densidad de los ácidos de la batería y AdBlue
- Ocular ajustable con soporte de goma para el ojo
- Escala izquierda: Densidad de los ácidos de la batería, rango de medición de 1100 – 1400 sg / resolución 0,01 sg
- Escala media: Anticongelante a base de propilenglicol G 13, rango de medición de 0 °C a -50 °C / resolución a 5 °C así como anticongelante a base de etilenglicol G 11 / G 12, rango de medición de 0 °C a -50 °C / resolución a 5 °C
- Escala derecha superior: contenido de urea en AdBlue (VRA), rango de medición del 30 % – 35 % / resolución a 0,1 %
- Escala derecha inferior: Líquido limpiaparabrisas anticongelante SRF 1, rango de medición de 10 °C a -40 °C / resolución 1 °C
- Caja de plástico con cubeta de espuma suave
- Contenido:
 - 1 refractómetro
 - 1 pipeta



Aplicable, entre otros, para el agua del radiador y del limpiaparabrisas, ácidos de la batería y AdBlue

71,30 €
sin IVA.

V1963/28, EAN 4047728081467

Juego de diagnóstico del sistema de refrigeración

- Diagnóstico de turismos
- Nuevo adaptador de serie con aprox. 20 % de ahorro de espacio por adaptador
- Las cubiertas del sistema de refrigeración VIGOR tienen aprox. un 20 % menos de altura que otros productos comparables del mercado
- Trabajo cómodo y eficiente debido a que se llega a prácticamente todos los depósitos compensadores
- La mayor distribución del mercado
- Incluye adaptador n.º 23 para modelos de vehículos convencionales como AUDI A3 · A4 · VW Golf · Passat · Polo
- Juego completo para trabajos de mantenimiento en el sistema de refrigeración y en el circuito de calefacción
- Amplia selección de adaptadores para vehículos con motores de refrigeración por agua
- 3 funciones: presionar el radiador (control de inestabilidad) · llenar · limpiar
- Control de pérdidas de presión a través del manómetro
- El llenado genera vacío en el circuito de refrigeración (ventaja: aspiración del líquido sin burbujas)
- Llenado sencillo, incluso de motores de mayor tamaño, sin puntos de debilidad térmica
- Sistema de llenado adaptable de manera universal mediante tubuladura cónica con empalme de goma
- Rango de medición: 0-2,5 bar



N.º VIGOR	Denominación	Modelo	EAN 4047728+	€
V1963N-6	Adaptador para el juego de diagnóstico del sistema de refrigeración		082044	22,50
V1963N-8	Adaptador para el juego de diagnóstico del sistema de refrigeración		082051	22,50
V1963N-9	Adaptador para el juego de diagnóstico del sistema de refrigeración		082068	22,50
V1963N-A	Adaptador para el juego de diagnóstico del sistema de refrigeración		082082	22,50
V1963N-B	Adaptador para el juego de diagnóstico del sistema de refrigeración		082136	22,50
V1963N-C	Adaptador para el juego de diagnóstico del sistema de refrigeración		082099	22,50
V1963N-E	Adaptador para el juego de diagnóstico del sistema de refrigeración		082129	22,50
V1963N-F	Adaptador para el juego de diagnóstico del sistema de refrigeración		082112	22,50
V1963N-G	Adaptador para el juego de diagnóstico del sistema de refrigeración		082167	22,50
V1963N-H	Adaptador para el juego de diagnóstico del sistema de refrigeración M32x2,0		082181	22,50
V1963N-M	Adaptador para el juego de diagnóstico del sistema de refrigeración		082105	22,50
V1963N-R	Adaptador para el juego de diagnóstico del sistema de refrigeración		082174	22,50

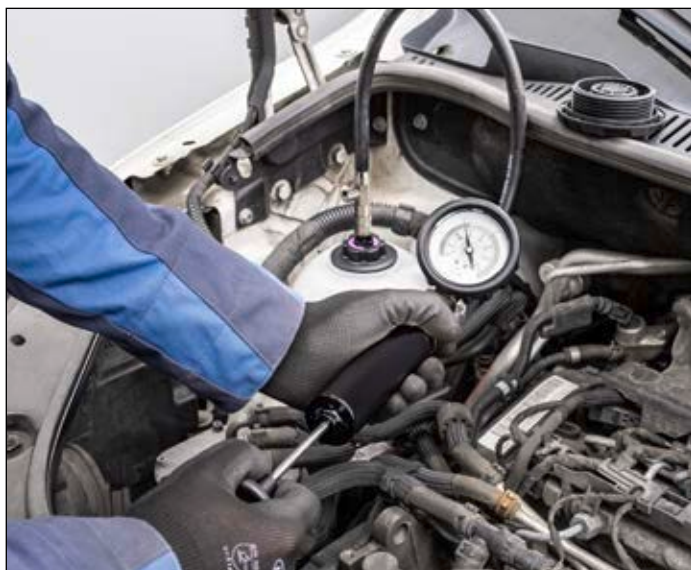

NUEVO

28

399,-€
sin IVA.

¡La cobertura de modelos más grande del mercado!
Compatible con vehículos híbridos

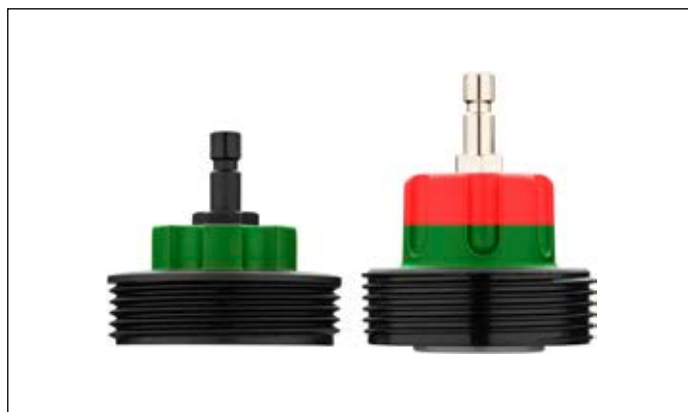

N.º VIGOR	Denominación	Modelo	EAN 4047728+	€
V1963N-S	Adaptador para el juego de diagnóstico del sistema de refrigeración		082143	22,50
V1963N-T	Adaptador para el juego de diagnóstico del sistema de refrigeración		082150	22,50
V1963N-X	Adaptador para el juego de diagnóstico del sistema de refrigeración M55x2,5		082198	22,50
V1963-3	Adaptador de comprobación negro R123 · R124		053242	16,80
V1963-4	Adaptador de comprobación azul R123 · R125		053259	23,90
V1963-5	Adaptador de bayoneta · Ø 38 mm		053266	27,60
V1963-6	Adaptador de bayoneta · Ø 42 mm		053273	27,60
V1963-7	Adaptador de bayoneta · Ø 50 mm		053280	27,60
V3729	Bomba de mano con manómetro		037297	102,50
V4202	Unidad de llenado de vacío		042024	107,50
V1963-22	Termómetro		053433	20,40
V1963-25	Adaptador universal / cono		060127	16,80



V4192, EAN 4047728041928

Juego de extractores por presión para sistemas de clic

- Diagnóstico rápido de los sistemas de aire de carga en las nuevas generaciones de vehículos, en las cuales los conductos de aires se conectan con sistema de clic
- Realización de la comprobación de estanqueidad en base a la generación de ruido, spray de detección de fugas o pérdida de presión
- Contenido: 6 pares de tapones 31 · 38 · 46 · 51 · 56 · 61 mm



Sin manómetro

Permite la determinación profesional y con ahorro de tiempo de mangueras de aire de carga no estancos



239,- €
sin IVA.

V4233, EAN 4047728042338

Manómetro para juego de extractor por presión de sistema turbo

Para V3595 · V4192 y V4331



61,70 €
sin IVA.

Diagnóstico del sistema turbo



V4304, EAN 4047728**043045**

Juego de extractor por presión de sistema turbo para turismos

- Diagnóstico rápido del sistema de aire de carga
- Determinación profesional y con ahorro de tiempo de enfriadores de aire de carga no estancos y grietas no visibles en las mangueras de aire de carga
- Contenido:
 - 1 tubo flexible de presión con manómetro y válvula de compensación
 - 6 pares de adaptadores escalonados: 31/38 · 46/51 · 55/60 · 65/70 · 75/80 · 85/90 mm



Incluye manómetro



301,50 €
sin IVA.

V4305, EAN 4047728**043052**

Adaptador 31/38 mm

- Uso con el manómetro V4233 para la comprobación del sistema turbo
- Por ejemplo, como ampliación del juego de extractor por presión de sistema turbo V3595



44,50 €
sin IVA.

V4306, EAN 4047728**043069**

Adaptador 46/51 mm

- Uso con el manómetro V4233 para la comprobación del sistema turbo
- Por ejemplo, como ampliación del juego de extractor por presión de sistema turbo V3595



44,50 €
sin IVA.



V4461, EAN 4047728**044615**

Juego de comprobador de compresión y de pérdida de presión

- Comprobación profesional de compresión o pérdida de presión para la mayoría de los motores de turismos, camiones, motos, autobuses, agrícolas y náuticos, así como para motores Hdi, TDCi y con tecnología de inyección bomba-tobera
- Para motores diésel y de gasolina
- Contiene adaptador de bujías incandescentes para, por ejemplo: ALFA ROMEO · BMW · CHRYSLER · DAEWOO · FIAT · FORD · HYUNDAI · ISUZU · LANDROVER · MAZDA · MERCEDES-BENZ · MITSUBISHI · NISSAN · OPEL · PSA · RENAULT · SAAB · SUZUKI · TOYOTA · VAG · VAUXHALL · Volvo · etc.
- Adaptador de bujías incandescentes M 10 · M 12 · M 14 · M 18
- Comprobador de presión de compresión máx. 50 bar
- Acoplamiento rápido en modelo acodado y recto
- Adaptador de inyectores M 20 · M 22 · M 24 y para inyectores FORD Stanadyne



Para motores diésel y de gasolina

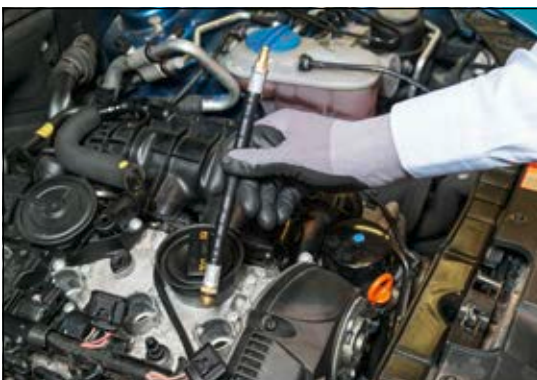

804,- €
sin IVA.

Juego de bombas de vacío y presión



V4325, EAN 4047728043250

Juego de bombas de vacío y presión

- Comprobar sistemas de presión y depresión
- Presión de aire de admisión
- Presión baja en válvulas magnéticas
- Sensores MAP
- Ventilaciones del depósito
- Sistemas de conductos de frenos
- Incl. extenso surtido de adaptadores



204,- €
sin IVA.

También apropiado para sistemas de conductos de frenos



Longitud de manguera: 630 mm



Volumen de llenado: 120 ml



Modelo de metal resistente

Rango de indicación: -1 hasta 4 bar
Rango de indicación de depresión: de -1 hasta 0 bar

Máxima presión: hasta 3 bar
Máxima depresión: hasta 0,7 bar



V4941N, EAN 4047728077293

Juego de limpieza de conducto inyector

- Eliminación de restos de hollín, partículas en motores HDi, de inyección directa diésel y Common Rail con inyectores Bosch y Delphi
- Incluye tapón de cierre para evitar contaminación desde la cámara de combustión
- Coronas de centrado para un guiado preciso



266,- €
sin IVA.



Limpieza profesional del eje del inyector, de la punta del inyector y de la apertura de la aguja de la boquilla

N.º VIGOR	Denominación	Modelo	L mm	EAN 4047728+	€
V4941N-1	Extensor de anillo obturador		265	077415	59,90
V4941N-2	Escariador		225	077422	24,90
V4941N-3	Soporte de cabezal fresador · largo · asidero moleteado		255	077439	39,90
V4941N-4	Adaptador · flexible		225	077446	19,90
V4941N-5	Soporte de cabezal fresador corto		175	077453	19,90
V4941N-M5	Capa de protección · M5		15	077460	7,-
V4941N-BL	Cepillo de limpieza · largo		300	077576	9,90
V4941N-BK	Cepillo de limpieza · corto		85	077569	9,90
V4941N-19T	Hexagonal · con mango en T · 19 mm		155	077521	19,90
V4941N-10	Soporte para capa de protección · M5		200	077477	9,90
V4941N-11	Soporte para cepillo de limpieza		90	077514	19,90
V4941N-245	Adaptador · Ø 24,5 mm		32,8	077552	7,-
V4941N-20	Adaptador · Ø 20 mm		32	077538	7,-
V4941N-22	Adaptador · Ø 22 mm		32,8	077545	7,-

N.º VIGOR	Denominación	Modelo	L mm	EAN 4047728+	€
V4941N-R1	Fresa · 120 grados · 15,5x15,5 mm		38	077583	19,90
V4941N-R2	Fresa · 90 grados · 15,5x15,5 mm		38	077590	19,90
V4941N-R3	Fresa · 90 grados · 14x14 mm		38	077606	19,90
V4941N-R4	Fresa · 90 grados · hexagonal 19x21,5 mm		38	077613	19,90
V4941N-R5	Fresa · 120 grados · 17x21 mm		38	077620	19,90
V4941N-R6	Fresa · 90 grados · 17x20 mm		38	077637	19,90
V4941N-R7	Fresa · 120 grados · 17,5x20,5 mm		38	077644	19,90
V4941N-R8	Fresa · 90 grados · 17x19,5 mm		38	077651	19,90
V4941N-R9	Fresa · 90 grados · 17x19 mm		38	077668	19,90
V4941N-R10	Fresa · 90 grados · 15x19 mm		38	077675	19,90
V4941N-R11	Fresa · 90 grados · 17x17,5 mm		38	077682	19,90
V4941N-R12	Fresa · 120 grados · 17x17 mm		38	077699	19,90
V4941N-R13	Fresa · 90 grados · 17x17 mm		38	077705	19,90



Servicio de aceite



Varillas del nivel de aceite

272

Llaves de apriete para filtros de aceite

273–274

Bombas de aceite y dispositivos de llenado

275–276

V5048, EAN 4047728050487

Llave de depósito · universal

- Accionamiento de anillo obturador del sensor del depósito
- Para espacios reducidos

Permite trabajar de forma profesional y con ahorro de tiempo sin dañar el anillo de bloqueo

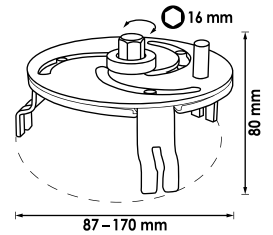

95,85 €
sin IVA.

V2112, EAN 4047728021128

Juego de varillas de nivel de aceite MERCEDES-BENZ

- Medición del nivel de aceite del motor y del cambio automático
- Imprescindible tras el cambio de aceite (entrega del vehículo de fábrica sin varillas de medición, solamente con tapón)

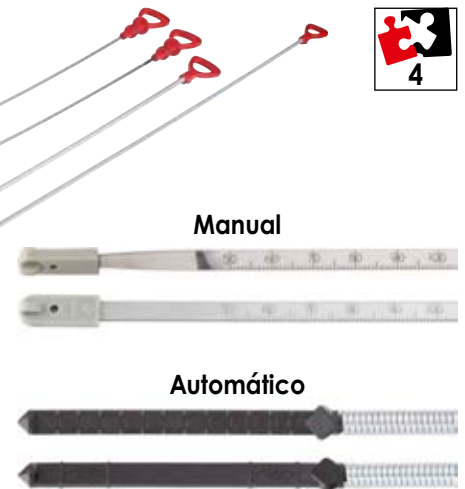
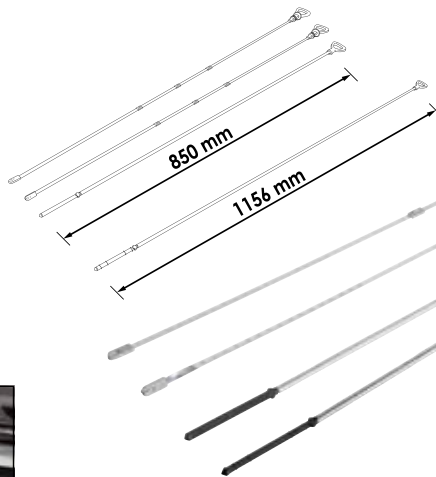

155,- €
sin IVA.

V2645, EAN 4047728026451

Varilla de nivel de aceite AUDI

- Control del nivel de llenado tras el cambio de aceite y la consiguiente comparación con el indicador de pantalla
- Para modelos con indicador de nivel de aceite en la pantalla (sin varilla en el motor)
- Resulta útil tras el cambio del sensor de aceite o la calibración del indicador de la pantalla del conductor (equiparable a T40178)
- Aplicación: entre otros para AUDI A4 / A5 / A6 con motores 1,8 · 2,0 TFSI / 3,0 · 3,2 FSI / 2,0 · 2,7 · 3,0 TDI

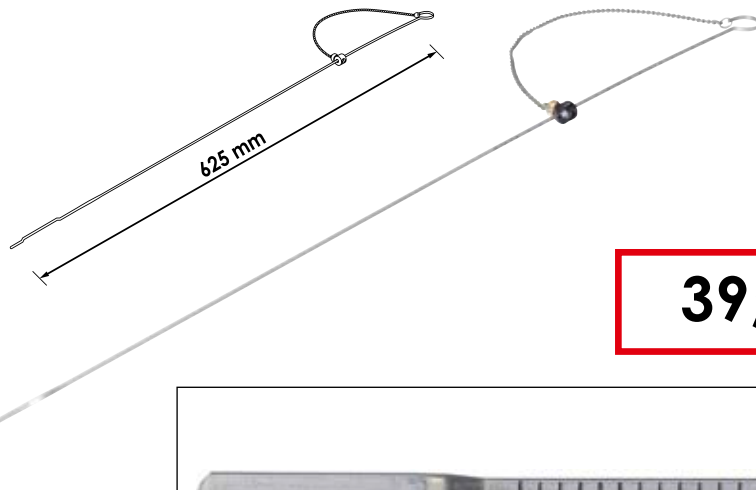

39,60 €
sin IVA.

Llaves de apriete para filtros de aceite



V2511N, EAN 4047728068239

Llave de filtro de aceite

- Montaje y desmontaje de filtros de aceite
- Se puede ajustar de forma continua
- Ajuste del diámetro de filtro mediante giro en el extremo de la empuñadura
- Asidero ergonómico

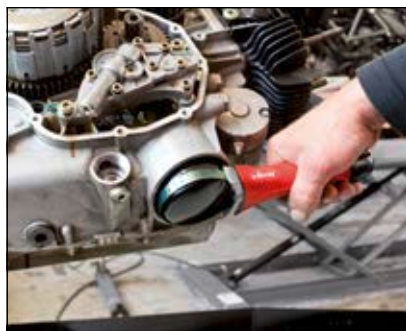

23,20 €
sin IVA.

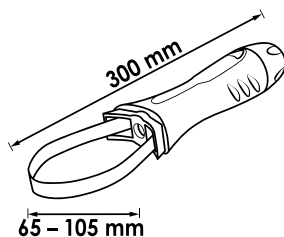

V2521, EAN 4047728025218

Cinta de sujeción de repuesto

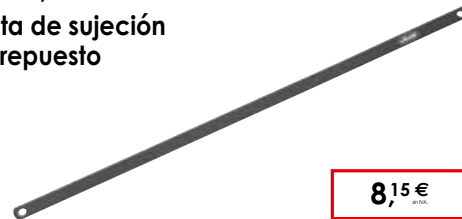

8,15 €
sin IVA.

V1281, EAN 4047728012812

Garra de filtro de aceite

- Selección del accionamiento:  $\frac{1}{2}$ cuadrado interior o ancho de llave 21 mm  cuadrado exterior

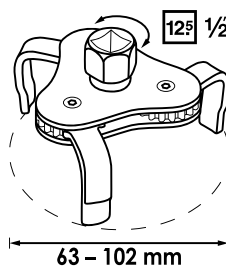
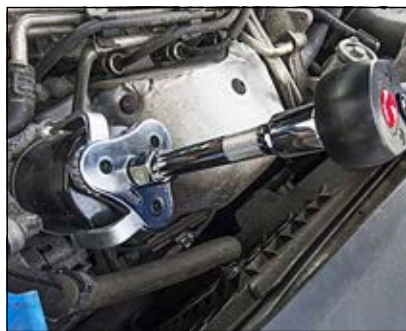

31,35 €
sin IVA.



V7385, EAN 4047728077194

Juego de herramientas de la caja de cambios · MERCEDES-BENZ · 9G-Tronic

- Engranaje Vaciar y llenar el aceite de la caja de cambios en la caja de cambios automática Tronic de 9 velocidades con identificador 725 (725589029000 - 725589009000)
- Todas las herramientas necesarias para el cambio de aceite
- Llave de drenaje para ajustar el tubo ascendente
- Contenido:
 - Adaptador del filtro de aceite (uso con dispositivo de llenado de aceite V4385N)
 - Llave multifunción de vaciado de aceite
 - Llave para tapones de vaciado de aceite



39,90 €
sin IVA.

Llave de apriete para filtros de aceite · universal

- El bloqueo mecánico de la llave para filtros de aceite facilita la posterior inserción de la carraca reversible en la llave para filtros de aceite
- En caso de movimientos de retroceso de la carraca reversible, la llave de apriete del filtro de aceite se mantiene siempre bajo tensión
- Se puede ajustar de forma continua
- Uso mediante llave de vaso con ancho 21 mm o 22 mm carraca reversible
- Sujeción óptima al aflojar el filtro de aceite gracias a las mordazas con dentado a la izquierda
- Para carcasas de filtros de difícil acceso
- Al poderse manejar hacia la derecha y hacia la izquierda, permite accionar la unión atornillada

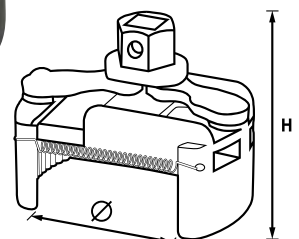

Dentado continuo



N.º VIGOR	Altura	■	∅ mm	EAN 4047728+	€
V4413	60	● 21 mm, 1/2"	60-80	044134	90,85
V4414	70	● 22 mm, 1/2"	80-115	044141	119,-
V4415	105	● 24 mm, 1/2"	115-140	062114	169,50

V4701, EAN 4047728073844

Bomba de vacío · Mini

- Bomba de vacío manual para aspirar y rellenar los líquidos del vehículo
- Buena visibilidad del nivel de llenado
- Dosificación precisa y manejo sencillo gracias al diseño ergonómico
- Capacidad: 100 ml
- Incluye manguera de goma con tapón antiderrame
- Para los siguientes líquidos:
 - Combustible diésel
 - Gasolina
 - Líquido de freno
 - Anticongelante
 - Aceite de motor
 - Aceite para engranajes
 - Aceite para servodirección

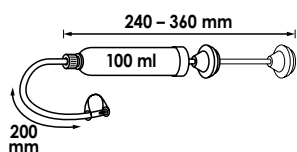

24,70 €
sin IVA.

V4369, EAN 4047728043694

Bomba de vacío

- Para aspirar y rellenar combustible, aceites y otros líquidos
- Capacidad: 350 ml
- Para, entre otros, los siguientes líquidos:
 - Combustible diésel
 - Gasolina
 - Líquido de freno
 - Anticongelante
 - Aceite de motor
 - Aceite para engranajes
 - Aceite para servodirección
- Contenido:
 - 1 bomba manual de 350 ml
 - 1 manguera de PVC de Ø 9,8x300 mm
 - 1 manguera de silicona de Ø 11x300 mm
 - 1 tapón de goteo
 - 1 adaptador universal

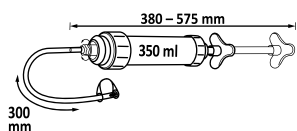

57,05 €
sin IVA.

V4201, EAN 4047728042017

Bomba de vacío

- Bomba de vacío manual para aspirar y rellenar los líquidos del vehículo
- Llenado previo del filtro de combustible en vehículos sin bomba de prefiltro, p. ej., en 2,0 TDI FORD Galaxy y Mondeo
- Capacidad: 1,5 l
- Para los siguientes líquidos:
 - Combustible diésel
 - Gasolina
 - Líquido de frenos
 - Anticongelante
 - Aceite de motor
 - Aceite para engranajes
 - Aceite para servodirección

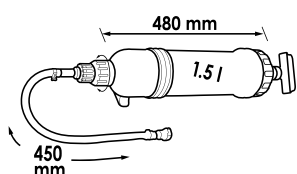

Adecuado para todos los combustibles

83,85 €
sin IVA.

V4201-1, EAN 4047728056588
Juego de juntas para V4201



32,15 €
sin IVA.



V4385N, EAN 4047728072601

Dispositivo de llenado de aceite con juego de adaptadores

- Llenado de aceite en cajas de cambios y diferenciales
- Incl. cárter de aceite y 16 adaptadores para vehículos con espacios extremadamente estrechos
- Manguera de llenado de 1,5 m

Nueva disposición del juego mejorada



N.º VIGOR	Denominación	Modelo	EAN 4047728+	€
V3681	Adaptador FORD · con conexión roscada		036818	15,75
V3682	Adaptador BMW · curvado		036825	18,65
V3683	Adaptador VAG · corto · curvado		036832	18,65
V3684	Adaptador VAG · largo · curvado		036849	18,65
V3685	Adaptador VA · recto · con conexión roscada		036856	15,75
V3686	Adaptador MERCEDES-BENZ · 7 marchas automáticas		036863	19,80
V3687	Adaptador VAG · DSG caja de cambios de engranaje directo		036870	19,80
V3688	Adaptador VAG · CVT automática de variación continua		036887	19,80
V3689	Adaptador Volvo · recto		036894	19,80
V3690	Adaptador ŠKODA · M 18x1,5 mm		036900	19,80
V3691	Adaptador VW · Passat		036917	22,70
V4113	Adaptador TOYOTA · LEXUS · 18x1,5		041133	23,40
V4114	Adaptador Infiniti · 7 velocidades M 8x1,0		041140	23,40
V4115	Adaptador multifuncional		041157	23,40
V4383	Adaptador NISSAN · Juke M 12x1,25 mm		043830	14,70
V4384	Adaptador MINI Cooper · M 14x1,5 mm		043847	18,65
V7285	Adaptador NISSAN · Hybrid · M 10x1,5		072854	23,20
V7286	Adaptador GM · M 12x1,75		072861	23,20
V7287	Adaptador ŠKODA · M 18x1,5		072878	23,20
V7288	Adaptador VAG · 7 marchas y doble embrague		072885	23,20

357,- €
sin IVA.

Frenos

Mantenimiento y purga de frenos

278-280

Herramientas de reajuste del pistón de freno

281-284

Herramientas de discos de frenos

285-286

Bordoneras

287-289

Herramientas de inspección

290-294



V4411, EAN 4047728044110

Juego de ventiladores de frenos 3 l · manual

- Purga de sistemas de frenos y acoplamientos
- Presión de servicio máx.: 1,4 bar
- Rango de manómetro: 0 - 2 bar
- Purga de la presión mediante la válvula de alivio de presión integrada
- Contenido:
 - Depósito de 3 litros
 - Adaptador Euro E20
 - Adaptador universal con cadena
 - Manguera de conexión con conexión rápida
 - Saco de polvo con boquilla de conexión para sistemas de freno



Especialmente adecuado para uso móvil gracias a la función de formación de presión manual



Capacidad: 3 litros

150,50 €
sin IVA.

V4668, EAN 4047728046688

Recipiente para el líquido de frenos

- Recipiente colector para purgar sistemas de frenos y embragues
- Manguera de silicona, longitud: 550 mm
- Incluido en el juego V4411

Adecuado para todas las válvulas de purga convencionales



Capacidad: 0,7 litros

31,10 €
sin IVA.

V4381, EAN 4047728**043816**

Adaptador para sistemas de mantenimiento de frenos

- Junto con equipos convencionales para mantenimiento de frenos
- Tapa de aluminio duradero
- Contenido:
 - Adaptador E 20 W para depósitos compensadores de difícil acceso, para casi todos los vehículos europeos
 - Adaptador G 75 para ISUZU · MITSUBISHI · PROTON · SUBARU · SUZUKI · Volvo · KIA
 - Adaptador B 35 para CHRYSLER · FORD · NISSAN · SUBARU · HYUNDAI
 - Adaptador universal con fijación de cadena

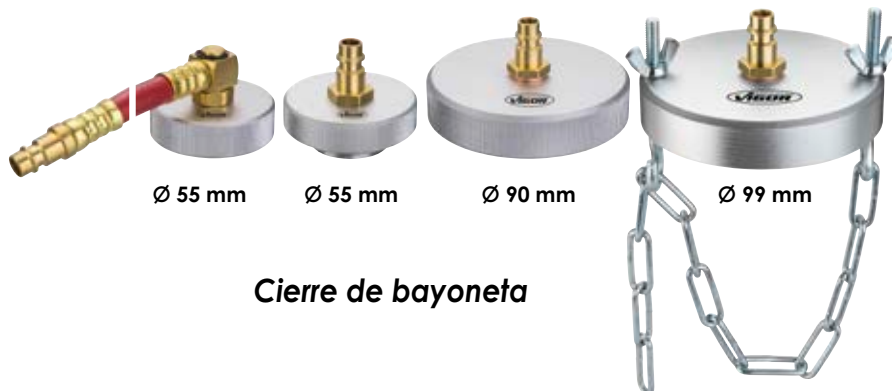

Ø 55 mm

Ø 55 mm

Ø 90 mm

Ø 99 mm

Cierre de bayoneta

Complemento sencillo y útil para usar equipos de mantenimiento en prácticamente todos los vehículos

N.º VIGOR	Denominación	Modelo	EAN 4047728+	€
V4381-1	Adaptador E 20 W para sistemas de mantenimiento de frenos		046930	69,85
V4381-2	Adaptador G 75 para sistemas de mantenimiento de frenos		046947	65,20
V4381-3	Adaptador B 35 para sistemas de mantenimiento de frenos		046954	65,20
V4381-4	Adaptador universal con fijación de cadena para sistemas de mantenimiento de frenos		046961	69,85

232,- €
sin IVA.



V7471, EAN 4047728074711

Juego de purga de frenos

- Purgado de sistemas de tuberías de freno, cambio de líquido de frenos sin desmontar las ruedas
- También para el purgado de sistemas de embrague
- Aplicación cómoda gracias a la carraca especial ergonómica
- Apertura y cierre fáciles del racor de conexión del freno gracias a la carraca especial de articulación
- Garantiza el acceso rápido al racor de conexión del freno incluso con la rueda montada
- Buena transmisión de fuerza mediante asidero óptimo para su uso
- Acoplamiento en ángulo en modelos de 90° con válvula de retroceso y protección contra giro
- La válvula de retroceso evita la entrada de aire en el sistema



10 – 11 mm

143,- €
sin IVA.

Accesorios opcionales (no incluidos en el contenido del envío)

N.º VIGOR	Denominación	Modelo	Ancho de llave	EAN 4047728+	€
V7471-A	Adaptador universal de 90°		-	074889	51,20
V7471-T	Manguera de silicona		-	074896	14,30
V7471-TL	Manguera de goma · larga		-	074865	14,30
V7471-TS	Manguera de goma · corta		-	074858	8,65
V7471-W	Carraca de purga del freno de 14 mm hexagonal		-	074872	51,20
V7471L-10	Llave de vaso · larga · 10 mm		10 mm	074834	14,30
V7471L-11	Llave de vaso · larga · 11 mm		11 mm	074827	14,30
V7471S-10	Llave de vaso · corta · 10 mm		10 mm	074759	10,60
V7471S-11	Llave de vaso · corta · 11 mm		11 mm	074766	10,60

N.º VIGOR	Denominación	Modelo	Ancho de llave	EAN 4047728+	€
V7471S-7	Llave de vaso · corta · 7 mm		7 mm	074728	10,60
V7471S-8	Llave de vaso · corta · 8 mm		8 mm	074735	10,60
V7471S-9	Llave de vaso · corta · 9 mm		9 mm	074742	10,60
V7471S-12	Llave de vaso · corta · 12 mm		12 mm	074773	10,60
V7471L-7	Llave de vaso · larga · 7 mm		7 mm	074780	14,30
V7471L-8	Llave de vaso · larga · 8 mm		8 mm	074797	14,30
V7471L-9	Llave de vaso · larga · 9 mm		9 mm	074803	14,30
V7471L-12	Llave de vaso · larga · 12 mm		12 mm	074841	14,30

V7471/17, EAN 4047728077187

Juego de purga de frenos completo

- Purgado de sistemas de tuberías de freno, cambio de líquido de frenos sin desmontar las ruedas
- También para el purgado de sistemas de embrague
- Aplicación cómoda gracias a la carraca especial ergonómica
- Apertura y cierre fáciles del racor de conexión del freno gracias a la carraca especial de articulación
- Garantiza el acceso rápido al racor de conexión del freno incluso con la rueda montada
- Buena transmisión de fuerza mediante asidero óptimo para su uso
- Acoplamiento en ángulo en modelos de 90° con válvula de retroceso y protección contra giro
- La válvula de retroceso evita la entrada de aire en el sistema
- Llave de vaso: ancho de llave 7 – 12 mm en modelo largo y corto en el contenido del envío



7 – 12 mm

240,- €
sin IVA.

Herramientas de reajuste del pistón de freno



V1711N, EAN 4047728060738

Juego de herramientas neumáticas de reposición del pistón del freno

- Giro y presión los pistones de frenado en casi todos los turismos
- Trabajo eficiente y sin daños en los sistemas de freno
- Para pistones del freno de giro a la derecha y a la izquierda
- Permite el giro hacia atrás de forma manual y controlada además del apoyo neumático
- La conexión rápida permite colocar el adaptador más fácilmente
- Compensación automática con pasos de rosca diferentes
- Juego de 23 piezas: 1 husillo de aire comprimido · 22 placas adaptadoras

Ahora con aún más cobertura de mercado



23

198,50 €
sin IVA.

V1711-1, EAN 4047728067331

Herramienta de reposición de pistón de frenado · neumático

- Para roscas a derecha e izquierda
- Protección contra daños de los manguitos de empaquetadura
- Permite al mismo tiempo accionamiento y giro
- El imán del acoplamiento garantiza la sujeción de forma segura del adaptador



99,40 €
sin IVA.



V3760N, EAN 4047728066310

Juego de herramientas de reposición de pistón de frenado

- Pistones de giro a izquierda y derecha
- Incluye 4 llaves de vaso especiales
- Restablecimiento presionando y girando al mismo tiempo el pistón del freno
- Numeración de las placas adaptadoras para una asignación detallada
- Los acoplamientos de los husillos son magnéticos para realizar el trabajo con comodidad
- Contenido:
 - 2 husillos (giro a derecha e izquierda)
 - 2 destornilladores acodados (6 y 7 mm)
 - 2 punzones para grupillas
 - 3 placas de retención intercambiables
 - 36 placas de retención y adaptador
 - 4 llaves de vaso para uniones roscadas de frenado especiales
 - 1 grasa para husillo
- Los adaptadores permiten el uso incluso en superficies muy desgastadas así como el ensamblaje del desplazador en la pinza de freno



262,- €
sin IVA.

N.º VIGOR	Denominación	Modelo	■	Ø	Diámetro de espiga	Altura de espiga	Ancho de llave	EAN 4047728+	€
V3760-1	Placa adaptadora 1		-	-	-	-	-	067164	5,50
V3760-2	Placa adaptadora 2		-	51	6	9	-	066853	10,75
V3760-3	Placa adaptadora 3		-	55	-	-	-	067201	8,40
V3760-4	Placa adaptadora 4		-	32	5	2.5	-	066631	8,40
V3760-5	Placa adaptadora 5		-	36	6	4	-	066648	10,75
V3760-6	Placa adaptadora 6		-	42	6	4	-	066655	8,40
V3760-7	Placa adaptadora 7		-	42	6	2	-	066662	8,40
V3760-11	Placa adaptadora 11		-	-	-	-	-	066679	5,95
V3760-12	Placa adaptadora 12		-	-	-	-	-	066686	5,95
V3760-A	Placa adaptadora A		-	41	6	4	-	066693	10,25
V3760-B	Placa adaptadora B		-	38	10	3	-	066709	10,25
V3760-C	Placa adaptadora C		-	38	4	3	-	066716	10,75
V3760-D	Placa adaptadora D		-	51	6	3	-	066723	11,40
V3760-E	Placa adaptadora E		-	42	5	3	-	066730	9,55
V3760-F	Placa adaptadora F		-	36	6	4	-	066747	11,40
V3760-G	Placa adaptadora G		-	32	4	3	-	066754	8,40
V3760-J	Placa adaptadora J		-	44	6	3	-	066761	11,40

Herramientas de reajuste del pistón de freno



N.º VIGOR	Denominación	Modelo	■	∅	Diámetro de espiga	Altura de espiga	Ancho de llave	EAN 4047728+	€
V3760-K1	Placa adaptadora K1		-	54	10	7	-	066778	11,90
V3760-K2	Placa adaptadora K2		-	45	6	4	-	066785	10,75
V3760-M	Placa adaptadora M		-	32	6	3	-	066792	8,40
V3760-P	Placa adaptadora P		-	38	4	4.5	-	066808	8,40
V3760-Q	Placa adaptadora Q		-	32	5.5	3	-	066815	10,25
V3760-R	Placa adaptadora R		-	36	6	4	-	066822	10,75
V3760-S	Placa adaptadora S		-	38	4	3	-	066839	10,75
V3760-T	Placa adaptadora T		-	28	5	4	-	066952	10,75
V3760-V	Placa adaptadora V		-	40	4	2.5	-	066969	10,25
V3760-X	Placa adaptadora X		-	-	-	-	-	066976	10,25
V3760-Z	Placa adaptadora Z		-	30	4	4.5	-	066983	10,25
V3760-8	Placa adaptadora 8		-	48	5.5	3	-	066990	10,75
V3760-9	Placa adaptadora 9		-	54	5.5	3	-	067003	11,90
V3760-0	Placa adaptadora 0		-	63.5	5.5	3	-	067010	11,90
V3760-0-DISC	Placa adaptadora 0-DISC		-	59	-	-	-	067027	7,15
V3760-K	Placa adaptadora K		-	54	8	4	-	067034	10,75
V3760-N	Placa adaptadora N		-	32	12	5	-	067041	10,25
V3760-IV	Placa adaptadora IV		-	42	6	9	-	067058	10,25
V3760-H6	Llave allen H6		-	-	-	-	-	067065	10,25
V3760-H7	Llave allen H7		-	-	-	-	-	067072	10,25
V3760-A1	Placa adaptadora A1		-	40	5.5	4	-	067089	10,75
V3760-B1	Placa adaptadora B1		-	45	6	5	-	067096	10,75
V3760-F1	Placa adaptadora F1		-	44	4	3.5	-	067102	10,75
V3760-P1	Placa adaptadora P1		-	37	6	3.5	-	067119	10,75
V3760-G1	Placa de presión G1		-	42	5	5	-	067133	10,75
V6632	Llave de vaso		10 3/8	-	-	-	9 mm	066327	19,95
V6633	Llave de vaso		12 1/2	-	-	-	22 mm	066334	19,95
V6634	Llave de vaso		12 1/2	-	-	-	20 mm	066341	19,95
V6635	Llave de vaso		12 1/2	-	-	-	11.5 mm	066358	19,95

V3760-VW, EAN 4047728071666
Adaptador VW



11,90 €
sin IVA.

V7132N, EAN 4047728076500

Juego de herramientas hidráulicas de reposición del pistón de freno

- Para sistemas de freno con varios pistones
- Reajuste uniforme del pistón del freno, sin dañar el pistón ni la junta
- Mordazas intercambiables para el rango de apertura 30 - 70 mm
- Mordazas ajustables en 360°: ajuste óptimo
- Perfecto para pinzas flotantes y fijas
- Ajustable a una amplia gama de formas de pinzas de freno y números de pistones
- Chapas de presión: 2x La 90xAn 2 mm · 2x La 90xAn 4 mm · 2x La 150xAn 4 mm
- Transmisión de fuerza máxima: 2 t



240,- €
sin IVA.



Herramientas de discos de frenos



V7158, EAN 4047728071581

Juego de atornillado de mordaza de freno

- Roscas de pinza de freno en p. ej. VW · AUDI · PORSCHE · MERCEDES-BENZ · BMW · FORD · MAZDA · Volvo
- Incl. todos los tamaños de perfil estándar para el montaje y desmontaje de pinzas de freno
- Perfiles especiales para aflojar las uniones roscadas de las pinzas de freno divididas
- Perfecto para pinzas de freno flotantes y fijas



99,- €
sin IVA.

N.º VIGOR	Denominación	Modelo	■	●	Ancho de llave	L mm	EAN 4047728+	€
V6633	Llave de vaso		12 ³ / ₈	-	22 mm	48	066334	19,95
V6634	Llave de vaso		12 ³ / ₈	-	20 mm	38	066341	19,95
V6635	Llave de vaso		12 ³ / ₈	-	11.5 mm	50	066358	19,95
V6636	Llave de vaso		12 ³ / ₈	-	14 mm	50	071406	23,20
V7158-1	Llave de vaso		10 ³ / ₈	●	7 mm	24	071598	11,55
V7158-2	Llave de vaso		10 ³ / ₈	●	8 mm	24	071604	11,55
V7158-3	Llave de vaso		6.3	●	9 mm	20	071611	11,55
V7158-4	Llave de vaso		10 ³ / ₈	○	9 mm	50	071628	11,55
V7158-5	Llave de vaso		10 ³ / ₈	○	7 mm	65	071635	11,55
V7158-6	Llave de vaso		10 ³ / ₈	○	7 mm	92	071642	11,55
V7158-7	Llave de vaso		10 ³ / ₈	○	11 mm	100	071659	11,55
V7158-8	Llave de vaso		10 ³ / ₈	○	8 mm	30	071888	17,35

V6632, EAN 4047728066327

Llave de vaso

- Roscas de pinza de freno en p. ej. VW · AUDI · PORSCHE · MERCEDES-BENZ · BMW · FORD · MAZDA · Volvo

Ancho de llave 9 mm



10³/₈"

19,95 €
sin IVA.

V4930, EAN 4047728049306

Calibre para discos de frenos

- Determinación rápida y eficaz del diámetro de discos sin desmontaje previo de la rueda
- Ahorro de tiempo mediante la identificación única del sistema de frenos montado (ventaja: menos pedidos erróneos)
- Rango de apertura universal: 200 - 400 mm

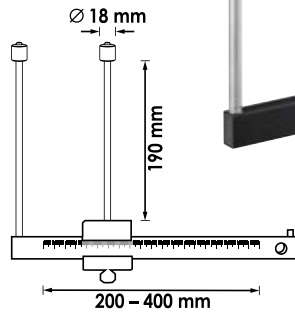

Realización de la medición
sin desmontar la rueda

122,50 €
sin IVA.

V4399, EAN 4047728043991

Medidor de espesor de discos de frenos

- Prueba más rápida y eficaz para determinar el espesor real del disco de freno
- Nota: Puede obtener los límites de desgaste mínimos de los discos de frenos del manual del fabricante del vehículo

Escala de indicación: 0 - 45 mm

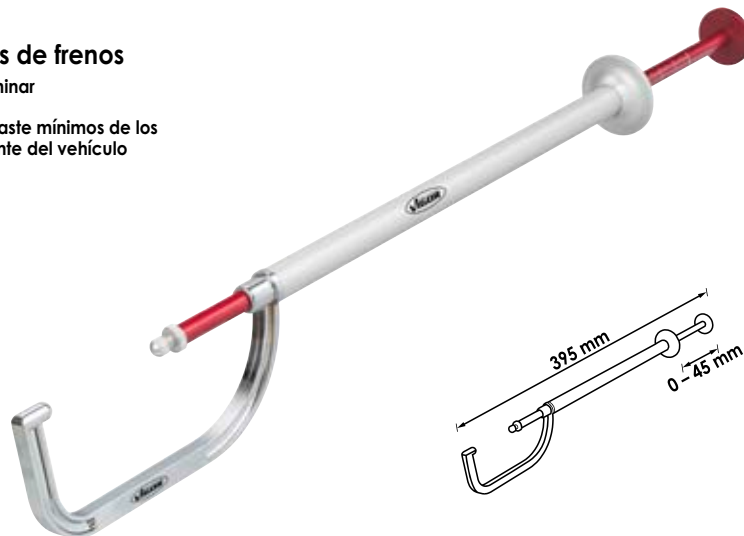
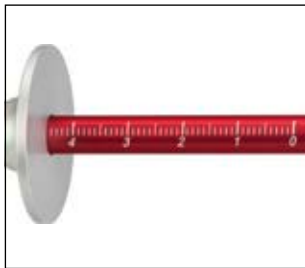

Realización de la medición
sin desmontar la rueda

57,05 €
sin IVA.

V7401, EAN 4047728074018

Medidor de espesor de discos de freno · digital

- Medición del grosor mínimo de los discos de freno
- Realización de la medición sin desmontar la rueda
- Indicación digital de pantalla LCD
- Modelo de acero inoxidable
- Nota: tenga en cuenta los límites de desgaste mínimos de los discos de frenos del manual del fabricante del vehículo
- Con batería de 3 voltios CR2032 incluida
- Rango de medición de 0 - 80 mm



115,50 €
sin IVA.

V4416, EAN 4047728044165

Bordonera para Ø 4,75 mm

- Únicamente para rebordes DIN
- Ligero y manejable
- El posicionamiento seguro de la tubería de freno en el equipo se consigue con el adaptador de distancia
- Uso directamente en tuberías de freno o hidráulicas del vehículo
- Para tuberías de paredes delgadas de acero, aluminio y cobre (metros/pulgadas)
- Sin dañar las tuberías con revestimiento
- Para rebordeado F DIN 180°



Para rebordeado
F DIN



Especialmente adecuado para su uso directamente en el vehículo

N.º VIGOR	Denominación	Modelo	EAN 4047728+	€
V4416-1	Tornillo de bordonera DIN 4,75 mm		049313	20,30
V4416-2	Casquillo roscado		049337	20,30
V4416-3	Tornillo de distancia		049344	9,80
V4416-4	Tornillo		049351	2,45
V4416-5	Asidero		049375	9,80

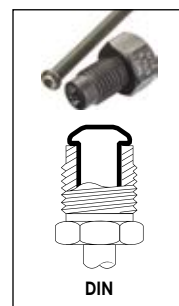

87,35 €
sin IVA.

V4697, EAN 4047728046978

Bordonera para Ø 4,75 mm

- Rebordes de tuberías de Ø 4,75 mm según norma DIN y SAE
- Su estructura extraordinariamente pequeña garantiza poder trabajar incluso en espacios estrechos
- Sin dañar las tuberías con revestimiento
- El adaptador de distancia impide una colocación incorrecta de la tubería del freno
- Para tuberías de acero, aluminio y cobre
- Para rebordeado F DIN 180°, así como rebordeado doble F SAE
- Contenido:
 - 1 Aparato básico
 - 1 adaptador de rebordeado DIN
 - 1 adaptador de rebordeado SAE
 - Adaptador de separación 1
 - 1 grasa especial



Para DIN, · SAE
y rebordeado F



Gracias a un manejo sencillo y cómodo, resulta especialmente adecuado para su uso directamente en el vehículo

N.º VIGOR	Denominación	Modelo	EAN 4047728+	€
V4416-1	Tornillo de bordonera DIN 4,75 mm		049313	20,30
V4416-2	Casquillo roscado		049337	20,30
V4416-3	Tornillo de distancia		049344	9,80
V4416-4	Tornillo		049351	2,45
V4697-1	Tornillo de bordonera (SAE) · 4,75 mm		049320	26,70
V4697-2	Asidero		049368	12,70

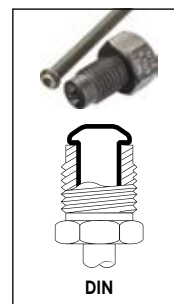

159,- €
sin IVA.

V1728, EAN 4047728017282

Juego de bordoneras

- Para el uso directamente en tuberías de freno e hidráulicas del vehículo
- Para tuberías de paredes delgadas de acero, aluminio y cobre (metros/pulgadas)
- Elaboración de rebordes convexos y dobles (normas DIN/SAE)
- Sin dañar las tuberías con revestimiento
- Para rebordeado F DIN 180°, así como rebordeado doble F SAE y rebordeado simple D.



Para DIN · rebordeado SAE



N.º VIGOR	Denominación	Modelo	EAN 4047728+	€
V2466	Soporte de cambio rápido		024662	64,85
V2559	Aparato básico		025591	158,50
V2467	Husillo hidráulico		024679	127,-
V2558	Pieza de apriete 90° DIN/SAE		025584	23,40
V2553	Pieza de apriete DIN/SAE		025539	23,40
V2554	Pieza de apriete DIN/SAE		025546	23,40
V2556	Pieza de apriete DIN/SAE		025560	23,40
V2555	Pieza de apriete DIN/SAE		025553	23,40
V2626	Cortatubos		026260	16,-
V2551	Par de mordazas 5 mm		025515	37,15
V2552	Par de mordazas 6 mm		025522	37,15
V2540	Par de mordazas 4,75 mm		025409	37,15
V1782	Dobladora de tubos		017824	28,65

348,50 €
sin IVA.

V5513, EAN 4047728055130

Juego de bordoneras

- Rebordeado de conductos de freno de acero, aluminio o cobre con \varnothing 4,75 · 5 · 5,15 · 5,25 · 6 mm
- Los conductos de freno BMW y VAG modernos están cubiertos con una capa adicional de plástico (\varnothing 5,15 o 5,25 mm)
- No es posible el rebordeado con bordoneras convencionales
- Únicamente para rebordes DIN
- Para el uso directamente en tuberías de freno e hidráulicas del vehículo

Para tuberías de freno VAG y BMW innovadoras con revestimiento adicional

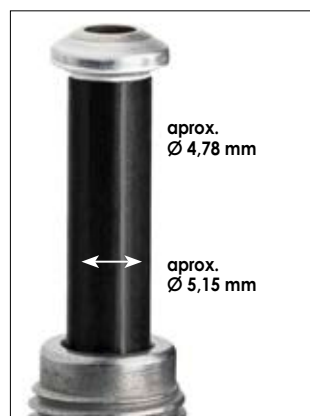

Nuevo conducto de freno



Posicionamiento del conducto para raspar el revestimiento



Inserción de la tuerca de racor



Posicionamiento del conducto



Proceso de rebordeado DIN



361,-€
sin IVA.

N.º VIGOR	Denominación	Modelo	EAN 4047728+	€
V5513-1	Tornillo de bordonera DIN 6 mm		055147	22,85
V5513-2	Cortador del conducto 3 - 16 mm		055154	26,55
V5513-3	Raspador del conducto 3 - 16 mm		055161	37,95
V4416-1	Tornillo de bordonera DIN 4,75 mm		049313	20,30
V4416-2	Casquillo roscado		049337	20,30
V4416-3	Tornillo de distancia		049344	9,80
V4416-4	Tornillo		049351	2,45
V4697-2	Asidero		049368	12,70
V1782	Dobladora de tubos		017824	28,65

V5649, EAN 4047728056496

Desbarbador para tuberías de frenos · interior / exterior

- Desbarbado de tuberías de frenos
- Para tubo Ø interior 3 – 12 mm
- Para tubo Ø exterior 4 – 14 mm
- Desbarbado de tuberías de frenos
- Para tuberías de acero, cobre, acero fino y aluminio

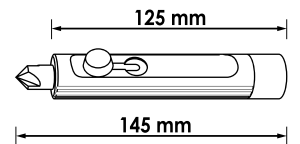

40,²⁰ €
sin IVA.

V2789N, EAN 4047728062824

Herramienta de inspección para tuberías de freno y de combustible

- Detección de puntos de corrosión ocultos durante la inspección general
- 12 superficies de cepillado para la eliminación de suciedad y corrosión de diversas tuberías
- Ø 3,5 mm · 4,0 mm · 4,75 mm

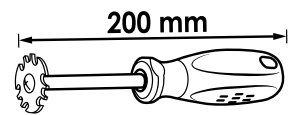

15,⁵⁰ €
sin IVA.

V5691, EAN 4047728056915

Lima para la mordaza de freno

- Eliminación del polvo de frenos, el óxido y la suciedad de la pinza de freno sin dañar los manguitos de freno
- Diseño extremadamente fino para una mayor flexibilidad
- Los cuatro lados del cuadrado tienen dientes con 2 grosores diferentes (cara)
- Ancho del cuadrado: 9 mm

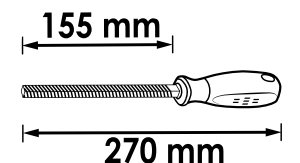
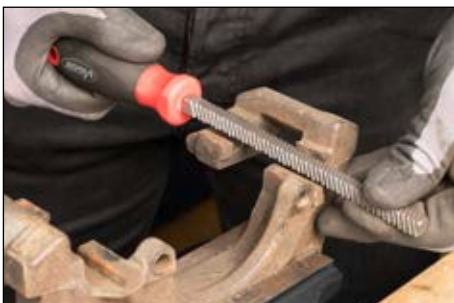

39,- €
sin IVA.

V5909, EAN 4047728059091

Gancho de freno

- Para colgar la pinza de freno al realizar trabajos en los frenos (se evita dañar las tuberías de freno)
- También para colgar mangueras o cables
- Superficie: Aislado a prueba de inmersión



16,35 €
sin IVA.

V2250, EAN 4047728022507

Cepillo de alambre para la mordaza de freno · acero

- Eliminación del polvo de frenos adherido
- Modelo muy estrecho



Con agujero pasante

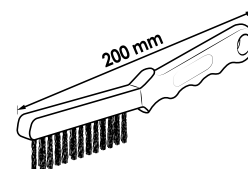

11,90 €
sin IVA.

V2249, EAN 4047728022491

Cepillo de alambre para la mordaza de freno · latón

- Limpieza de mordazas de freno de aluminio
- Eliminación del polvo de frenos adherido
- Para huecos estrechos de la mordaza de freno



Con agujero pasante

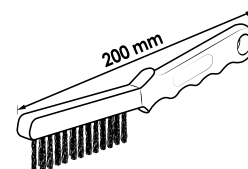

15,50 €
sin IVA.



V6917, EAN 4047728069175

Cortatubos de ruedas de trinquetes para la tubería del freno

- Para ahorrar espacio, con mecanismo de carraca. Para tuberías de freno 4,75 mm
- El mecanismo de rueda de trinquete en el cabezal de la herramienta minimiza el espacio requerido; puede utilizarse directamente en el vehículo
- Gracias al ajuste automático, no hay que reajustar la cuchilla circular
- Resultado de corte más rápido que con los cortadores de conductos convencionales
- Se puede regular la fuerza de corte de ajuste automático
- Hojas de repuesto V6917-REP



De ajuste automático

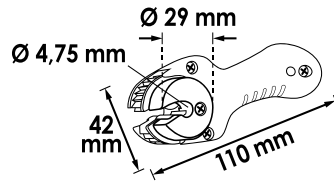

45,40 €
sin IVA.



V6917-REP, EAN 4047728069199

Cuchilla circular de repuesto para cortatubos de ruedas de trinquetes para la tubería del freno V6917



5,95 €
sin IVA.

V1782, EAN 4047728017824

Dobladora de tubos

- Para tubos de cobre, latón, aluminio y acero blando
- Doblado hasta los 90°
- Doblado de tubos de 3 mm, 4,75 mm y 6 mm de diámetro

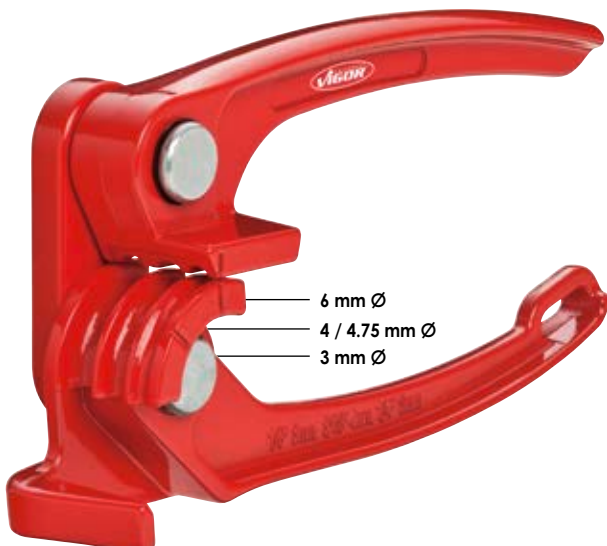

28,65 €
sin IVA.



V7244, EAN 4047728072441

Herramienta de rectificación de tubos de freno Ø 4,75 mm

- Fácil rectificación de tubos de 4,75 mm
- Especialmente para tubos de freno de acero o cobre-níquel
- Método efectivo para rectificar tubos deformados, especialmente para rollos
- Un simple empujón hacia delante y hacia atrás es suficiente como impulso de aplicación
- La rectificación específica reduce el consumo de materiales
- Sustituye el moldeo de tubos impreciso y convencional



149,- €
sin IVA.

V7259, EAN 4047728072595

Curvadora de la tubería del freno de Ø 4,75 mm

- Dispositivo de curvado para duplicar fácilmente tubos de freno con forma estable



34,85 €
sin IVA.



V7120, EAN 4047728077200

Herramienta de bloqueo del conducto de freno

- Sujeción sin daños de los conductos de freno de \varnothing 4,75 mm mediante una sujeción optimizada
- El conducto de freno se puede volver a doblar en el estado instalado para replicar una forma exacta del original
- Para los conductos de freno de acero, de cobre-níquel y recubiertos de plástico

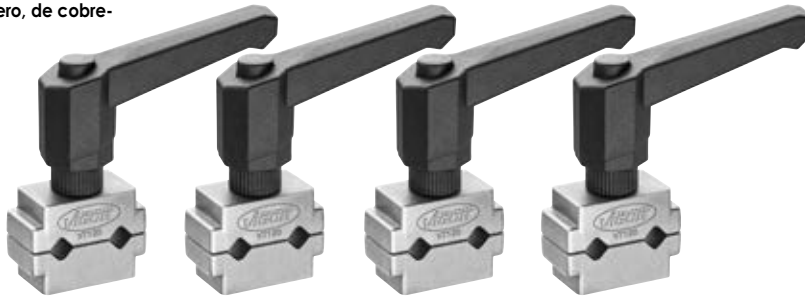

77,-€
sin IVA.

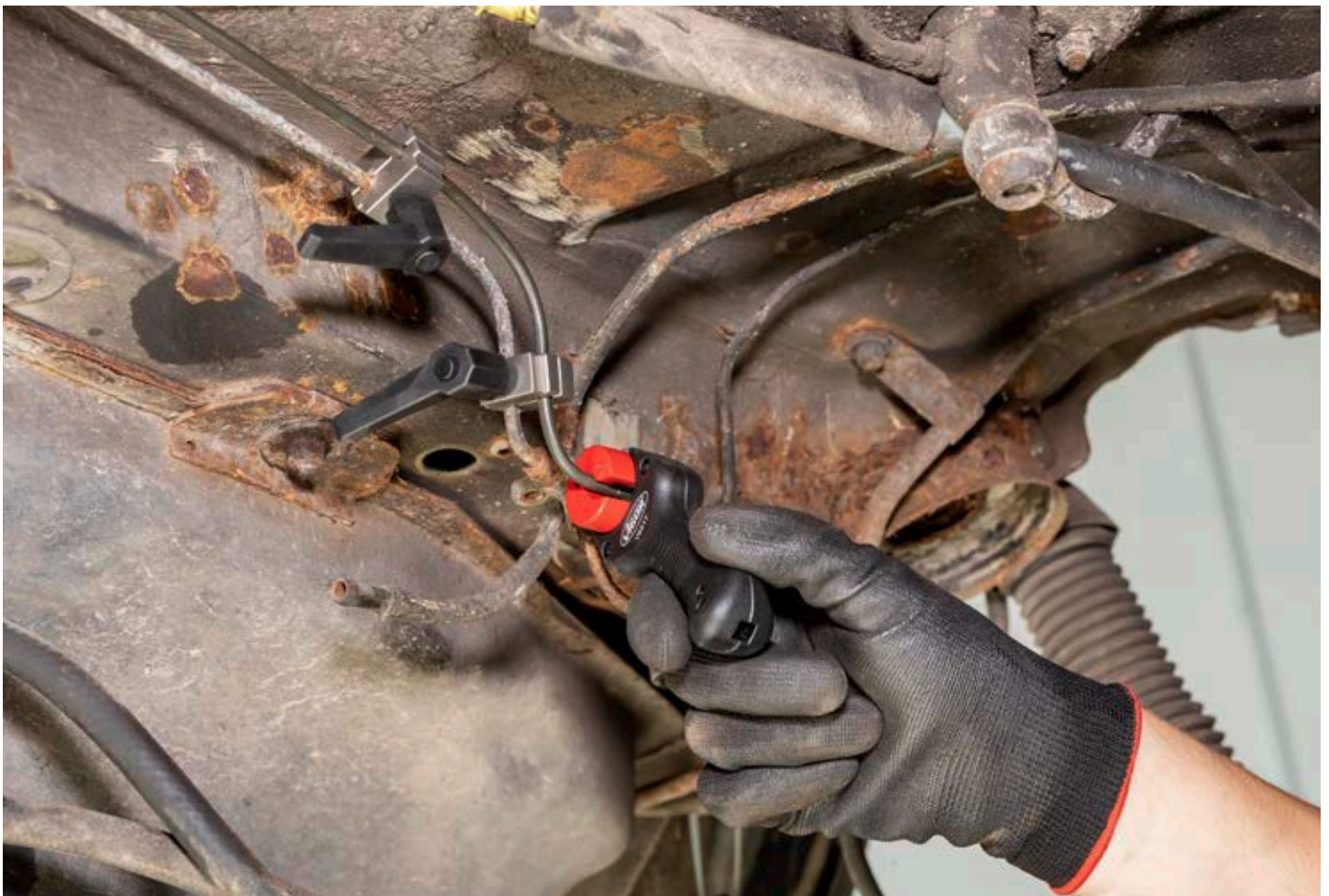



Ruedas / neumáticos

Llaves de vaso de impacto

296-298

Gatos y soportes

299-302

Herramientas para ruedas y neumáticos

303-306



V6311, EAN 4047728077798

Llave de vaso de impacto · TESLA

- 22,2 mm hexagonal o 7/8"
- Las tuercas de rueda de 21 mm pueden deformarse y expandirse plásticamente por las condiciones climáticas

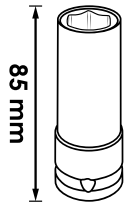

20,45 €
sin IVA.

V4309, EAN 4047728043090

Llave de vaso de impacto · MERCEDES-BENZ

- Accionamiento de tornillos de rueda con el nuevo perfil especial MERCEDES-BENZ
- Para los siguientes modelos:
 - Clase C · GLK (W204)
 - Clase E (W211 · W212 · W207)
 - SLK (W172)
 - Clase M (W164 · W166)
 - Clase CL (W216)
 - Clase S (W221, W222)
 - MAYBACH
- Para el uso con máquinas

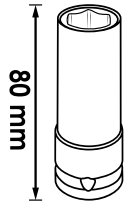

20,55 €
sin IVA.

V6309, EAN 4047728075534

Juego de llaves de vaso de impacto

- Accionamiento de tuercas de ruedas dañadas FORD de 19 mm
- Para, p. ej., FORD B-Max · C-Max · Fiesta · Focus · Mondeo · Transit
- Contenido:
 - Llave de vaso de impacto de 18,5 mm para tuercas de rueda sin caperuza cromada
 - Llave de vaso de impacto de 19,5 mm para tuercas de rueda con caperuza cromada moldeada

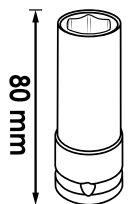
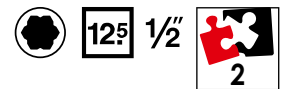

28,80 €
sin IVA.

V5930, EAN 4047728059305

Llave de vaso de impacto · larga

- Accionamiento de tornillos sin causar daños mediante la protección de plástico rotatorio
- Para el uso con máquinas

Comparación de la llave de vaso estándar con la llave de vaso extralarga

Ancho de llave 17 mm

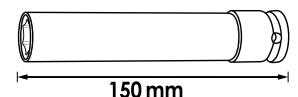

34,90 €
sin IVA.

Llaves de vaso de impacto



V5931, EAN 4047728060318

Llave de vaso de impacto · larga

- Accionamiento de tornillos sin causar daños mediante la protección de plástico rotatorio
- Para el uso con máquinas



Ancho de llave 19 mm

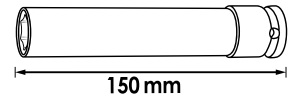

34,90 €
sin IVA.

Comparación de la llave de vaso estándar con la llave de vaso extralarga



V5932, EAN 4047728079617

Llave de vaso de impacto · larga

- Accionamiento de tornillos sin causar daños mediante la protección de plástico rotatorio
- Para el uso con máquinas



Ancho de llave 21 mm

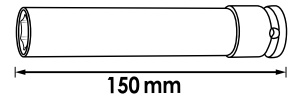

34,90 €
sin IVA.

NUEVO

V6312/10, EAN 4047728077804

Juego de llaves de vaso de impacto

- Accionamiento de tornillos de rueda sin causar daños gracias a la protección de plástico rotatoria
- Juego con todas las llaves de vaso necesarias
- Para el uso con máquinas



122,50 €
sin IVA.



V5933/3, EAN 4047728079624

Juego de llaves de vaso de impacto · extralargas

- Accionamiento de tornillos de rueda sin causar daños mediante la protección de plástico rotatoria
- Modelo extralargo
- Ancho de llave 17 · 19 · 21 mm
- Para el uso con máquinas

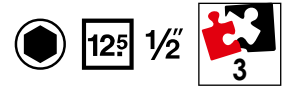

NUEVO

N.º VIGOR	■	∅	Ancho de llave	← L → mm	EAN 4047728+	€
V5930		26	17 mm	150	059305	34,90
V5931		28	19 mm	150	060318	34,90
V5932		30	21 mm	150	079617	34,90

89,- €
sin IVA.

V2522, EAN 4047728025225

Juego de llaves de vaso de impacto

- Para el uso con máquinas

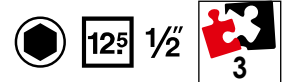

N.º VIGOR	Ancho de llave	← L → mm	EAN 4047728+	€
V2472	17 mm	85	024723	13,70
V2473	19 mm	85	024730	15,-
V2474	21 mm	85	024747	16,45

41,40 €
sin IVA.

V2257, EAN 4047728022576

Juego de llaves de vaso de impacto

- Para el uso con máquinas

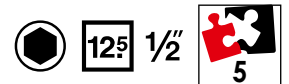

N.º VIGOR	Ancho de llave	← L → mm	EAN 4047728+	€
V2471	15 mm	85	024716	13,70
V2472	17 mm	85	024723	13,70
V2473	19 mm	85	024730	15,-
V2474	21 mm	85	024747	16,45
V2475	22 mm	85	024754	17,75

63,55 €
sin IVA.

V2481, EAN 4047728024815

Gato de maniobra de aluminio hidráulico de 1,35 toneladas

- Cambio de ruedas en el vehículo o reparaciones bajo el vehículo en las que no se precisa una plataforma de elevación
- \approx 10 kg

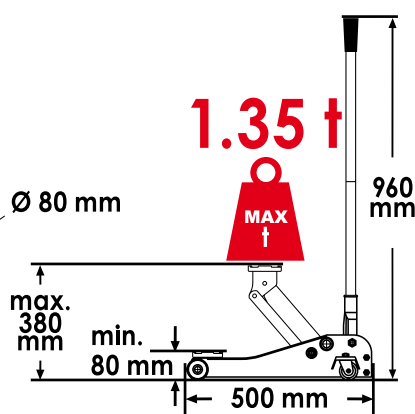
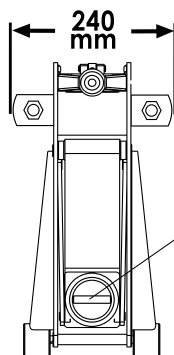

Aluminio – solo 10 kg

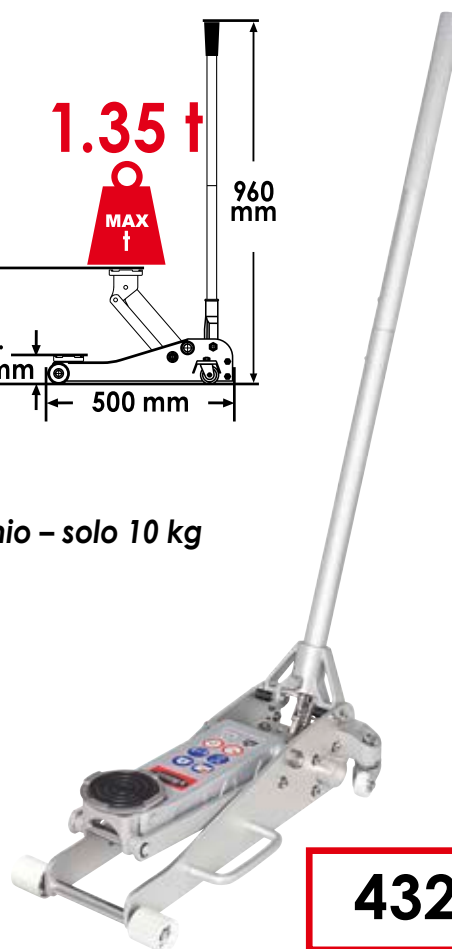

432,- €
sin IVA.

N.º VIGOR	Denominación	EAN 4047728+	€
V2631	Rueda de caballete (par)	026314	25,40
V2632	Rueda de dirección (par)	026321	25,40
V2639	Unidad hidráulica	026390	239,-
V2640	Superficie de goma	026406	12,-

V6028, EAN 4047728060288

Gato de maniobra hidráulico de 2 toneladas · perfil ultrabajo

- Cambio de ruedas en el vehículo o reparaciones bajo el vehículo en las que no se precisa una plataforma de elevación
- Capa de goma robusta para una sujeción segura
- Carrera rápida gracias a la función Turbo-Lift
- Cuerpo sólido de acero: garantía de alta calidad
- Rodillos silenciosos de poliuretano
- \approx 32 kg

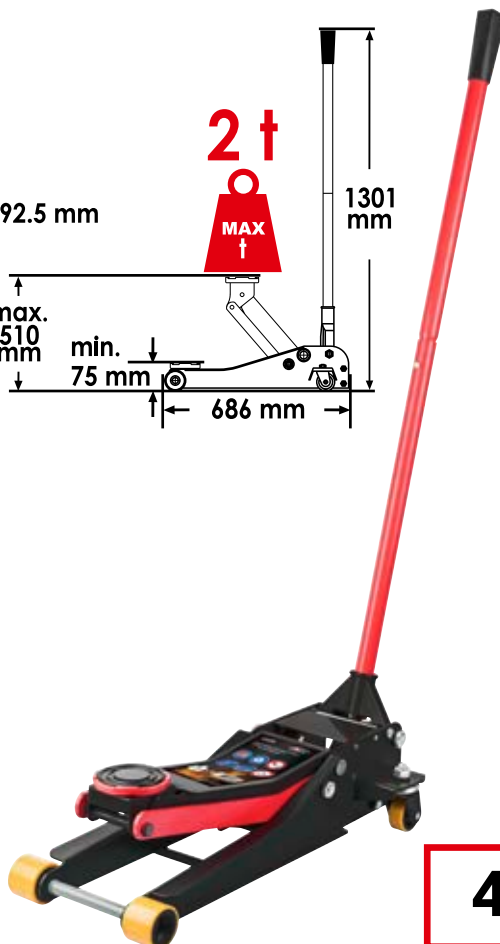
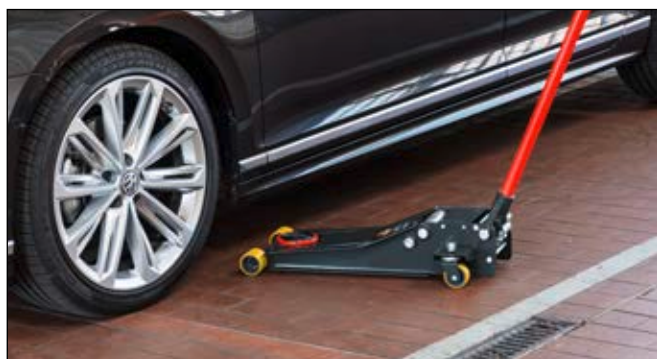
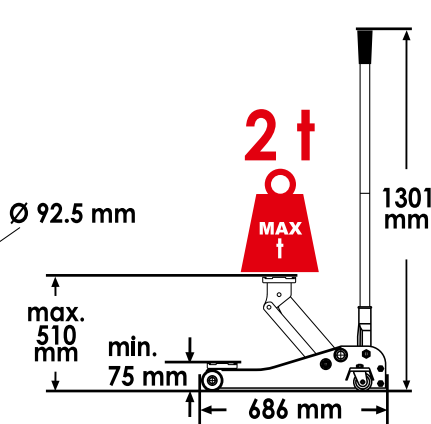
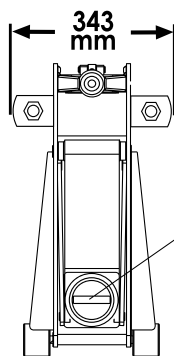

432,- €
sin IVA.

N.º VIGOR	Denominación	EAN 4047728+	€
V6028-1	Rueda de caballete (par)	062503	25,40
V6028-2	Rueda de dirección (par)	062497	25,40
V6028-3	Superficie de goma	062480	12,-
V6028-4	Unidad hidráulica para V6028	062473	112,-

V6031, EAN 4047728071109

Gato de maniobra hidráulico de 2 toneladas · extralargo

- Cambio de ruedas en el vehículo o reparaciones bajo el vehículo en las que no se precisa una plataforma de elevación
- 42 kg

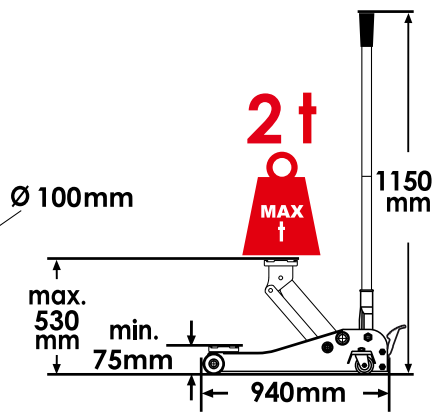
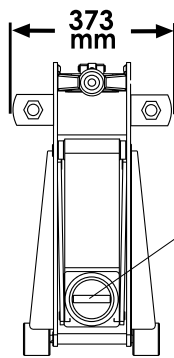

478,50 €
sin IVA.

N.º VIGOR	Denominación	EAN 4047728+	€
V6031-1	Rueda de caballete (par)	075879	37,70
V6031-2	Rueda de dirección (par)	075886	32,30
V6031-3	Superficie de goma	075893	12,-

V6029, EAN 4047728069786

Gato de maniobra hidráulico de 3 toneladas

- Cambio de ruedas en el vehículo o reparaciones bajo el vehículo en las que no se precisa una plataforma de elevación
- 31 kg
- Construcción compacta
- Rodillos silenciosos de poliuretano

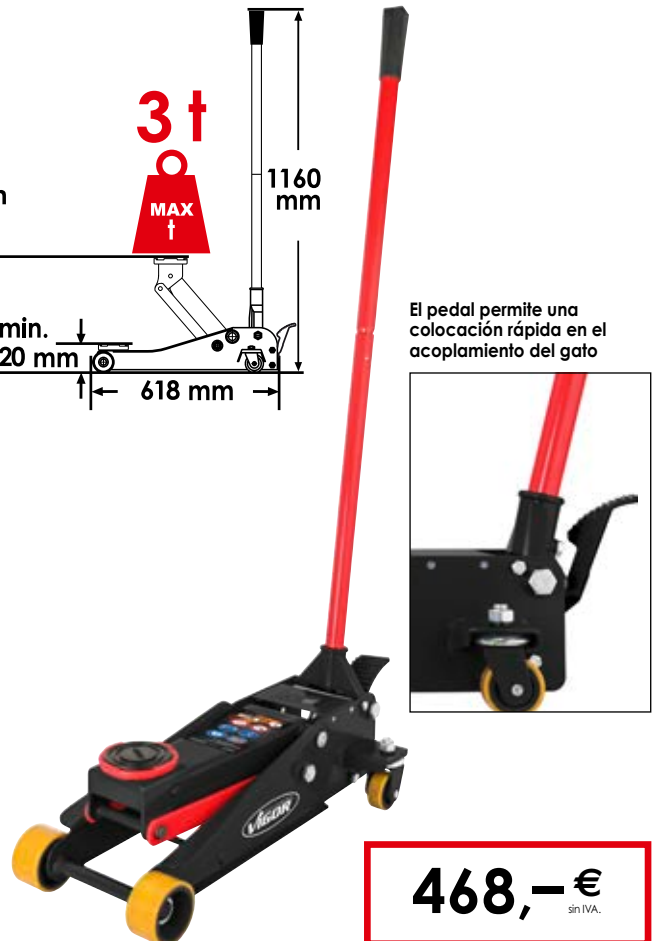
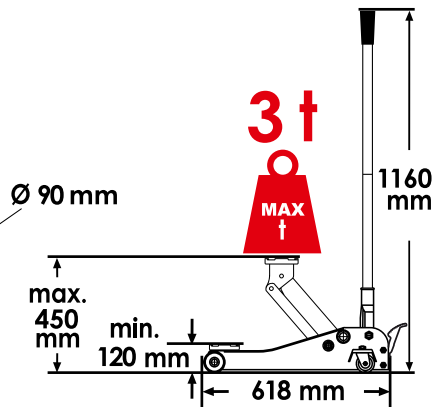
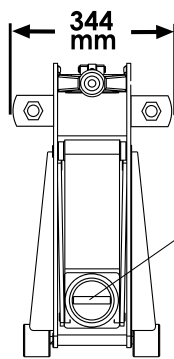

El pedal permite una colocación rápida en el acoplamiento del gato

468,- €
sin IVA.

N.º VIGOR	Denominación	EAN 4047728+	€
V6029-1	Rueda de caballete (par)	075855	37,70
V6029-2	Rueda de dirección (par)	075848	32,30
V6029-3	Superficie de goma	075862	12,-

Gatos y soportes



V2478, EAN 4047728024785 Gato de botella 6 toneladas

- Aplicación horizontal y vertical
- ⚖️ 4,4 kg

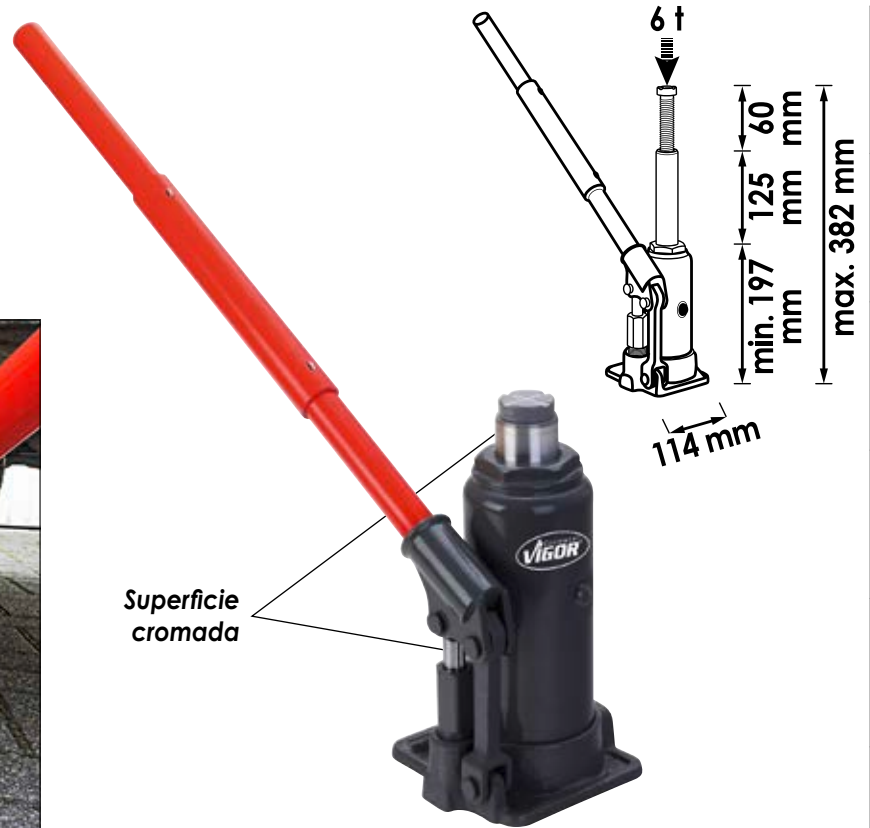

64,80 €
sin IVA.

V2477, EAN 4047728024778 Juego de caballetes de 3 toneladas

- ⚖️ 5,2 kg por par
- Capacidad de carga: 3 toneladas
- Altura 315 - 460 mm
- Profundidad: 230 mm

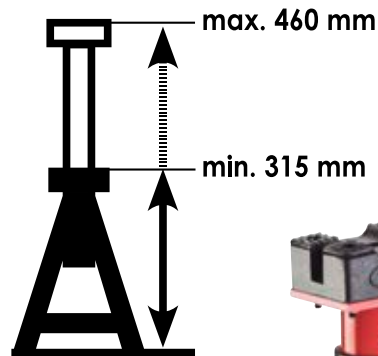

Precio por pareja

114,50 €
sin IVA.

N.º VIGOR	Denominación	EAN 4047728+	€
V2762	Superficie de goma	027625	11,90



V2648, EAN 4047728**026482**

Juego de caballetes de 6 toneladas

- 11 kg por par
- Capacidad de carga: 6 toneladas
- Altura 370 - 575 mm
- Profundidad: 300 mm

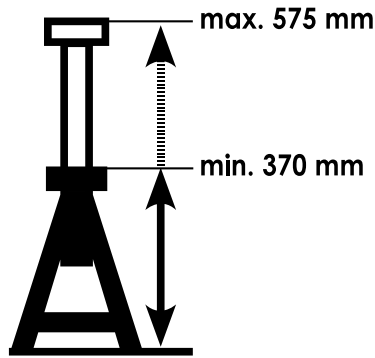

Precio por pareja

222,- €
sin IVA.

N.º VIGOR	Denominación	EAN 4047728+	€
V2762	Superficie de goma	027625	11,90



V3563, EAN 4047728035637

Palanca de neumáticos y montaje con revestimiento de plástico

- Para levantar y extraer los neumáticos, en llantas de acero y especialmente en llantas de aluminio
- Longitud: 500 mm



32,05 €
sin IVA.

Superficie cromada

Con revestimiento de plástico atornillado intercambiable, tornillos incluidos



N.º VIGOR	Denominación	EAN 4047728+	€
V3615	Revestimiento de plástico con tornillos	036153	10,60

V2512, EAN 4047728025126

Juego de extractores de peso adhesivo

- Desmontaje de pesos adhesivos de las llantas de aluminio en turismos y motocicletas
- Resistente a los disolventes
- Afilable mediante lima
- También para despegar etiquetas, adhesivos y placas de características
- Las superficies no resultan dañadas



34,95 €
sin IVA.

N.º VIGOR	W mm	L mm	EAN 4047728+	€
V2513	19	500	025133	10,75
V2514	22	500	025140	11,90
V2515	25	500	025157	12,60
V2516	38	500	025164	13,15

V1657, EAN 4047728016575

Pinza para pesas equilibradoras

- Para fijar, aflojar y cortar pesas equilibradoras

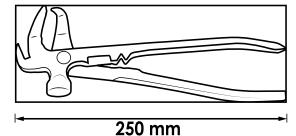

29,95 €
sin IVA.

V1584, EAN 4047728015844

Medidor de profundidad del perfil de neumáticos

- Medición de la profundidad de los perfiles, zapatas de freno y forros de freno
- Ajuste a cero en cualquier posición
- 3 V (CR 2032) – 240 mAh

Máx. 27 mm



Pantalla LCD grande
Posibilidad de cambiar mm / pulgadas

25,05 €
sin IVA.

V1423, EAN 4047728014236

Medidor de presión de neumáticos

- Comprobación rápida de la presión de los neumáticos
- Pequeño y manejable
- Indicación digital
- Rangos de medición:
 - 0,15 - 7 bar
 - 2 - 99,5 PSI
 - 15 - 70 KPA
- 3 V (CR 2032) - 240 mAh



Apagado automático tras 90 s

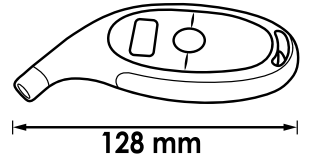

18,05 €
sin IVA.



Martillo de goma

- Desmontaje de las llantas oxidadas al cambiar las ruedas



Mango de plástico

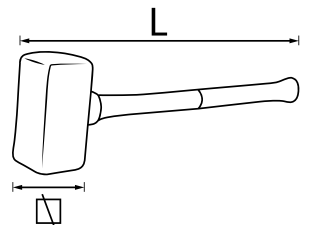

Sin retroceso gracias a las bolas de acero



N.º VIGOR	mm	kg	EAN 4047728+	€
V2235	50	2,5	022354	72,20
V2234	74	5	022347	115,50

V1571, EAN 4047728015714

Balanza de ajuste del volante

- Alinear el volante durante la medición del eje y en trabajos en la zona de la columna de conducción
- Montaje rápido
- Ajuste sencillo en el volante
- Lectura sencilla
- Uso universal para turismos, furgonetas y camiones
- Mediante el uso del nivel para el ajuste del volante se pueden evitar alineamientos incorrectos del volante
- Siempre se debería llevar a cabo una medición exacta de los ejes con un equipo de medición de ejes calibrado

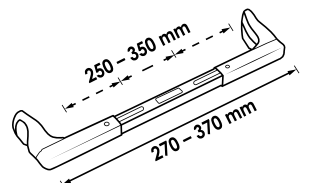

78,05 €
sin IVA.



V7181, EAN 4047728071819

Juego de herramientas de roscado para tornillos y tuercas de rueda

- Las roscas dañadas u oxidadas pueden causar valores del par de apriete incorrectos
- Repaso y limpieza de tornillos y tuercas de rueda con roscas interiores y exteriores
- Se puede utilizar directamente en el vehículo
- Superficie con recubrimiento TIN-HSS
- En la maleta de plástico
- Adecuado para los siguientes tamaños de rosca:
 - M 12x1,25 mm
 - M 12x1,5 mm
 - M 14x1,5 mm



Las roscas dañadas u oxidadas pueden causar valores del par de apriete incorrectos

Rosca interior



Rosca exterior



N.º VIGOR	Denominación	Modelo	EAN 4047728+	€
V7181-1	Terraja · M 12x1,25 TIN		071840	23,90
V7181-2	Terraja · M 12x1,5 TIN		071833	23,90
V7181-3	Terraja · M 14x1,5 mm TIN		071826	23,90
V7181-4	Macho de roscar a mano · M 12x1,25 TIN		071864	29,90
V7181-5	Macho de roscar a mano · M 12x1,5 TIN		071857	29,90
V7181-6	Macho de roscar a mano · M 14x1,5 TIN		071871	29,90

107,-€
sin IVA.



V7001, EAN 4047728075060

Juego de desmontaje de tornillos de bloqueo de llantas universal

- Llave de llanta moldeable para aflojar prácticamente todos los tornillos de bloqueo de llanta
Entre otros también para tornillos de bloqueo de llanta con perfil de trébol
- Las llaves para llantas moldeables se adaptan al perfil con el golpe del martillo
- Se puede utilizar en ambos lados
- No es posible la deformación múltiple del lado de una llave
- Contenido:
 - 8 llaves para llantas
 - 2 Adaptadores
 - Llave de vaso □ 12,5 mm (1/2")
- anchura de llave 24 mm
 - Cuerpo de impacto
 - Mandril de centrado
 - Tapicería de protección manual



287,50 €
sin IVA.



V7001/4, EAN 4047728075336

Juego de llave para llantas

- Llave de vaso utilizable por las dos caras con Ø 13 mm y 15 mm
- Para juego de desmontaje de tornillos de bloqueo de llantas universal V7001
- Material: AHSS (acero al carbono)

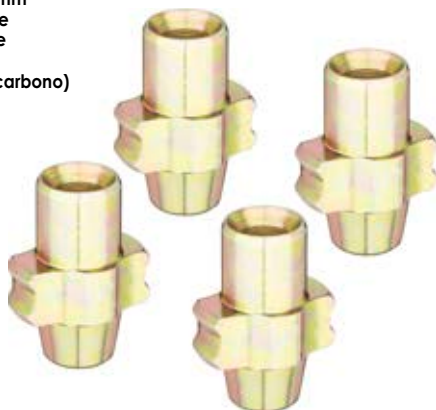

37,80 €
sin IVA.

Carrocería

Juego de extractores para limpiaparabrisas

308

Juegos de reparación y de montaje

309

Calentador por inducción y accesorios

310-314



V2523, EAN 4047728025232

Juego de extractores para limpiaparabrisas

- De uso universal
- Para un desmontaje sin problemas de todos los limpiaparabrisas habituales
- Óptimas posibilidades de aplicación en los brazos de los limpiaparabrisas oxidados y fijos
- La mayor protección posible para toberas de limpiaparabrisas integradas con el uso del extractor a golpe



N.º VIGOR	Denominación	Modelo	EAN 4047728+	€
V4153	Extractor · universal		041539	49,15
V4154	Extractor a golpe		041546	43,20
V4155	Husillo de presión		041553	15,75
V4156	Extensión de husillo		041560	7,80
V4157	Cabezal de husillo		041577	7,80
V4159	Campana de tracción n.º 1		041591	15,75
V4160	Campana de tracción n.º 2		041607	15,75
V4161	Campana de tracción n.º 3		041614	15,75
V4163	Campana de tracción n.º 5		041638	15,75
V4164	Campana de tracción n.º 6		041645	15,75
V4165	Campana de tracción n.º 7		041652	15,75
V4158	Campana de tracción n.º 8		041584	15,75



204,- €
sin IVA.

V3551N, EAN 4047728075084

Juego de reparación de plástico

- Reparación y refuerzo de piezas de plástico como p. ej. portafaros y piezas de carrocería agrietadas
- Amplio y práctico para uso doméstico, el taller o trabajos de bricolaje
- Función 3 en 1 con accesorios intercambiables
- Grapas de acero fino inoxidable
- Incluido en el contenido del envío:
 - 50 grapas de reparación tipo W / Ø 0,6 mm
 - 50 grapas de reparación tipo W / Ø 0,8 mm
 - 5 varillas de soldadura cada una, material PE, PS, ABS
 - 10 varillas de soldadura, material PP
 - 2 mallas de refuerzo
- Potencia: 50 vatios
- Duración de uso máxima: 35 min
- Tiempo de carga: 3,5 horas

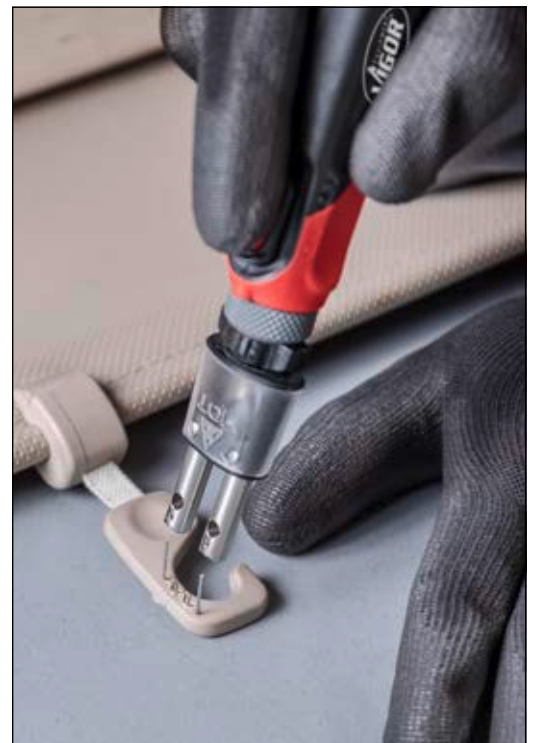

N.º VIGOR	Denominación	Modelo		EAN 4047728+	€
V3670N	Grapas de repuesto · 0,8 mm · forma en V		100	075671	16,10
V3671N	Grapas de repuesto · 0,6 mm · forma en V		100	075688	16,10
V3672N	Grapas de repuesto · 0,8 mm · forma en W		100	075695	16,10
V3673N	Grapas de repuesto · 0,6 mm · forma en W		100	075701	16,10
V3676N	Grapas de repuesto · 0,6 mm · forma en U		100	075718	16,10
V3677N	Grapas de repuesto · 0,8 mm · forma en U		100	075725	16,10
V3551N-ABS	Varillas de soldadura de plástico Abs		10	077170	9,90
V3551N-PE	Varillas de soldadura de plástico Pe		10	077149	9,90
V3551N-PP	Varillas de soldadura de plástico Pp		10	077156	9,90
V3551N-PS	Varillas de soldadura de plástico Ps		10	077163	9,90
V3551N-W	Malla de refuerzo		5	077132	9,90

214,- €
sin IVA.



V4891-1.0, EAN 4047728080217

Calentador por inducción

- Calentador por inducción compacto para el calentamiento sin llama de componentes y piezas de trabajo
- Reducción al mínimo del riesgo en comparación con los quemadores de oxiacetileno
- El LED en el cabezal de bobina indica el funcionamiento
- Dispositivo compacto en relación con la potencia de salida de 1 kW
- Calentamiento de localización exacta en pocos segundos gracias a la tecnología de microprocesadores más moderna
- Suministro eléctrico 230 V
- Juego compuesto por:
 - V4891-1 (bobina rígida)
 - V4891-2 (bobina flexible)
 - V4891-3 (bobina rígida)
 - V4891-4 (bobina plana)



NUEVO



550,- €
sin IVA.

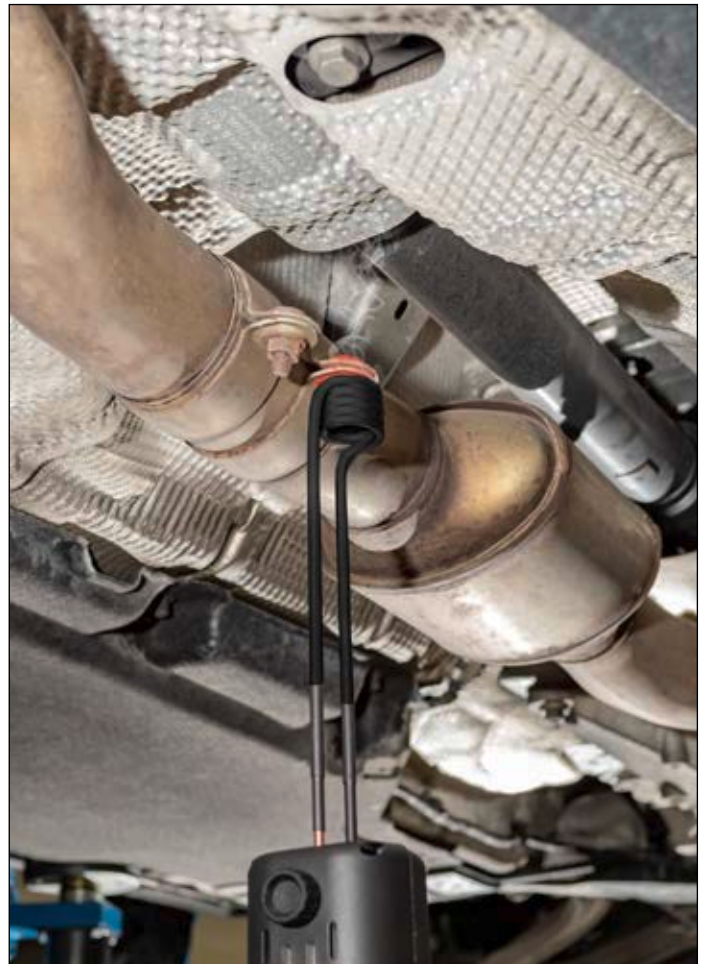

V4891, EAN 4047728**048910**

Calentador por inducción

- Eliminación rápida y sencilla de piezas en vehículos mediante calentamiento
- Gracias a la amplia gama de accesorios de serie resulta muy versátil en el área de carrocería y vehículos industriales
- Calentamiento de localización exacta en pocos segundos gracias a la tecnología de microprocesadores más moderna
- La maleta de plástico facilita su transporte
- Evita el sobrecalentamiento con un elevado rendimiento al mismo tiempo, gracias a los dos ventiladores
- Cable de conexión: 3 m
- Longitud de la manguera de la bobina: 700 mm
- Ventilación dirigida
- Bobinas rígidas: para calentar tubos, pernos, perfiles de diferentes diámetros
- Bobina flexible: para aflojar piezas de difícil acceso usando alambre de bobina especial
- Bobina plana para calentar carrocerías y chapas, simplifica la extracción de etiquetas, selladores, etc.
- Tecnología de transistor IGBT resistente
- Test de cortocircuito y marcha en vacío
- Ajuste automático a la frecuencia de resonancia
- Frecuencia: 25 kHz – 60 kHz
- Potencia de 1,5 kW



Calentamiento de localización exacta en pocos segundos gracias a la tecnología de microprocesadores más moderna

Incluye 4 bobinas



999,-€
sin IVA.

V4891-1, EAN 4047728**049573**

Bobina rígida

- Longitud total: 222 mm
- Orientación vertical
- Diámetro interior de 19 mm, hasta máx. M 8



50,45 €
sin IVA.

V4891-2, EAN 4047728**049580**

Bobina flexible

- Longitud total: 750 mm
- Uso flexible en componentes de turismos individuales
- Para lugares de difícil acceso

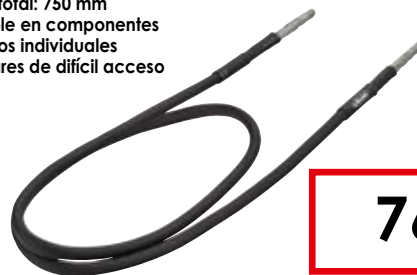

76,85 €
sin IVA.

V4891-3, EAN 4047728**049597**

Bobina rígida

- Longitud total: 225 mm
- Orientación vertical
- Diámetro interior de 26 mm, hasta máx. M 12



80,35 €
sin IVA.

V4891-4, EAN 4047728**049603**

Bobina plana

- Óptimo para el calentamiento de superficies
- Calentamiento de tornillos planos
- Longitud total: 227 mm
- Diámetro interior de 24 mm
- Diámetro exterior de 45 mm



56,50 €
sin IVA.



V4891/6, EAN 4047728062206

Juego de ampliación de bobinas de inducción

- Juego compuesto por:
 - V4891-5 (bobina de focalización para calentamiento puntual)
 - V4891-6 (bobina rígida)
 - V4891-7 (bobina rígida)
 - V4891-8 (bobina flexible con protección de cerámica)
 - V4891-9 (bobina rígida)
 - V4891-10 (bobina rígida, lateral)
- Compatible con los calentadores por inducción V4891 y V4891-1.0



431,-€
sin IVA.

V4891-5, EAN 4047728062152

Bobina de focalización · para calentamiento puntual

- Calentado de componentes a los que sería imposible acceder con bobinas estándares
- Bobina para calentamiento al punto, para concentración de la energía
- Durante el calentamiento debería tener una separación de 2 - 4 mm a la pieza de trabajo para evitar daños en la bobina
- Longitud total: 210 mm



94,35 €
sin IVA.

V4891-6, EAN 4047728062169

Bobina rígida

- Longitud total: 220 mm
- Orientación vertical
- Diámetro interior de 15 mm, hasta máx. M 6



50,45 €
sin IVA.

V4891-7, EAN 4047728062176

Bobina rígida

- Longitud total: 240 mm
- Orientación horizontal
- Diámetro interior de 45 mm, hasta máx. M 22

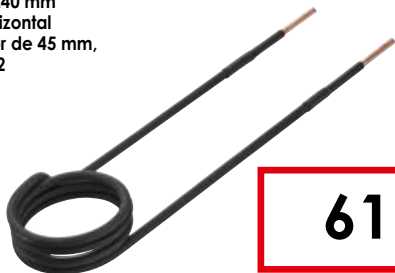

61,85 €
sin IVA.

V4891-8, EAN 4047728062183

Bobina flexible · con protección de cerámica

- Longitud total: 800 mm
- Resistencia a temperaturas más altas
- El revestimiento cerámico prolonga la vida útil
- Ajuste automático de la distancia en componentes más pequeños



127,-€
sin IVA.

V4891-9, EAN 4047728062190

Bobina rígida

- Longitud total: 220 mm
- Orientación vertical
- Diámetro interior de 45 mm, hasta máx. M 22



61,85 €
sin IVA.

V4891-10, EAN 4047728062343

Bobina rígida · lateral

- Longitud total: 230 mm
- Orientación horizontal
- Diámetro interior de 23 mm, hasta máx. M 10



68,60 €
sin IVA.

V4891-3.5, EAN 4047728072779

Calentador por inducción · Camiones de 3,5 KW

- Potente variante de 3,5 KW para aplicaciones en turismos y vehículos industriales
- Método eficiente de calentamiento sin dañar a los componentes circundantes
- Refrigerado con agua
- Portátil, a pesar de su alta potencia
- La potencia de salida se puede ajustar con precisión al ámbito de aplicación
- Posibilidad de modificación de la salida de la potencia en pasos de 10 - 100 %
- Se entrega con líquido refrigerante
- Calentamiento preciso de componentes y elementos
- Indicaciones de funcionamiento mediante el LED en la cabeza de la bobina
- El ventilador adicional en la carcasa protege los componentes del hardware frente a un sobrecalentamiento
- Calentamiento de localización exacta en pocos segundos gracias a la tecnología de microprocesadores más moderna



3.299,- €
sin IVA.

V4891-3.5-1, EAN 4047728072786

Bobina de ampliación · pernos de rueda

- El diseño extremadamente estrecho permite un calentamiento preciso de los pernos de rueda



399,- €
sin IVA.

V4891-3.5-2, EAN 4047728072793

Bobina estándar · lateral



399,- €
sin IVA.

V4891-3.5-3, EAN 4047728072809

Reductor

- Reductor para la adaptación de la bobina de inserción V4891-3.5-4



173,50 €
sin IVA.

V4891-3.5-4, EAN 4047728072816

Bobina de inserción · 26 mm

- Bobina de inserción · 26 mm
- Solo junto con V4891-3.5-3



399,- €
sin IVA.

V4891-3.5-6, EAN 4047728072892

Bobina redonda · 32 mm



399,- €
sin IVA.

V4891-3.5-5, EAN 4047728072823

Líquido refrigerante · 3 l



46,45 €
sin IVA.



V4891-10.0, EAN 4047728077958

Calentador por inducción

- Variante ultrapotente de 10 kW para calentar componentes macizos
- Dispositivo móvil con chasis y refrigeración por agua integrada
- Funcionamiento silencioso
- Método eficiente de calentamiento sin dañar a los componentes circundantes
- Reducción al mínimo del riesgo en comparación con los quemadores de oxiacetileno
- 10 litros, refrigerado con agua
- Dispositivo compacto en relación con la potencia de salida de 10 kW
- La potencia de salida se puede ajustar con precisión al ámbito de aplicación
- Regulación continua de potencia de 10 a 100 por cien
- Se entrega con líquido refrigerante
- El LED en el cabezal de bobina indica el funcionamiento
- Calentamiento de localización exacta en pocos segundos gracias a la tecnología de microprocesadores más moderna
- Suministro eléctrico 400 V · 32A



8.500,- €
sin IVA.



Chasis de turismos diversos



V3863, EAN 4047728038638

Juego de herramientas de montaje del amortiguador

- Desmontaje y montaje en amortiguadores con muelle de retroceso
- Fijación mediante piezas de sujeción con insertos de plástico en forma de V en la posición de tope final para evitar daños
- Para: BMW · FIAT · FORD · MERCEDES-BENZ · NISSAN · PEUGEOT · TOYOTA
- Contenido:
 - Cuerpo base especial
 - Husillo roscado M12 robusto con alojamiento especial
 - Pieza de sujeción universal con insertos de plástico en forma de V

MADE IN GERMANY

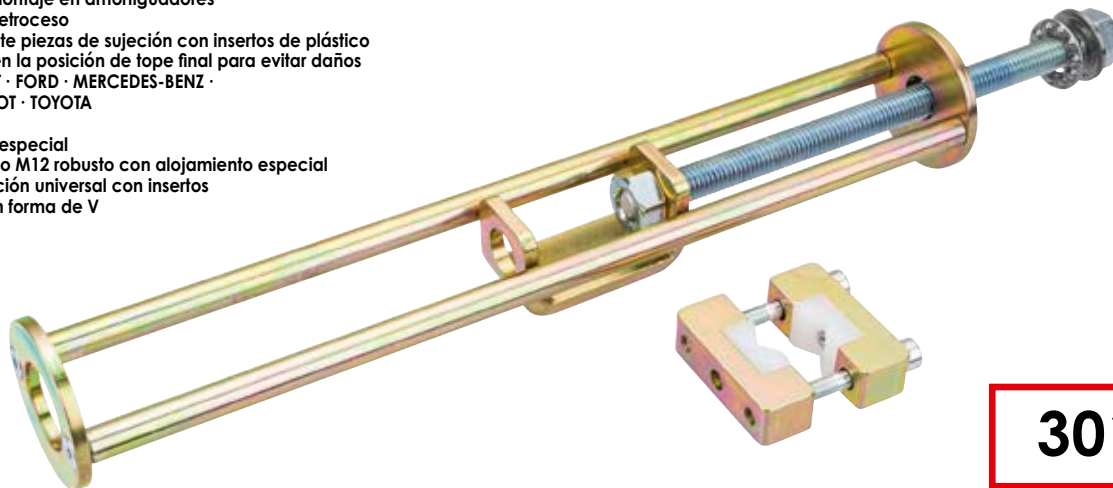

301,50 €
sin IVA.



V3661, EAN 4047728036610

Pieza de apriete con mordazas de protección de plástico (universal)



119,- €
sin IVA.

V4126N, EAN 4047728078566

Juego de herramientas de desmontaje de tornillos de fijación

- Accionamiento del tornillo de fijación en el eje de multibrazo VAG en estado montado
- Sin pensar ni tirar de la rótula de dirección de aluminio
- Las guías de perforación garantizan la perforación exacta del tornillo de acero
- Contenido:
 - 3 brocas de alto rendimiento (HSS Cobalt), tamaño: 6 · 8,5 · 10 mm
 - 1 estribo de presión
 - 1 botador
- Para, por ejemplo:
 - AUDI A4 año de fabr. 2015 → · A5 año de fabr. 2016 → · A6 año de fabr. 2018 → · A7 año de fabr. 2017 → · Q5 año de fabr. 2016 → · Q7 año de fabr. 2015 → · Q8 año de fabr. 2018 → · E-Tron año de fabr. 2018 →
 - VW Touareg año de fabr. 2017 →



599,- €
sin IVA.

N.º VIGOR	Ø	EAN 4047728+	€
V4248	6	042482	37,40
V4249	8.5	042499	57,65
V4250	10	042505	37,40

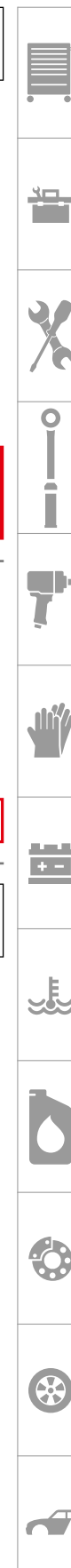

V6452, EAN 4047728**064521**

Surtido de herramientas para amortiguadores

- Trabajos de reparación profesionales en el amortiguador (contraapoyo de la biela al montar y desmontar)
- Accionamiento de tuercas de amortiguadores de choques en cojinete del tubo amortiguador
- Para los tipos de vehículos más usuales
- Contenido:
 - Carraca reversible abierta, ancho de llave 21 mm, doce aristas
 - Llaves de vaso hexagonales abiertas:
 - 12,5 mm (1/2"), ancho de llave 16 · 17 · 18 · 19 · 21 · 22 · 24 mm
 - Llave de vaso destornillador 12,5 mm (1/2"), ancho de llave 6 · 7 · 8 mm
 - Extensión 12,5 mm (1/2"): 250 mm
 - Llaves de vaso 12,5 mm (1/2"), ovaladas 5 x 8 mm, 6 x 8 mm



N.º VIGOR	Denominación	Modelo	EAN 4047728+	€
V6452-1	Carraca reversible · abierta		075220	52,85
V6452-5	Perfil especial de llave de vaso · MERCEDES-BENZ · 5 mm		075206	21,50
V6452-6	Perfil especial de llave de vaso · MERCEDES-BENZ · 6 mm		075213	21,50
V6452-16	Llave de vaso · 16 mm		075091	7,45
V6452-17	Llave de vaso · 17 mm		075107	7,80
V6452-18	Llave de vaso · 18 mm		075114	8,-
V6452-19	Llave de vaso · 19 mm		075121	8,45
V6452-21	Llave de vaso · 21 mm		075138	8,90
V6452-22	Llave de vaso · 22 mm		075145	9,65
V6452-24	Llave de vaso · 24 mm		075152	10,70
V6452-250	Empuñadura deslizando · 250 mm		075169	15,05
V6452-H6	Llave de vaso hexagonal · 6 mm		075176	13,95
V6452-H7	Llave de vaso hexagonal · 7 mm		075183	13,95
V6452-H8	Llave de vaso hexagonal · 8 mm		075190	13,95



200,50 €
sin IVA.

V6956, EAN 4047728069564

Palanca para ejes universal

- Desmontaje y montaje profesionales y cuidadosos de piezas del eje, p. ej. articulaciones de rótula y brazos transversales
- El ajuste de cadena permite el uso flexible y la adaptación a distintas dimensiones y circunstancias
- El husillo de alta calidad empleado garantiza un trabajo sencillo, para el que no se requiere mucha fuerza, y una gran transmisión de fuerza
- Uso directo en el vehículo, sin necesidad de recurrir a una segunda persona
- La superficie de apoyo con aislamiento de goma garantiza una sujeción segura al vehículo
- Para el accionamiento con carraca reversible o neumática

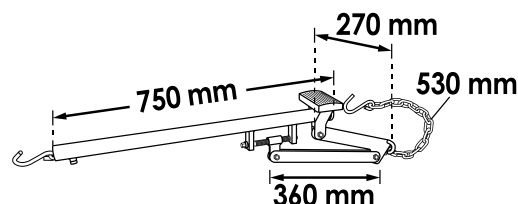

306,- €
sin IVA.

V4642, EAN 4047728046428

Extractor de árboles articulados · universal

- Desmontaje profesional de la articulación de velocidad constante y las cubiertas de goma del árbol de accionamiento
- Borde extra ancho, también para articulaciones grandes

Las mordazas con forma especial garantizan una sujeción segura del árbol de accionamiento

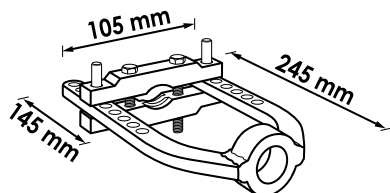

max. Ø 31.5 mm



125,- €
sin IVA.

V7525, EAN 4047728075251

Base para prensa universal

- Desmontaje y montaje de cojinetes y casquillos junto con prensas de taller
- Alineación de tres puntos optimizada de piezas de trabajo en la prensa del taller
- La amplia capacidad de ajuste permite alinear casi todas las piezas de trabajo en paralelo a la prensa de taller, para aumentar la seguridad durante el uso
- Tope lateral para una sujeción segura en la prensa de taller
- La base giratoria permite el posicionamiento rápido y sencillo sobre la base
- Capacidad de carga máxima permitida: 20 toneladas

MADE IN GERMANY



431,- €
sin IVA.



V4636N, EAN 4047728078719

Extractor de los anillos interiores del cojinete

- Para anillos interiores del cojinete que quedan directamente en el cubo de rueda
- Para anillos con un rango de apertura de 33-60 mm
- Cono intercambiable con \varnothing 32 mm y \varnothing 40 mm para una amplia cobertura del mercado
- También apto para modelos con caja ABS, por ejemplo, VW Golf 4
- El tornillo de ajuste impide que se deslice el brazo
- Accionamiento con carraca reversible



299,- €
sin IVA

Incluido en el contenido del envío

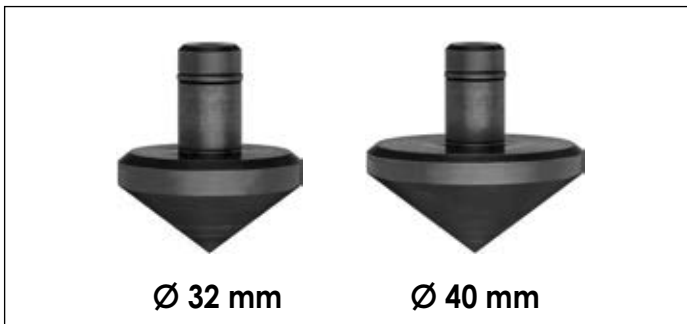

El especialista en chasis

Herramienta especial para chasis de turismos y vehículos industriales

Cilindros de presión y de tracción	322-324
Bombas hidráulicas	325
Accesorios del cilindro	326-329
Accionamiento mecánico	330
Juegos de herramientas para cojinetes de rueda estándar	331-334
Juegos de herramientas para cojinetes de rueda compactos	335
Juegos de herramientas para cojinetes de rueda compactos atornillados	336-345
Juegos de herramientas para cubos de rueda con 6 y 8 pernos	344
Juegos de herramientas para árboles de accionamiento	345
Multibox	346-363
Juegos de herramientas para cojinetes y casquillos	366-375
Compresor y desmonta muelles	376-379
Bancos de trabajo móvil con surtido de herramientas especiales	380-388
Cubetas especiales de espuma suave	389-395
Juegos de herramientas para vehículos industriales	396-415

V2873, EAN 4047728028738

Cilindro hidráulico de tracción y presión de 8,5 toneladas

- Extracción de rótulas de suspensión y casquillos
- Aplicable en los espacios más reducidos
- Barra de presión regulable

Retorno de pistón automático



582,50 €
sin IVA.



N.º VIGOR	Denominación	Modelo	L mm	EAN 4047728+	€
V3012	Acoplamiento para hidráulica CEJN · 1/8 pulgadas		-	030120	78,50
V3009	Cilindro hidráulico · 8,5 toneladas		-	030090	595,50
V3011	Barra de presión · regulable M 22		100	030113	81,-
V3010	Cuerpo de impacto con anillo de goma		-	030106	67,20

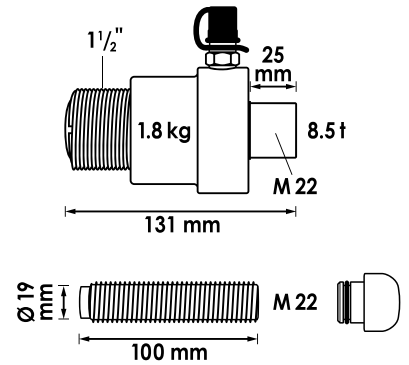

V2869, EAN 4047728028691

Cilindro hidráulico de presión de 14 toneladas

- Extracción de rótulas de suspensión y casquillos
- Especialmente para el uso con estribo de presión V2885 y V2858N

Retorno de pistón automático



519,- €
sin IVA.



N.º VIGOR	Denominación	Modelo	L mm	EAN 4047728+	€
V3128	Acoplamiento para hidráulica (CEJN) 1/4"		-	031288	97,90
V3217	Cilindro hidráulico · 14 toneladas		-	032179	513,-
V3124	Barra de presión · regulable M 24		92	031240	86,05

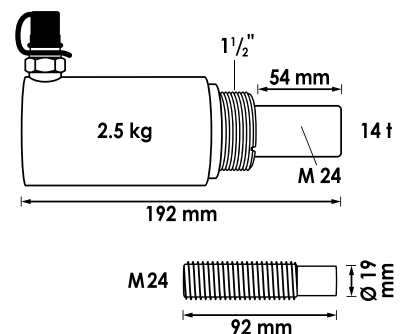

Cilindros de presión y de tracción



V4551, EAN 4047728**045513**

Cilindro hidráulico de tracción y presión de 18 toneladas

- Extracción de árboles de accionamiento oxidados
- La presión del cilindro hidráulico puede combinarse si se utiliza un cuerpo de percusión con fuerza de impacto
- Para usar con todas las herramientas de turismos y barras de tracción M 10 – M 22 con la correspondiente reducción

Retorno de pistón automático



986,50 €
sin IVA.



N.º VIGOR	Denominación	Modelo	L mm	EAN 4047728+	€
V3128	Acoplamiento para hidráulica (CEJN) 1/4"		-	031288	97,90
V4552	Cilindro hidráulico · 18 toneladas · sin accesorios		-	045520	765,50
V3125	Anillo de protección para rosca 1.1/2"		-	031257	47,95
V3127	Barra de tracción · M 18 – M 22 · máx 22 t		250	031271	79,90
V3123	Pie de presión M 24x3 mm		-	031233	33,45
V3124	Barra de presión · regulable M 24		92	031240	86,05
V4553	Eje de presión · M 24x3 mm		-	045537	112,-
V3126	Tuerca con collar · M 18x2,5		-	031264	47,95
V3018	Cuerpo de impacto · M 22x2,5 mm		-	030182	101,50
V3129	Pieza de apriete · regulable M 24		132	031295	86,95

Extra ligero: solo 2,8 kg

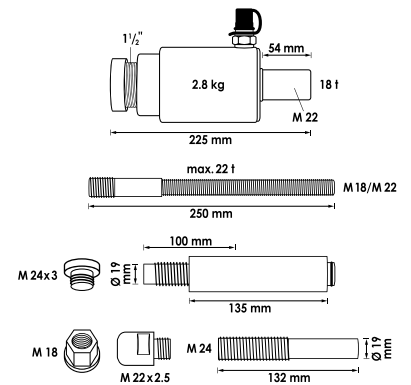

V2854, EAN 4047728**028547**

Cilindro hidráulico de tracción y presión de 22 toneladas

- Extracción de árboles de accionamiento oxidados
- La presión del cilindro hidráulico puede combinarse si se utiliza un cuerpo de percusión con fuerza de impacto
- Para usar con todas las herramientas de turismos y barras de tracción M 10 – M 22 con la correspondiente reducción

Retorno de pistón automático



1.011,50 €
sin IVA.



N.º VIGOR	Denominación	Modelo	L mm	EAN 4047728+	€
V3128	Acoplamiento para hidráulica (CEJN) 1/4"		-	031288	97,90
V3199	Cilindro hidráulico · 22 toneladas		-	031998	854,50
V3125	Anillo de protección para rosca 1.1/2"		-	031257	47,95
V3127	Barra de tracción · M 18 – M 22 · máx 22 t		250	031271	79,90
V3126	Tuerca con collar · M 18x2,5		-	031264	47,95
V3124	Barra de presión · regulable M 24		92	031240	86,05
V3134	Eje de presión M 24x3 mm		151	031349	91,50
V3123	Pie de presión M 24x3 mm		-	031233	33,45
V3018	Cuerpo de impacto · M 22x2,5 mm		-	030182	101,50
V3130	Pieza de apriete · regulable M 24		109	031301	86,95

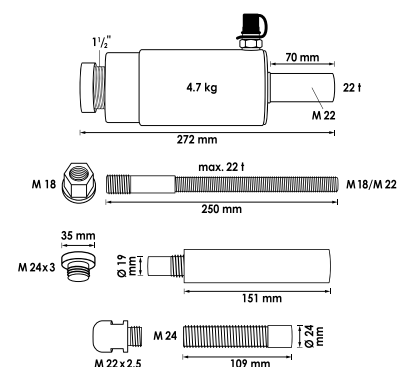

V2874, EAN 4047728**028745**

Cilindro hidráulico de tracción y presión de 32 toneladas

- Extracción de árboles de accionamiento y pernos de acoplamiento oxidados
- La presión del cilindro hidráulico puede combinarse si se utiliza un cuerpo de percusión con fuerza de impacto
- Para usar con todas las herramientas de turismos y barras de tracción M 10 - M 22 con la correspondiente reducción

Retorno de pistón automático



1.302,- €
sin IVA.

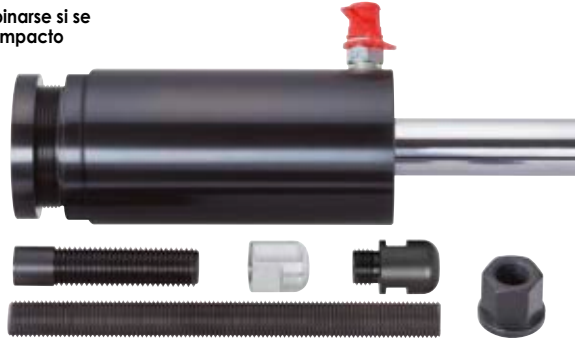

N.º VIGOR	Denominación	Modelo	L mm	EAN 4047728+	€
V3128	Acoplamiento para hidráulica (CEJN) 1/4"		-	031288	97,90
V3216	Cilindro hidráulico · 32 toneladas		-	032162	1.150,-
V3131	Anillo de protección para rosca 2,5		-	031318	67,55
V3130	Pieza de apriete · regulable M 24		109	031301	86,95
V3092	Tuerca de impacto		-	030922	100,50
V3018	Cuerpo de impacto · M 22x2,5 mm		-	030182	101,50
V3133	Barra de tracción · M 22 · máx. 32 t		250	031332	71,15
V3132	Tuerca con collar · M 22x2,5		-	031325	65,30

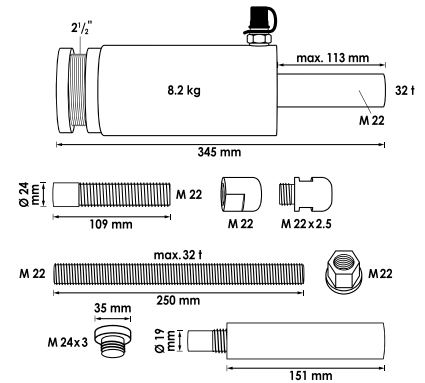

V4229, EAN 4047728**042291**

Cilindro hidráulico de tracción y presión de 45 toneladas

- Extracción de árboles de accionamiento oxidados
- La presión del cilindro hidráulico puede combinarse si se utiliza un cuerpo de percusión con fuerza de impacto

Retorno de pistón automático



1.960,- €
sin IVA.

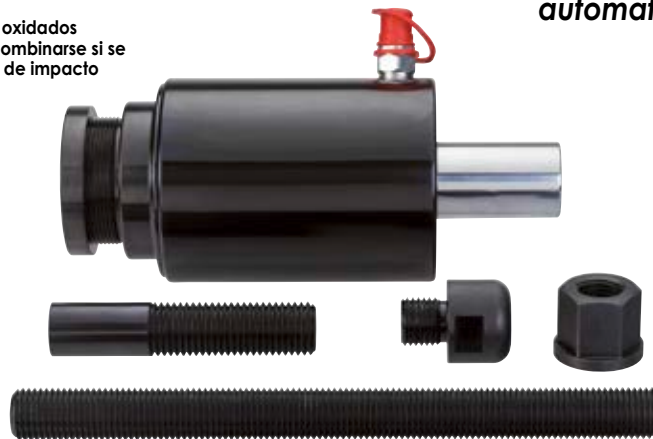

N.º VIGOR	Denominación	Modelo	L mm	EAN 4047728+	€
V3128	Acoplamiento para hidráulica (CEJN) 1/4"		-	031288	97,90
V4242	Cilindro hidráulico · 45 toneladas		-	042420	1.795,50
V3131	Anillo de protección para rosca 2,5		-	031318	67,55
V4251	Pieza de apriete · regulable · M 30		145	042512	180,50
V4254	Cuerpo de impacto · M 27		-	042543	132,50
V4252	Tuerca con collar M 27		-	042529	138,50
V4253	Barra de tracción · M 27 · máx. 50 t		330	042536	138,50

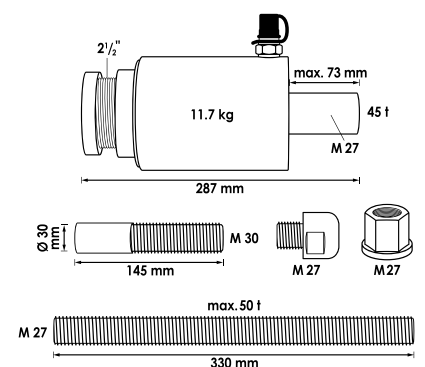



V2846, EAN 4047728028462

Bomba hidráulica · neumática

- Para todos los cilindros hidráulicos
- Varilla de nivel de aceite incluida

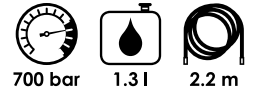

Modelo incluyendo manómetro

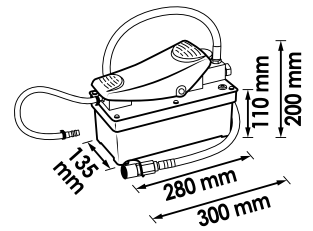

925,- €
sin IVA.



N.º VIGOR	Denominación	Modelo	EAN 4047728+	€
V3120	Manguera hidráulica 2,2 m 1/4"		031202	216,50
V3141	Acoplamiento rápido (CEJN-)		031417	158,50
V4255	Manómetro		042550	96,15

V2847, EAN 4047728028479

Bomba hidráulica accionada por pedal

- Para todos los cilindros hidráulicos

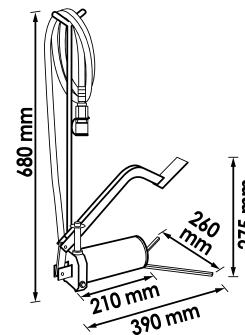
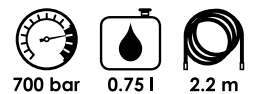

665,50 €
sin IVA.



N.º VIGOR	Denominación	Modelo	EAN 4047728+	€
V3120	Manguera hidráulica 2,2 m 1/4"		031202	216,50
V3614	Juego de juntas		036146	52,40
V3141	Acoplamiento rápido (CEJN-)		031417	158,50

V2800-OEL, EAN 4047728081276

Aceite hidráulico Power

- Índice de viscosidad alto (VI), especial para sistemas hidráulicos en dispositivos móviles y áreas exteriores
- Cumple las siguientes especificaciones y requisitos: DIN 51524 Part 2 HLP · HVLP · -ISO 11158HV – AFNOR NFE 48-603
- Especialmente adecuado para todos los cilindros hidráulicos y bombas
- Bombas: V2846 · V2847
- Cilindros hidráulicos: V2873 · V2869 · V4551 · V2854 · V2874 · V4229 · V5916 · V5916-XL



NUEVO

31,70 €
sin IVA.

V4218, EAN 4047728042185

Juego de sujeción para cilindros hidráulicos

- Aplicación como sujeción manual o con elevador de caja de cambios
- Para todos los elevadores de cajas de cambio habituales con Ø de 25 y 30 mm
- Para cilindro hidráulico V2869 (14 toneladas) · V2855 (16 toneladas) · V4551 (18 toneladas) · V2854 (22 toneladas) · V2874 (32 toneladas)
- También para cilindros hidráulicos de 65–100 mm Ø (p. ej., Paschke, Klann)
- El ajuste y la fijación sencillas del cilindro hidráulico permiten un manejo flexible y rápido durante el trabajo directamente en el vehículo

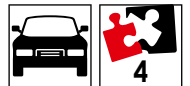

Se suministra sin cilindro hidráulico



260,- €
sin IVA.

N.º VIGOR	Denominación	Modelo	EAN 4047728+	€
V4244	Abrazadera Ø 70 mm		042444	21,10
V4245	Abrazadera Ø 85 mm		042451	21,10
V4246	Abrazadera Ø 100 mm		042468	21,10
V4243	Soporte sin abrazadera		042437	249,50

V2850, EAN 4047728028509

Adaptador

- Adaptación de cilindro hidráulico Klann con 17 toneladas a las herramientas especiales VIGOR
- Adaptador 2 1/4"–14 UNS (rosca Klann) en 1 1/2"



Rosca interior 2 1/4"

Rosca exterior 1 1/2"

126,50 €
sin IVA.

V2851, EAN 4047728028516

Adaptador

- Adaptación de cilindro hidráulico VIGOR (8,5 toneladas hasta 22 toneladas) a las herramientas especiales KLANN
- Adaptador 2 1/4" - 14 UNS (rosca Klann) en 1 1/2"



Rosca interior 1.1/2"

Rosca exterior 2.1/4"

118,50 €
sin IVA.

V2910, EAN 4047728029100

Adaptador

- Para la adaptación del cilindro hidráulico de 16 toneladas (V2855) y 22 toneladas (V2854) a la herramienta especial VIGOR con rosca 1.1/2"
- Adaptador 1.1/2" a 2 1/2" - 11 UNS



Rosca interior 1.1/2"

Rosca exterior 2.1/2"

118,50 €
sin IVA.

V3869, EAN 4047728038690

Adaptador

- Adaptación de cilindro hidráulico VIGOR a las herramientas especiales Paschke
- Adaptador M 68x2 mm (rosca Paschke) en 1.1/2"



Rosca interior M 68x2

Rosca exterior 1.1/2"

117,- €
sin IVA.

V3870, EAN 4047728038706

Adaptador

- Adaptación de cilindro hidráulico Paschke a las herramientas especiales VIGOR
- Adaptador M 68x2 mm (rosca Paschke) en 1 1/2" - 11



Rosca interior 1.1/2"

Rosca exterior M 68x2

127,- €
sin IVA.

V4220, EAN 4047728042208

Adaptador

- Adaptación de cilindro hidráulico Klann con 28 toneladas a las herramientas especiales VIGOR
- Adaptador 2 3/4" - 14 UNS (rosca Klann) en 2 1/2"



Rosca interior 2.1/2"

Rosca exterior 2.3/4"

117,- €
sin IVA.



V3207, EAN 4047728**032070**
**Juego de barra de tracción,
 tuerca con collar, adaptadores**



N.º VIGOR	Denominación	Modelo	← L → mm	EAN 4047728+	€
V3210	Barra de tracción · M 10 · máx. 6 t		150	032100	43,75
V3220	Barra de tracción · M 12 · máx. 9 t		250	032209	43,75
V3136	Barra de tracción · M 14 · máx. 12 t		250	031363	56,85
V3127	Barra de tracción · M 18 – M 22 · máx 22 t		250	031271	79,90
V3133	Barra de tracción · M 22 · máx. 32 t		250	031332	71,15
V3209	Adaptador · M 22x2,5 – M 10x1,5		-	032094	43,75
V3219	Adaptador · M 22x2,5 – M 12x1,75		-	032193	43,75
V3135	Adaptador · M 22x2,5 – M 14x2,0		-	031356	43,50
V3275	Tuerca con collar · M 10x1,5		-	032759	22,25
V3208	Tuerca con collar · M 12x1,75		-	032087	38,10
V3137	Tuerca con collar · M 14x2,0		-	031370	43,50
V3126	Tuerca con collar · M 18x2,5		-	031264	47,95
V3132	Tuerca con collar · M 22x2,5		-	031325	65,30

578,- €
sin IVA.

N.º VIGOR	Denominación	Modelo	EAN 4047728+	€
V4596*	Adaptador · M 18 – M 22		045964	90,65
V4597*	Adaptador · Rosca interior: M 22x2,5 mm · Rosca exterior: M 27x3,0 mm		045971	71,40
V4342*	Tuerca de impacto · M 18		043427	101,50

* No incluido en el juego

V7699, EAN 4047728**076999**
Husillo M22 · M20



N.º VIGOR	← L → mm	EAN 4047728+	€
V7699	300	076999	147,50

V7700, EAN 4047728**077002**
Tuerca con collar M20



N.º VIGOR	EAN 4047728+	€
V7700	077002	37,10

V3582, EAN 4047728035828

Cubierta de protección

- Como protección durante los trabajos con cilindros hidráulicos en combinación con herramientas especiales



277,50 €
sin IVA.

V3612, EAN 4047728036122

Manómetro

- Pieza de conexión y boquilla para acoplamiento directo en todas las bombas hidráulicas de VIGOR
- Los datos del rango de presión máximo de los cilindros hidráulicos se encuentran en las instrucciones correspondientes

SUV
Van



361,- €
sin IVA.

V6592, EAN 4047728065924

Adaptador 3/8" de rosca interior · en CEJN / bomba

- Adaptación, por ejemplo, de bombas hidráulicas Klann o Sauer en la conexión CEJN
- Tipo de unión rápida y fácil
- Sin goteo, sin pérdidas de aceite
- Protege frente a la entrada de aire en el sistema
- Las conexiones CEJN son más pequeñas que las uniones convencionales; para espacios estrechos
- Posibilidad de bloqueos flexibles y ligeros sin tensiones

SUV
Van

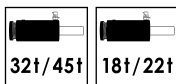

32t/45t

18t/22t



62,15 €
sin IVA.

V6591, EAN 4047728065917

Adaptador 3/8" de rosca exterior · en CEJN / cilindro

- Adaptación, por ejemplo, de cilindros hidráulicos Klann o Sauer en la conexión CEJN
- Tipo de unión rápida y fácil
- Sin goteo, sin pérdidas de aceite
- Protege frente a la entrada de aire en el sistema
- Las conexiones CEJN son más pequeñas que las uniones convencionales; para espacios estrechos
- Posibilidad de bloqueos flexibles y ligeros sin tensiones

SUV
Van

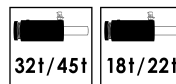

32t/45t

18t/22t



62,15 €
sin IVA.



V2853, EAN 4047728028530

Juego de husillos · mecánico

- Husillo mecánico para juegos de herramientas · V2865 · V2845 · V2848 · V2860 · V2870 · V4491 · V4629 · V2860 · V3731 y V3732
- 330 mm de longitud es suficiente para prácticamente todos los trabajos que se van a realizar

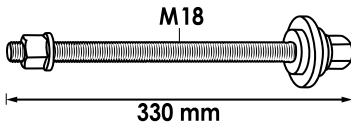
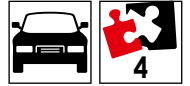

272,- €
sin IVA.

N.º VIGOR	Denominación	Modelo	L mm	EAN 4047728+	€
V3126	Tuerca con collar · M 18x2,5		-	031264	47,95
V3008	Barra de tracción con tuerca con collar M 18		330	030083	138,50
V3206	Arandela		-	032063	20,25
V3205	Disco de presión		-	032056	114,-



V4699, EAN 4047728046992

Juego de husillos de presión · manual

- Juego de husillos de presión manual para el accionamiento mecánico de herramientas especiales
- En el juego se incluyen cuatro barras de presión de diferentes longitudes con las que se garantiza el uso de diferentes herramientas
- Uso con V3072 · V2858N · V3147 · V3649 · V3148 · V2885 · V2920 y V2937
- El husillo y el adaptador se han diseñado especialmente para el accionamiento con asistencia neumática, de modo que sea posible trabajar con una llave de impacto con un par de apriete de hasta como máximo 1000 Nm
- La transmisión de fuerza efectiva del husillo es de un máximo de 15 toneladas
- Si se trabaja a menudo con rótulas de suspensión, casquillos y árboles de accionamiento, recomendamos un cilindro hidráulico de 8,5 – 22 toneladas



392,50 €
sin IVA.

N.º VIGOR	Denominación	Modelo	EAN 4047728+	€
V4699-3	Arandela Ø 18,8x3 mm (4 ud.)		047029	62,90*
V4699-4	Eje de presión · 50xØ 19 mm		047036	40,70
V4699-5	Eje de presión · 85xØ 19 mm		047043	40,70
V4699-6	Eje de presión · 56xØ 24 mm		047050	40,70
V4699-7	Eje de presión · 100xØ 24 mm		047067	54,85
V4699-1	Husillo de presión · M 30		047005	194,-
V4699-2	Adaptador · 1.1/2" · M 30		047012	83,45



* Precio por juego

Juegos de herramientas para cojinetes de rueda estándar



V2867N, EAN 4047728077859

Herramienta para anillos de seguridad

- Facilita el desmontaje de anillos de seguridad interiores que con frecuencia se quedan fijados por la oxidación en los cojinetes de rueda
- Salientes en el tornillo de ajuste para carraca 6,3 mm (1/4") para una máxima fuerza y un desmontaje rápido
- Para turismos, furgonetas y camiones
- El diseño único permite siempre el ángulo adecuado del pasador, independientemente del tamaño del anillo de seguridad
- Cambio de pasadores rápido y sencillo
- Las puntas se pueden posicionar también lateralmente
- Diseño optimizado para zonas de difícil acceso



Rango de apertura 5 - 95 mm

190,- €
sin IVA.

Pasadores de repuesto para V2867N

N.º VIGOR	Denominación	EAN 4047728+	€
V2992	Pasador Ø 2,5 mm	029926	36,70
V2993	Pasador Ø 3,0 mm	029933	36,70
V2994	Pasador Ø 3,5 mm	029940	36,70

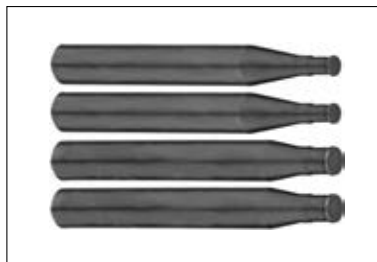

V4629, EAN 4047728046299

Herramienta para el desmontaje de cubos de rueda · universal

- Método efectivo para desmontaje de cubos de rueda. Recomendación: uso del juego de cojinete de rueda V4598
- Función también con rótulas de dirección con superficies irregulares y delimitadas
- Ahorro de tiempo considerable con respecto a los sistemas anteriores

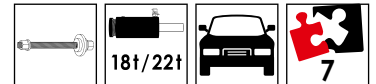

N.º VIGOR	Denominación	Modelo	EAN 4047728+	€
V3873	Tornillo de fijación · M 14		038737	83,75*
V3874	Tornillo · M 12		038744	26,30*
V3871	Pieza transversal para diferentes pies de presión		038713	268,50
V4629-1	Juego de pies de presión para V4629		046305	392,50**

594,- €
sin IVA.

* Precio por unidad ** Precio por juego



V4598, EAN 4047728**045988**

Juego de cojinete de rueda, eje de accionamiento y cubo de rueda · universal

- Cambio del cojinete de rueda directamente en el vehículo en el mínimo tiempo
- En combinación con cilindro hidráulico o husillo manual
- Todas las piezas se han adaptado para los tamaños de cojinetes de rueda que se encuentran actualmente en el mercado
- Los discos de montaje tienen una guía y se pueden utilizar por ambas caras
- Se incluyen discos de montaje con $\varnothing 62-83$ mm y discos de cubo de 34-60 mm, el semicojinete es adecuado para cojinetes de rueda de hasta $\varnothing 92$ mm
- Desmontaje del cubo de rueda con V4629 · V2849 y V3072
- Tiempo de trabajo: aprox. 20 - 30 minutos cada lado
- No se requiere el ajuste de la rueda ni la purga de aire de los sistemas de freno
- Sin desmontar el transmisor de ABS, la rótula de dirección, el tubo amortiguador ni la articulación de barra de acoplamiento



N.º VIGOR	Denominación	Modelo	mm	EAN 4047728+	€
V4598-30	Longitud de tubo de presión 78 mm para V4598 · V4599		78	046282	67,45
V4598-22	Semicojinete $\varnothing 93$ mm para V4598		-	046275	67,45
V4598-21	Semicojinete $\varnothing 75,5$ mm para V4598		-	046268	67,45
V4598-20	Semicojinete $\varnothing 93$ mm para V4598		-	046251	130,-
V4598-10	Disco de cojinete $\varnothing 61,8-62,8$ mm · Orificio interior $\varnothing 20,25$ mm · apropiado para husillo M 20		-	046183	75,45
V4598-11	Disco de cojinete $\varnothing 63,8-64,8$ mm · Orificio interior $\varnothing 20,25$ mm · apropiado para husillo M 20		-	046190	75,45
V4598-12	Disco de cojinete $\varnothing 65,8-66,8$ mm · Orificio interior $\varnothing 20,25$ mm · apropiado para husillo M 20		-	046206	75,45
V4598-13	Disco de cojinete $\varnothing 68,8-70,8$ mm · Orificio interior $\varnothing 20,25$ mm · apropiado para husillo M 20		-	046213	79,65
V4598-14	Disco de cojinete $\varnothing 72,5-74,5$ mm · Orificio interior $\varnothing 20,25$ mm · apropiado para husillo M 20		-	046220	79,65
V4598-15	Disco de cojinete $\varnothing 76,5-78,5$ mm · Orificio interior $\varnothing 20,25$ mm · apropiado para husillo M 20		-	046237	79,65
V4598-16	Disco de cojinete $\varnothing 80,8-82,8$ mm · Orificio interior $\varnothing 20,25$ mm · apropiado para husillo M 20		-	046244	83,60
V3060	Contraapoyo		-	030601	108,50
V4614	Disco de cubo · cónico · $\varnothing 33,8$ m · para V4598		-	046145	23,35
V4598-2	Disco de cubo · cónico · $\varnothing 38,8$ m · para V4598		-	046152	27,30
V4598-3	Disco de cubo · cónico · $\varnothing 43,8$ m · para V4598 · V4599		-	046169	32,35
V4598-4	Disco de cubo · cónico · $\varnothing 59,8$ m · para V4598		-	046176	42,25



720,50 € sin IVA.

Juegos de herramientas para cojinetes de rueda estándar



V2845, EAN 4047728**028455**

Semicojinete y casquillo de cubo de rueda

- Para cojinete de rueda y cubo de rueda por ejemplo en:
 - FORD: C-Max
 - MAZDA: 3
 - Volvo: S40 · V50
 - ŠKODA: Octavia 1996 → 2004
 - VW: Golf 4 · Bora · Beetle
 - AUDI: A3 · S3 · TT1999 → 2006
 - SEAT: León 1 · Toledo 2
- Al igual que en algunos modelos de CITROËN · PEUGEOT · RENAULT y VAG con cojinete/cubo de rueda partido
- (Nota: Aquí no encaja un estribo de presión normal)
- Uso junto con V4629



N.º VIGOR	Denominación	Modelo	L mm	EAN 4047728+	€
V3040	Tubo de presión · grande		120	030403	192,50
V3039	Disco de presión · grande		-	030397	118,-

209,50 € sin IVA.

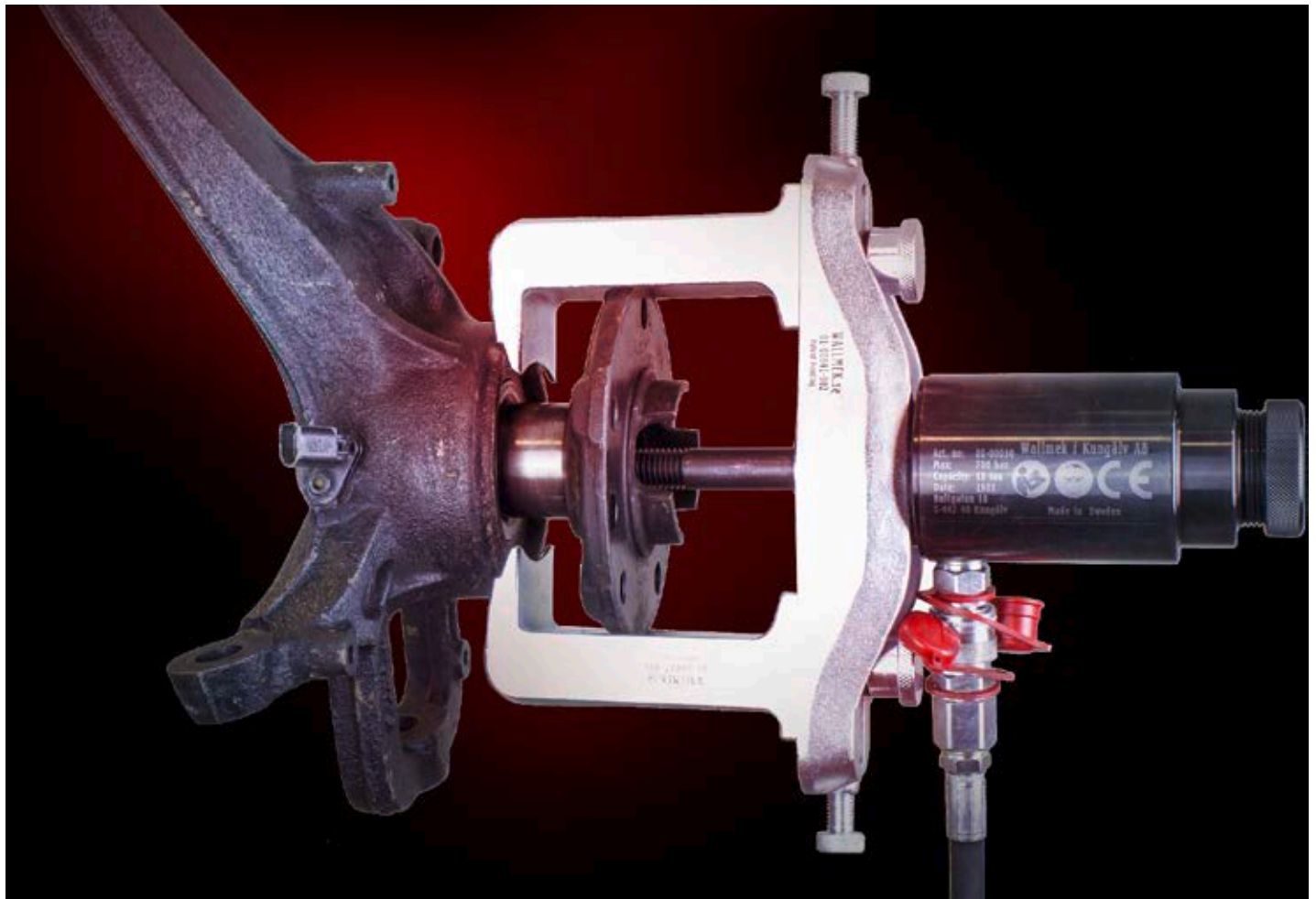

V4599, EAN 4047728045995

Juego de cojinetes de rueda AUDI Q7 · VW Touareg · PORSCHE Cayenne

- Cambio del cojinete d ruedas en el eje delantero
- En AUDI Q7 · VW Touareg · PORSCHE Cayenne
- Cambio de cojinetes de rueda del eje trasero en AUDI Q7
- La forma de las herramientas garantiza la ausencia de daños en el transmisor ABS
- Complemento de desmontaje de cubos de rueda: V4629
- Complemento de desmontaje de cojinetes de rueda: V2860
- Limitación del tiempo de trabajo a aprox. 30 minutos
- Cambio del cojinete de rueda en el vehículo con el mínimo tiempo de desmontaje

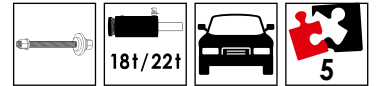

N.º VIGOR	Denominación	Modelo	L mm	EAN 4047728+	€
V3071	Disco de cojinete Ø 95 mm · diámetro de orificio interior 20,25 mm · apropiado · para husillo M 20		-	030717	102,50
V4598-30	Longitud de tubo de presión 78 mm para V4598 · V4599		78	046282	67,45
V3070	Disco de cojinete Ø 92 mm		-	030700	97,05
V4598-12	Disco de cojinete Ø 65,8–66,8 mm · Orificio interior Ø 20,25 mm · apropiado para husillo M 20		-	046206	75,45
V4598-3	Disco de cubo · cónico · Ø 43,8 m · para V4598 · V4599		-	046169	32,35

348,50 €
sin IVA.

V4594, EAN 4047728045940

Fijación de cojinete de rueda · regulable

- Cojinetes de rueda que se desmontan hacia dentro
- La placa permite un ajuste óptimo sobre superficies inclinadas/irregulares del lado interior, de modo que se crea una superficie de presión nivelada
- Uso con cilindro hidráulico, husillo mecánico o prensa de taller
- Aplicación junto con V4629
- Para desmontar el cojinete de rueda con V4598
- P. ej., en:
 - CITROËN: Berlingo (año de fabr. 1996 →), Jumpy (año de fabr. 1995 →)
 - RENAULT: Clio (año de fabr. 1991 → 2012)
 - FIAT: Scudo (año de fabr. 1995 →)
 - PEUGEOT: Partner (año de fabr. 1996 →), Expert (año de fabr. 1995 →)
 - KIA: Rio (2001 → 2005), Ceéd (2006 → 2012)
 - HYUNDAI: i30 (año de fabr. 2007 →)

Fijación universal para todos los cojinetes que se desmontan hacia atrás



N.º VIGOR	Denominación	Modelo	EAN 4047728+	€
V4594-1	Juego de pies de presión para V4594		045957	303,-*
V3060	Contraapoyo		030601	108,50

354,- €
sin IVA.

* Precio por juego

Juegos de herramientas para cojinetes de rueda compactos



V2860, EAN 4047728028608

Juego para el desmontaje y montaje de cojinetes de rueda compactos · universal

- Desmontaje del cojinete de rueda compacto con o sin arandela
- P. ej., para:
 - VW: Polo · Lupo · Touareg · Fox · T5 delantero y trasero · Crafter
 - AUDI: A2
 - SEAT: Ibiza · Córdoba
 - ŠKODA: Fabia · Rapid · Roomster
 - FORD: Focus · C-Max · Mondeo · S-Max · Kuga
 - LANDROVER: Freelander 2
 - MAZDA: 3 · 5 · 6 · CX-7
 - MERCEDES-BENZ: Sprinter · Vito · Viano
 - MITSUBISHI: Colt
 - SMART: Fortour
 - Volvo: V50 · S40 · V70 · S80 · XC60
- Desmontaje del cubo de rueda en turismo
- Permite el uso con husillo mecánico



La capacidad de ajuste garantiza el uso de todos los tipos de cojinetes de rueda compactos, tanto disponibles actualmente en el mercado como futuros

N.º VIGOR	Denominación	Modelo	EAN 4047728+	€
V3873	Tornillo de fijación · M 14		038737	83,75*
V3874	Tornillo · M 12		038744	26,30*
V3871	Pieza transversal para diferentes pies de presión		038713	268,50
V3755	Juego de pies de presión (desmontaje) para cojinete de rueda compacto		037556	390,50**

* Precio por unidad ** Precio por juego

579,- €
sin IVA.

V7050, EAN 4047728070508

Herramienta de desmontaje para cojinetes de rueda / cubos de rueda de 4 agujeros atornillados con chapa de protección del freno irregular

- Ajuste flexible, especialmente para modelos con acceso difícil a la chapa protectora del freno
- Desmontaje directamente en el vehículo
- Debido a los efectos de la corrosión, estos tipos de cojinetes de rueda están muy asentados y resulta difícil desmontarlos. El uso de la herramienta evita que se dañen las piezas de la rótula de dirección o la placa de protección de los frenos
- Para, p. ej.: SUBARU Forester · XV · Outback
TOYOTA Aygo 2006 → 2019 · Avensis
CITROËN C1
PEUGEOT 107 · 108
OPEL Vectra · Zafira
CHRYSLER Voyager
HYUNDAI I10
SUBARU diversos modelos



378,50 €
sin IVA.

V2864, EAN 4047728028646

Disco de desmontaje · cónico · universal

- Disco cónico para el desmontaje de cojinetes de rueda compactos



Diámetro interior 20,25 mm adecuado para husillos M 20

Apropiado para todos los tamaños

50,65 €
sin IVA.

V3731, EAN 4047728037310

Juego de desmontaje, universal, para unidades de cojinete de rueda atornilladas

- Desmontaje de las unidades de cojinete de rueda atornilladas (4 pernos) en el eje delantero y trasero
- El uso de los pies de presión a ambos lados garantiza un ajuste sencillo y rápido en la rótula de dirección
- Capacidad de carga máx.: 22 toneladas
- La posibilidad de regulación garantiza el uso en todas las unidades de cojinete de rueda con 4 pernos disponibles actualmente en el mercado
- Se puede utilizar directamente en el vehículo
- Para: VAG · FORD · MAZDA · TOYOTA · MITSUBISHI · AUDI A4 · A6 · VW Passat · ŠKODA Octavia · SEAT Exeo etc.



N.º VIGOR	Denominación	Modelo	EAN 4047728+	€
V3873	Tornillo de fijación · M 14		038737	83,75*
V3874	Tornillo · M 12		038744	26,30*
V3871	Pieza transversal para diferentes pies de presión		038713	268,50
V3758	Juego de pies de presión (desmontaje) para unidades de cojinete de rueda atornilladas		037587	392,50**

* Precio por unidad ** Precio por juego

Ajustable de forma universal para unidades de cojinete de rueda atornilladas con 4 pernos

582,50 €
sin IVA.

V3732, EAN 4047728037327

Juego de desmontaje, universal, para unidades de cojinete de rueda atornilladas

- Desmontaje de las unidades de cojinete de rueda atornilladas (3 pernos) en el eje delantero y trasero
- El uso de los pies de presión a ambos lados garantiza un ajuste sencillo y rápido en la rótula de dirección
- Capacidad de carga máx.: 22 toneladas
- La posibilidad de regulación garantiza el uso en todas las unidades de cojinete de rueda con 3 pernos disponibles actualmente en el mercado
- Utilizable directamente en el vehículo
- P. ej., para:
 - VW Golf 6 Cabrio Año de fabr. 2013 → · Golf Año de fabr. → 2012 · Touran Año de fabr. 2015 → · Tiguan Año de fabr. 2016 → · Passat Año de fabr. 2014 →
 - AUDI A3 Año de fabr. 2012 → · TT Año de fabr. 2014 → · Q2 Año de fabr. 2016 →
 - ŠKODA Octavia Año de fabr. 2012 → · Superb Año de fabr. 2015 →
 - SEAT León Año de fabr. 2012 →
 - OPEL Insignia · Astra Año de fabr. 2004 → · Corsa D → 2014
 - CHEVROLET/GMC Malibu
 - SAAB 95 año de fabr. 2010 →



N.º VIGOR	Denominación	Modelo	EAN 4047728+	€
V3873	Tornillo de fijación · M 14		038737	83,75*
V3874	Tornillo · M 12		038744	26,30*
V3871	Pieza transversal para diferentes pies de presión		038713	268,50
V3753	Juego de pies de presión (desmontaje) para unidades de cojinete de rueda atornilladas		037532	392,50**

* Precio por unidad ** Precio por juego

Ajustable de forma universal para unidades de cojinete de rueda atornilladas con 3 pernos

582,50 €
sin IVA.

Juegos de herramientas para cojinetes de rueda compactos



V5420, EAN 4047728075275

Juego de desmontaje / montaje de cojinetes de rueda estándar ROVER

- Desmontaje / Montaje de cojinetes de rueda y cubos de rueda en ROVER
- Pies de desmontaje adaptados especialmente para un apoyo estable y sin daños en la rótula de dirección
- Escotaduras de la placa de contraapoyo – Los sensores ABS permanecen intactos y no se tienen que sustituir
- Con la placa adaptadora para aflojar el anillo de seguridad
- Para, por ejemplo:
Land Rover Discovery Sport L494 2013 → 2019 ·
Defender L663 2020 → ·
Discovery Sport L550 2019 → ·
Discovery 5 L462 2017 → ·
Range Rover Sport L494 2013 → ·
Vogue L405 2012 → · Evoque L538 2011 → ·
Velar L560 2017 →



1.144,- €
sin IVA.

V5425, EAN 4047728075596

Juego de ampliación de para cojinetes de rueda estándar ROVER

- Desmontaje / Montaje de cojinetes de rueda y cubos de rueda en ROVER
- Pies de desmontaje adaptados especialmente para un apoyo estable y sin daños en la rótula de dirección
- Escotaduras de la placa de contraapoyo – Los sensores ABS permanecen intactos y no se tienen que sustituir
- Con la placa adaptadora para aflojar el anillo de seguridad
- Para, por ejemplo:
Land Rover Discovery Sport L494 2013 → 2019 ·
Defender L663 2020 → · Discovery Sport L550 2019 → ·
Discovery 5 L462 2017 → ·
Range Rover Sport L494 2013 → · Vogue L405 2012 → ·
Evoque L538 2011 → · Velar L560 2017 →
- Para el eje delantero y trasero
- Nota: Para el procesado completo se necesita el travesaño V3871 con uniones roscadas incluidas



686,- €
sin IVA.

V5421, EAN 4047728075282

Juego de ampliación

- Desmontaje / Montaje de cojinetes de rueda y cubos de rueda en ROVER
- Pies de desmontaje adaptados especialmente para un apoyo estable y sin daños en la rótula de dirección
- Escotaduras de la placa de contraapoyo – Los sensores ABS permanecen intactos y no se tienen que sustituir
- Con la placa adaptadora para aflojar el anillo de seguridad
- Para, por ejemplo: Land Rover Discovery Sport L494 2013 → 2019 ·
Defender L663 2020 → ·
Discovery Sport L550 2019 → ·
Discovery 5 L462 2017 → ·
Range Rover Sport L494 2013 → ·
Vogue L405 2012 → · Evoque L538 2011 → ·
Velar L560 2017 →
- Par de pies de presión



400,- €
sin IVA.

V5422, EAN 4047728075466

Placa de cojinete

- Desmontaje / Montaje de cojinetes de rueda y cubos de rueda en ROVER
- Pies de desmontaje adaptados especialmente para un apoyo estable y sin daños en la rótula de dirección
- Escotaduras de la placa de contraapoyo – Los sensores ABS permanecen intactos y no se tienen que sustituir
- Con la placa adaptadora para aflojar el anillo de seguridad
- Para, por ejemplo: Land Rover Discovery Sport L494 2013 → 2019 ·
Defender L663 2020 → ·
Discovery Sport L550 2019 → ·
Discovery 5 L462 2017 → ·
Range Rover Sport L494 2013 → ·
Vogue L405 2012 → ·
Evoque L538 2011 → ·
Velar L560 2017 →
- Placa de cojinete · Ø 85-95 mm

Ø 85 – 95 mm



113,50 €
sin IVA.

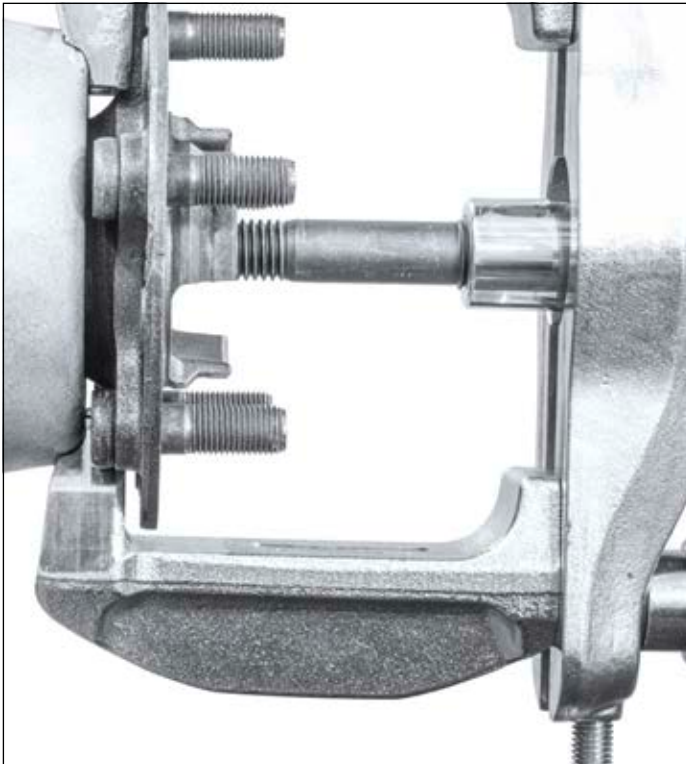

V5423, EAN 4047728075312

Placa de sujeción

- Desmontaje / Montaje de cojinetes de rueda y cubos de rueda en ROVER
- Pies de desmontaje adaptados especialmente para un apoyo estable y sin daños en la rótula de dirección
- Escotaduras de la placa de contraapoyo – Los sensores ABS permanecen intactos y no se tienen que sustituir
- Con la placa adaptadora para aflojar el anillo de seguridad
- Para, por ejemplo: Land Rover Discovery Sport L494 2013 → 2019 · Defender L663 2020 → · Discovery Sport L550 2019 → · Discovery 5 L462 2017 → Range Rover Sport L494 2013 → · Vogue L405 2012 → · Evoque L538 2011 → · Velar L560 2017 →
- Placa de sujeción · Ø 89-105 mm

Ø 86 – 105 mm



113,50 €
sin IVA.

V5424, EAN 4047728075329

Placa de cojinete

- Desmontaje / Montaje de cojinetes de rueda y cubos de rueda en ROVER
- Pies de desmontaje adaptados especialmente para un apoyo estable y sin daños en la rótula de dirección
- Escotaduras de la placa de contraapoyo – Los sensores ABS permanecen intactos y no se tienen que sustituir
- Con la placa adaptadora para aflojar el anillo de seguridad
- Para, por ejemplo: Land Rover Discovery Sport L494 2013 → 2019 · Defender L663 2020 → · Discovery Sport L550 2019 → · Discovery 5 L462 2017 → Range Rover Sport L494 2013 → · Vogue L405 2012 → · Evoque L538 2011 → · Velar L560 2017 →
- Placa de cojinete · Ø 95 mm

Ø 95 mm



90,50 €
sin IVA.

V2859, EAN 4047728028592

Placa de contraapoyo (montaje) FORD · MAZDA · Volvo

- P. ej., para:
 - FORD: Mondeo, Focus, C-Max, S-Max, Kuga
 - MAZDA: 3 a 6 · 5 · CX7
 - Volvo: V70 año de fabr. 2007 →, S40 · V50 año de fabr. 2004 →
 - LANDROVER: Freelander 2-14



Diámetro interior 20,25 mm
adecuado para husillos M 20

70,05 €
sin IVA.

Juegos de herramientas para cojinetes de rueda compactos



V8180, EAN 4047728081979

Placa de contraapoyo de montaje VAG

- Placa para apoyar durante el montaje de cojinetes de rueda compactos
- Diámetro interior: 20,5 mm
- P. ej., para:
 - VW: Polo 2018 → · T-Cross 2018 → · Taigo 2020 →
 - AUDI: A1 2018 →
 - SEAT: Ibiza 2018 →
 - ŠKODA: Scala 2019 → · Kamiq 2019 → · Fabia 2021 →
 - Mitsubishi: Colt 2004 → 2013
 - Smart: Forfour 2004 → 2006



NUEVO

105,- €
sin IVA.

V2861, EAN 4047728028615

Placa de contraapoyo (montaje) VW · AUDI · SEAT · ŠKODA

- P. ej., para:
 - VW: Polo, Lupo, Fox
 - AUDI: A2
 - SEAT: Ibiza, Córdoba
 - ŠKODA: Fabia
 - SMART: Forfour
 - MITSUBISHI: Colt



77,30 €
sin IVA.

V2862, EAN 4047728028622

Placa de contraapoyo (montaje) VW

- P. ej., para:
 - VW: T5 delantero y trasero, Touareg
 - MERCEDES-BENZ: eje trasero Vito y Viano



Diámetro interior 20,25 mm
adecuado para husillos M 20

105,50 €
sin IVA.

V2863, EAN 4047728028639

Anillo de montaje FORD · MAZDA · Volvo

- Presión más profunda en el cojinete de rueda compacto en la cubierta del cojinete de rueda
- P. ej., para:
 - FORD: Mondeo · S-Max
 - MAZDA: 6
 - Volvo: V70 año de fabr. 2007 → · S80 · V60 · XC60 · XC70



77,30 €
sin IVA.

V6824, EAN 4047728068246

Juego de medias carcasas para el montaje de cojinetes de ruedas compactos de 92 mm

- Cambio del cojinete de ruedas directamente en el vehículo, sin desmontar la rótula de dirección
- Un montaje especializado con ayuda de un anillo adaptador especial evita daños internos en los cojinetes de rueda compactos si se montan incorrectamente y si se ejerce presión en el cubo de rueda
- Posibilidad de desmontaje del cojinete de rueda también junto con las herramientas V2860 · V2864 · V5027
- Montaje con las herramientas V4491 · V2862
- Además, se necesitan herramientas de accionamiento hidráulicas o manuales
- Para, entre otros:
 - PEUGEOT Expert · Traveller año de fabr. 2016 →
 - CITROËN Spacetourer año de fabr. 2016 →
 - TOYOTA Proace · Proace Verso año de fabr. 2016 →

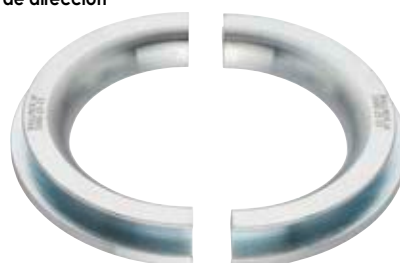

126,- €
sin IVA.

V5903N, EAN 4047728075237

Extractor de cojinetes de rueda

- Desmontaje de unidades de cojinete atornilladas (con 3 o 4 pernos) en el eje delantero y trasero con el cubo de rueda desmontado
Solo junto con V3731 y V3732
- Se puede utilizar directamente en el vehículo
- Capacidad de carga máx.: 18 toneladas
- Para p. ej. AUDI A4 año de fabr. 2007 → 2016 · A5 año de fabr. 2007 → 2017 · A6 año de fabr. 2011 → A7 año de fabr. 2010 → A8 año de fabr. 2010 → Q5 año de fabr. 2008 →



N.º VIGOR	Denominación	Modelo	EAN 4047728+	€
V5903-3	Barra de tracción · M 22 · 121 mm		059077	35,10

320,- €
sin IVA.

V7061, EAN 4047728070614

Juego de tornillos · SUBARU · Cojinetes de rueda trasero

- El desmontaje del cojinete de rueda trasero en SUBARU con la herramienta V5903 precisa pasadores más largos
- El juego está compuesto por 4 tornillos hexagonales M 12x1,25x100 mm para la rosca del rodamiento
- Utilice arandelas planas para la cabeza del tornillo
- Para, p. ej., SUBARU Legacy · Impreza · Forester · Outback · XV



Extractor de cojinetes de rueda V5903 opcional



39,- €
sin IVA.

V7071, EAN 4047728078610

Juego de tornillos · VAG

- Para desmontar cojinetes de rueda de la tercera generación (atornillados y divididos) en diversas rótulas de dirección VAG, p. ej., AUDI: A6 · A7
- Los atornillados originales de los cojinetes de ruedas no se pueden emplear para el desmontaje
- El juego de tornillos solo se debe emplear en combinación con el extractor de cojinetes de rueda V5903N
- Contenido: 4 x tornillos hexagonales M12x1,5x60 mm



41,35 €
sin IVA.

Juegos de herramientas para cojinetes de rueda compactos



V4491, EAN 4047728044912

Juego de montaje de cojinetes de rueda compactos · universal

- Montaje del cojinete de rueda compacto con o sin arandela
- Capacidad de carga máx.: 22 toneladas
- P. ej. en:
 - VW: Polo · Lupo · Touareg · Fox · T5 delantero y trasero · Crafter
 - AUDI: A2
 - SEAT: Ibiza · Córdoba
 - ŠKODA: Fabia · Rapid · Roomster
 - FORD: Focus · C-Max · Mondeo · S-Max · Kuga
 - LANDROVER: Freelander 2
 - MAZDA: 3 · 5 · 6 · CX-7
 - MERCEDES-BENZ: Sprinter · Vito · Viano
 - MITSUBISHI: Colt
 - SMART: Forfour
 - Volvo: V50 · S40 · V70 · S80 · XC60
- Uso con cilindro hidráulico, husillo mecánico o prensa de taller



La capacidad de ajuste garantiza su uso en todos los tipos de cojinetes de rueda compactos tanto disponibles actualmente en el mercado como futuros

N.º VIGOR	Denominación	Modelo	EAN 4047728+	€
V3873	Tornillo de fijación · M 14		038737	83,75
V3874	Tornillo · M 12		038744	26,30
V3871	Pieza transversal para diferentes pies de presión		038713	268,50
V4493	Pie de presión (par) para juego de herramientas de montaje de cojinete de rueda compacto · universal		044936	406,-

* Precio por unidad ** Precio por juego

653,50 €
sin IVA.

V4491-A, EAN 4047728081764

Ayuda de centrado para cojinetes de rueda compactos

- Montaje guiado y antivuelco de cojinetes de rueda compactos
- En función del fabricante de cojinetes de rueda pueden surgir problemas durante el montaje. Utilizando la ayuda de centrado, también se pueden montar sin problemas cojinetes de rueda que no hayan sido achaflanados.
- En combinación con el juego de montaje de cojinetes de rueda compactos · universal V4491
- Centrado interior para el diámetro de los cojinetes de rueda compactos:
 - 26,4 mm = 78 mm
 - 27,2 mm = 92 mm
 - 27,4 mm = 72 - 78 mm
 - 29,5 mm = 82 mm
 - 29,6 mm = 85 mm

NUEVO



370,- €
sin IVA.

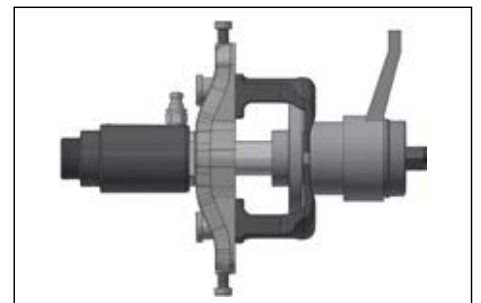
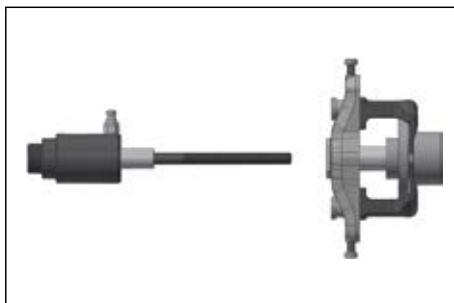
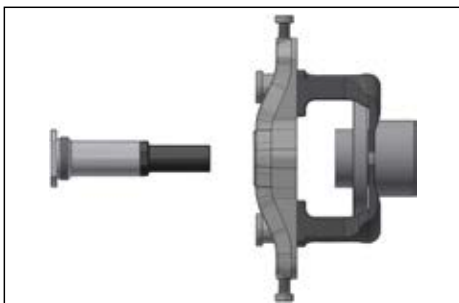

V7027, EAN 4047728075244

Extractor de cojinetes / cubos de rueda

- Desmontaje de cojinetes de rueda atornillados con cubo de rueda cerrado en Pick-Up y furgonetas
- Solo en combinación con V3731 · V3732 · V2860 y un cilindro hidráulico de 16 t hasta 22 t
- Círculo de orificios de 4 y 5 orificios: 120 - 170 mm
- Para modelos con cubo de rueda cerrado: DODGE Ram 1500 · FORD Transit



342,50 €
sin IVA.

V5027, EAN 4047728050272

Extractor de cubos de rueda

- Desmontaje de unidades de cojinete de rueda atornilladas con cubo de rueda cerrado.
El árbol de accionamiento ya no se tiene que retirar previamente
- Uso junto con la herramienta para cojinetes de rueda / cubos de rueda V3731 · V3732 · V2860 así como el cilindro hidráulico de 16 - 22 toneladas
- Círculo de orificios, orificios 4 y 5: 92 - 131 mm
- Nota: no sobrecargar la herramienta con más de 18 toneladas
- Para modelos con cubo de rueda cerrado, entre otros:
 - OPEL Insignia año de fabr. 2010 →
 - SAAB 9-5 año de fabr. 2010 →
 - CITROËN C1 año de fabr. 2006 →
 - Jumpy año de fabr. 2016 →
 - SpaceTourer año de fabr. 2016 →
 - PEUGEOT 108 año de fabr. 2015 →
 - Expert año de fabr. 2016 → · Traveller
 - TOYOTA Aygo año de fabr. 2006 → · ProAce (Verso)



Desmontaje del cubo de rueda sin tener que retirar el árbol de accionamiento previamente



260,- €
sin IVA.

Juegos de herramientas para cojinetes de rueda compactos atornillados



-
-
-
-
-
-
-
-
-
-
-
-
-

Juegos de herramientas para cubos de rueda con 6 y 8 pernos / Juegos de herramientas para cojinetes de rueda compactos atornillados

V5905, EAN 4047728059152

Extractor de cubos de rueda/cojinetes de rueda para 6 y 8 pernos

- Desmontaje de cojinetes de rueda y unidades de cubo atornillados directamente en el vehículo
- Solamente junto con V5906 y V2860
- Desmontaje de cubo de rueda cerrado
- No es necesario desmontar el árbol de accionamiento
- Las varillas roscadas M22 suministradas conectan la herramienta con uno de nuestros cilindros hidráulicos
- Para círculo de orificios (6 orificios) 111,5-142,5 mm, (8 orificios) 162,5-182,5 mm



456,- €
sin IVA.

V5906, EAN 4047728059183

Juego universal de desmontaje de unidades de cojinete de rueda atornilladas

- Desmontaje del cojinete de rueda atornillado con 3 / 4 pernos
- Los pies de presión de construcción especial permiten desmontar los cojinetes de rueda en SUV y camionetas americanas
- Los cubos de rueda de un tamaño de hasta 180 mm se pueden desmontar mediante la pieza transversal regulable
- Se evita que los componentes se calienten y que sufran daños relacionados
- Al utilizar adicionalmente con V5905, no es necesario desmontar el árbol de accionamiento
- Para: DODGE · CHEVROLET/GMC · FORD Ranger Año de fabr. 2011 →



Cubos de rueda SUV / monovolumen con 6 y 8 pernos de anclaje Ajustable de forma universal hasta un máximo de 180 mm de diámetro

N.º VIGOR	Denominación	Modelo	EAN 4047728+	€
V3873	Tornillo de fijación · M 14		038737	83,75
V3874	Tornillo · M 12		038744	26,30
V3871	Pieza transversal para diferentes pies de presión		038713	268,50
V5906-1	Juego de pies de presión		059190	589,-

911,50 €
sin IVA.

Juegos de herramientas para cojinetes de rueda compactos atornillados / Juegos de herramientas para árboles de accionamiento



V7859, EAN 4047728078597

Juego de desmontaje de cojinetes de rueda · ejes enchufables

- Separación eficiente y segura de cojinetes de rueda del semieje directamente en el vehículo
- El eje del cubo se desmonta hacia delante del cojinete de rueda con ayuda del extractor de cubo de rueda.
- Con los elementos de recubrimiento especiales se evita dañar el escudo térmico de los frenos
- Para p. ej.,
VW Amarok año de fabr. 2010 →
MITSUBISHI L200 año de fabr. 2006 →
TOYOTA Hilux año de fabr. 2005 →



N.º VIGOR	Denominación	Modelo	EAN 4047728+	€
V7860	Mordaza de soporte		078603	41,35
V5905	Extractor de cubos de rueda/cojinetes de rueda · para 6 y 8 pernos		059152	456,-
V5027	Extractor de cubos de rueda		050272	260,-
V5906	Unidades de cojinete de rueda · atornillado · juego de desmontaje · universal		059183	911,50

1.325,- €
sin IVA.

V5904, EAN 4047728059084

Dispositivo de extracción por presión de árboles de accionamiento · de 6 y 8 orificios

- Extracción a presión de árboles de accionamiento oxidados y pegados directamente en el vehículo
- Para círculo de orificios (6 orificios) 114–140 mm, (8 orificios) 165 hasta 180 mm
- Extraer por presión el árbol de accionamiento con cilindros hidráulicos de 22 toneladas (el montaje del cuerpo de percusión permite aportar fuerza adicional mediante el uso de un martillo)
- Fijación mediante las tuercas y los tornillos de rueda disponibles en el vehículo

Ajustable, apropiado para un círculo de orificios (6 orificios) de 114 a 140 mm y (8 orificios) de 165 a 180 mm

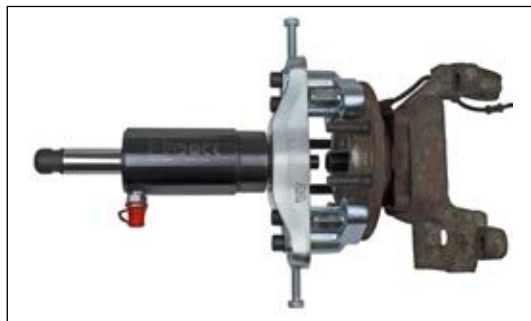

N.º VIGOR	Denominación	Modelo	EAN 4047728+	€
V5904-1	Juego de pies de presión		059114	456,-**
V3871	Pieza transversal para diferentes pies de presión		038713	268,50
V5904-3	Disco giratorio		059138	14,35*
V5904-4	Tornillo · M 14 × 2–45 · hexágono interior		059145	13,-*

720,50 €
sin IVA.

* Precio por unidad ** Precio por juego



V4700-L

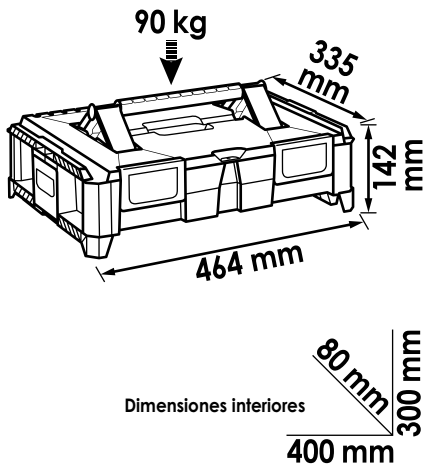

V4700-XL

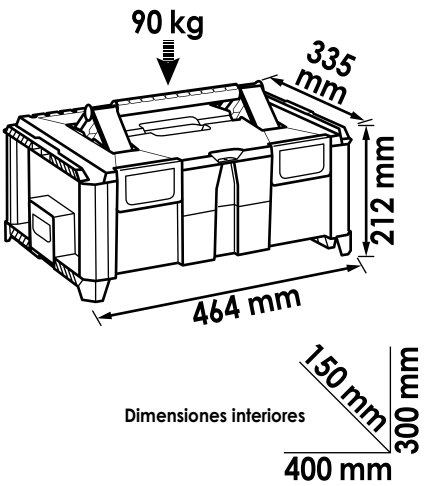

V4700-XXL

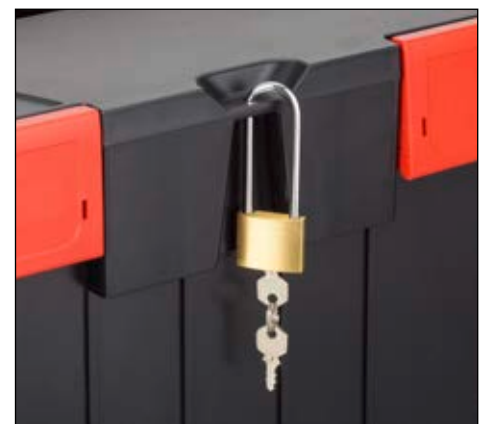
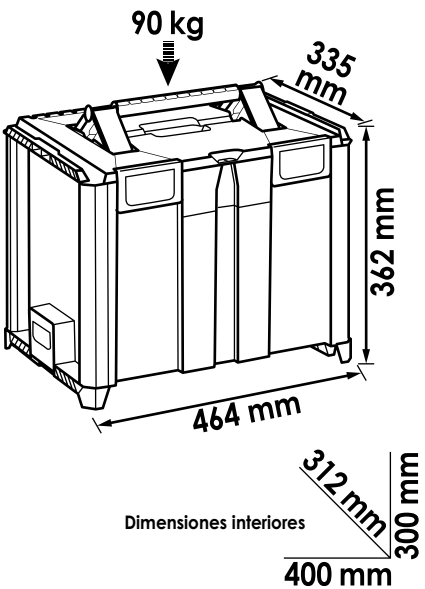

V5128, EAN 4047728051286

Juego estándar de desmontaje / montaje de cojinetes de rueda y cubos de rueda

- Multibox incluido
- Método efectivo para desmontaje de cubos de rueda.
Recomendación: Uso del juego de cojinete de rueda V4598. El juego también funciona con rótulas de dirección con superficies irregulares y delimitadas
- Ahorro de tiempo considerable con respecto a los sistemas anteriores
- En combinación con cilindro hidráulico o husillo manual
- Cambio del cojinete de rueda directamente en el vehículo en el mínimo tiempo
- Sin desmontar el transmisor de ABS, la rótula de dirección, el tubo amortiguador ni la articulación de barra de acoplamiento
- No se requiere el ajuste de la rueda ni la purga de aire de los sistemas de freno
- Todas las piezas se han adaptado para los tamaños de cojinetes de rueda que se encuentran actualmente en el mercado
- Los discos de montaje tienen una guía y se pueden utilizar por ambas caras
- Se incluyen discos de montaje con \varnothing 62-83 mm y discos de cubo de 34-60 mm, el semicojinete es adecuado para cojinetes de rueda de hasta \varnothing 92 mm

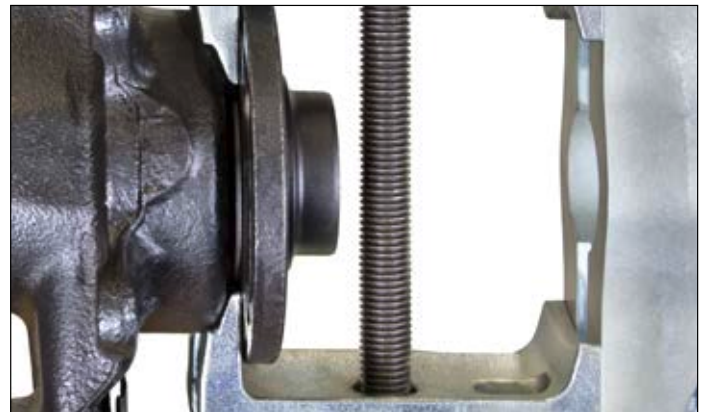
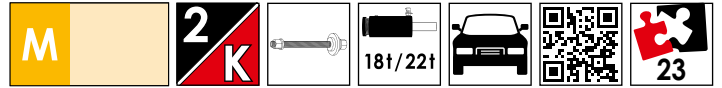

N.º VIGOR	Denominación	Modelo	EAN 4047728+	€
V4598	Juego de cojinete de rueda, eje de accionamiento y cubo de rueda · universal		045988	720,50
V4629	Herramienta para el desmontaje de cubos de rueda · universal		046299	594,-

1.302,- €
sin IVA.



V5549, EAN 4047728055499

Multibox V4700-L · juego de ampliación de cojinete de rueda compacto y cubo de rueda

- Junto con el juego V4680 se pueden desmontar y montar todos los cojinetes de rueda conocidos actualmente
- Juego de ampliación para, p. ej., V4680
- Incluye pies de presión para el desmontaje de todos los cubos de rueda conocidos
- Pies de presión de desmontaje adicionales para unidades de cojinete de rueda atornilladas (3 y 4 pernos) en los ejes delantero y trasero VAG · OPEL, etc.
- La posibilidad de regulación garantiza el uso en todas las unidades de cojinete de rueda con 3 y 4 pernos disponibles actualmente en el mercado
- P. ej., para 4 pernos:
 - AUDI A4 · A6
 - VW Passat
 - ŠKODA Octavia
 - SEAT Exeo
- P. ej., para 3 pernos:
 - VW Golf 6 Cabrio Año de fabr. 2013 → · Golf Año de fabr. → 2012 · Touran Año de fabr. 2015 → · Tiguan Año de fabr. 2016 → · Passat Año de fabr. 2014 →
 - AUDI A3 Año de fabr. 2012 → · TT Año de fabr. 2014 → · Q2 Año de fabr. 2016 →
 - ŠKODA Octavia Año de fabr. 2012 → · Superb Año de fabr. 2015 →
 - SEAT León Año de fabr. 2012 →
 - OPEL Insignia, Astra año de fabr. 2004 →
 - CHEVROLET/GMC Malibu
 - SAAB 95 año de fabr. 2010 →
- Uso con pieza transversal V3871

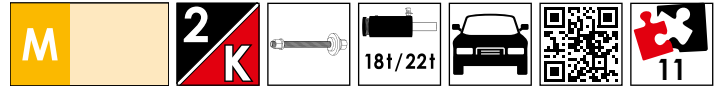

Cojinete de rueda estándar de dos piezas



3 pernos de unidades de cojinete de rueda atornilladas



4 pernos de unidades de cojinete de rueda atornilladas



N.º VIGOR	Denominación	Modelo	← L → mm	EAN 4047728+	€
V3753	Juego de pies de presión (desmontaje) para unidades de cojinete de rueda atornilladas		-	037532	392,50
V3758	Juego de pies de presión (desmontaje) para unidades de cojinete de rueda atornilladas		-	037587	392,50
V4629-1	Juego de pies de presión para V4629		-	046305	392,50
V4598-30	Longitud de tubo de presión 78 mm para V4598 · V4599		78	046282	67,45
V4614	Disco de cubo · cónico · Ø 38,8 m · para V4598		-	046145	23,35
V4598-2	Disco de cubo · cónico · Ø 38,8 m · para V4598		-	046152	27,30
V4598-3	Disco de cubo · cónico · Ø 43,8 m · para V4598 · V4599		-	046169	32,35
V4598-4	Disco de cubo · cónico · Ø 59,8 m · para V4598		-	046176	42,25



1.302,- € sin IVA.

V5549-1N, EAN 4047728075909

Juego de ampliación de cojinete de rueda compacto y cubo de rueda

- Desmontaje / montaje de todos los cojinetes de rueda conocidos en la actualidad (en combinación con el juego de montaje y desmontaje de cojinetes de rueda compactos V4680)
- Pies de presión de desmontaje adicionales para unidades de cojinete de rueda atornilladas (3 y 4 pernos) en los ejes delantero y trasero VAG · OPEL, etc.
- Juego de ampliación, por ejemplo, para V4680
- La posibilidad de regulación garantiza el uso en todas las unidades de cojinete de rueda con 3 y 4 pernos disponibles actualmente en el mercado
- P. ej., para 4 pernos:
 - AUDI A4 · A6
 - VW Passat
 - ŠKODA Octavia
 - SEAT Exeo
- P. ej., para 3 pernos:
 - VW Golf 6 Cabrio año de fabr. 2013 → · Golf año de fabr. → 2012 · Touran año de fabr. 2015 → · Tiguan año de fabr. 2016 → · Passat año de fabr. 2014 →
 - AUDI A3 año de fabr. 2012 → · TT año de fabr. 2014 → · Q2 año de fabr. 2016 →
 - ŠKODA Octavia año de fabr. 2012 → · Superb año de fabr. 2015 →
 - SEAT León año de fabr. 2012 →
 - OPEL Insignia · Astra año de fabr. 2004 →
 - CHEVROLET/GMC Malibu
 - SAAB 95 año de fabr. 2010 →
- Uso con pieza transversal V3871



Unidades de cojinete de rueda atornilladas con 3 pernos



Unidades de cojinete de rueda atornilladas con 4 pernos



Unidad de cojinete de rueda dividida y atornillada con 4 pernos



Cubo de rueda prensado dividido



N.º VIGOR	Denominación	Modelo	EAN 4047728+	€
V5903N	Extractor de cojinetes de rueda para cojinetes de rueda atornillados		075237	320,-
V5027	Extractor de cubos de rueda		050272	260,-
V3753	Juego de pies de presión (desmontaje) para unidades de cojinete de rueda atornilladas		037532	392,50
V3758	Juego de pies de presión (desmontaje) para unidades de cojinete de rueda atornilladas		037587	392,50



1.302,- € sin IVA.



V5168, EAN 4047728051682

Juego de dispositivos de extracción por presión de árboles de accionamiento

- Multibox incluido
- Extracción a presión de árboles de accionamiento oxidados y pegados directamente en el vehículo
- Duración del trabajo de aprox. solo 5 minutos
- Para todos los turismos con cubo de rueda de 4 y 5 orificios mediante orificios ovales para tornillos de rueda
- Evita el calentamiento, los daños en el árbol de accionamiento o daños en otras piezas
- Aplicación: atornillar el cubo con tornillos de rueda del vehículo, extraer el árbol de accionamiento con cilindro hidráulico 18 toneladas o 22 toneladas (el montaje del cuerpo de percusión permite aplicar más fuerza usando un martillo), posibilidad de extraer el cubo de rueda con martillo percusión V2922 y adaptador V2872

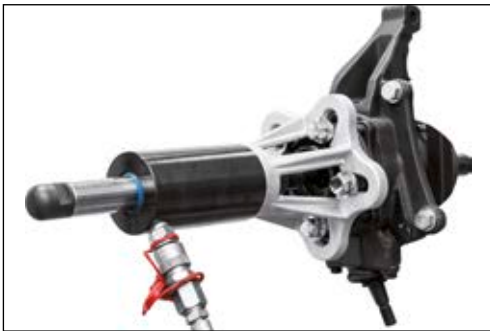
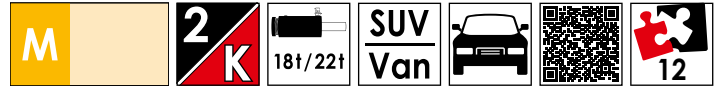

N.º VIGOR	Denominación	Modelo	← L → mm	EAN 4047728+	€
V2849	Dispositivo de extracción por presión de árboles de accionamiento · de 4 y 5 orificios		-	028493	616,50
V2854	Cilindro hidráulico de tracción y presión de 22 toneladas		202	028547	1.011,50

1.429,- €
sin IVA.

V4680, EAN 4047728**046800**

Juego de desmontaje / montaje de cojinetes de rueda compactos

- Multibox incluido
- Capacidad de carga máx.: 22 toneladas
- Uso con cilindros hidráulicos, p. ej., V2854 en combinación con la bomba hidráulica V2846 o V2847
- Uso alternativo con el husillo mecánico V2853
- P. ej. en:
 - VW: Polo · Lupo · Touareg · Fox · T5 delantero y trasero · Crafter
 - AUDI: A2
 - SEAT: Ibiza, Córdoba
 - ŠKODA: Fabia, Rapid, Roomster
 - FORD: Focus, C-Max, Mondeo, S-Max, Kuga
 - LANDROVER: Freelander 2
 - MAZDA: 3 · 5 · 6 · CX-7
 - MERCEDES-BENZ: Sprinter, Vito, Viano
 - MITSUBISHI: Colt
 - SMART: Forfour
 - Volvo: V50 · S40 · V70 · S80 · XC60
 - Otros modelos
 - CITROËN: Jumpy (Dispatch), Space Tourer
 - PEUGEOT: Expert, Traveller
 - TOYOTA: ProAce (Verso)

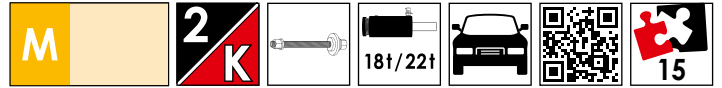

La capacidad de ajuste garantiza su uso en todos los tipos de cojinetes de rueda compactos tanto disponibles actualmente en el mercado como futuros



Desmontaje



Montaje



N.º VIGOR	Denominación	Modelo	EAN 4047728+	€
V2860	Juego para el desmontaje y montaje de cojinetes de rueda compactos · universal		028608	579,-
V2864	Disco de desmontaje · cónico · universal		028646	50,65
V3680	Juego de montaje de cojinetes de rueda compactos · universal		036801	948,-



1.299,- € sin IVA.



V5554, EAN 4047728055543

Juego de desmontaje / montaje de cojinetes de rueda compactos con bomba hidráulica accionada por pedal

- Multibox incluido
- Juego de herramientas universales V4680 para el montaje y desmontaje de cojinetes de rueda compactos
 - Uso en todos los cojinetes de rueda compactos disponibles actualmente en el mercado
 - El mecanismo de ajuste sencillo permite trabajos con cojinetes de Ø 62 – 96 mm
- Cilindro hidráulico de tracción y presión V2854 de 22 toneladas
 - El uso de la función de presión refuerza el impacto al usar brevemente cuerpos de percusión. Aplicación, p. ej., en árboles de accionamiento corroidos o en trabajos con un estativo de prensa
 - Función de retorno de pistón automático
- Bomba hidráulica accionada por pedal V2847
 - Para todos los cilindros hidráulicos VIGOR
 - Presión de accionamiento: 700 bar
 - Longitud de manguera: 2,2 m
 - Capacidad de aceite: 0,75 l
 - La bomba incluye un acoplamiento rápido CEJN
 - Juego en cubeta de espuma suave con multibox L

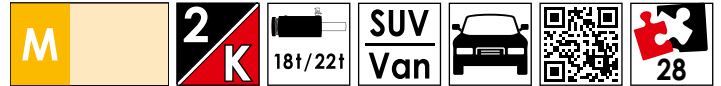

Juego universal para el desmontaje y montaje de todos los cojinetes de rueda compactos

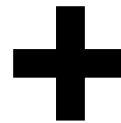

Ø 62 mm

Ø 66 mm

Ø 72 mm

Ø 75 mm

Ø 78 mm

Ø 82 mm

Ø 85 mm

Ø 92 mm



N.º VIGOR	Denominación	Modelo	mm	XX	EAN 4047728+	€
V4680	Juego de desmontaje / montaje de cojinetes de rueda compactos		-	15	046800	1.299,-
V2854	Cilindro hidráulico de tracción y presión de 22 toneladas		202	-	028547	1.011,50
V2847	Bomba hidráulica accionada por pedal		-	-	028479	665,50

2.591,50 € sin IVA.

V5554-2, EAN 4047728069021

Juego de desmontaje / montaje de cojinetes de rueda compactos con bomba neumática accionada por pedal

- Multibox incluido
- Juego de herramientas universales V4680 para el montaje y desmontaje de cojinetes de rueda compactos
 - Uso en todos los cojinetes de rueda compactos disponibles actualmente en el mercado
 - El mecanismo de ajuste sencillo permite trabajos con cojinetes de Ø 62 – 96 mm
- Cilindro hidráulico de tracción y presión V2854 de 22 t
 - El uso de la función de presión refuerza el impacto al usar brevemente cuerpos de percusión varias veces
 - Aplicación, p. ej., en árboles de accionamiento corroidos o en trabajos con un estativo de prensa
 - Función de retorno de pistón automático
- Bomba hidráulica, neumática V2846
 - Para todos los cilindros hidráulicos
 - Modelo con manómetro

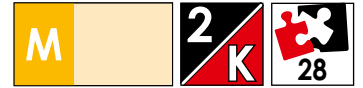

Juego universal para el desmontaje y montaje de todos los cojinetes de rueda compactos



Ø 62 mm

Ø 66 mm

Ø 72 mm

Ø 75 mm

Ø 78 mm

Ø 82 mm

Ø 85 mm

Ø 92 mm



N.º VIGOR	Denominación	Modelo	L mm	XX	EAN 4047728+	€
V4680	Juego de desmontaje / montaje de cojinetes de rueda compactos		-	15	046800	1.299,-
V2854	Cilindro hidráulico de tracción y presión de 22 toneladas		202	-	028547	1.011,50
V2846	Bomba hidráulica · neumática		-	-	028462	925,-



2.837,50 €
sin IVA.



V7857, EAN 4047728078924

Casquillos de rótula de suspensión

- Multibox incluido
- Amplia recopilación para numerosas articulaciones de ejes VAG · BMW y MERCEDES-BENZ
- Amplio juego de casquillos para rótulas de suspensión para los modelos habituales
- Uso con soporte de presión V2885 y con cilindro hidráulico de presión de 14 t V2869
- Trabajo cómodo y efectivo gracias al diseño compacto del cilindro
- Ventajas del extractor de articulaciones de rótula V5916-XL: fuerza de compresión 8,8 t
- Prensado de vástagos de rótula y estabilizadores
- Prensado de palancas de freno y guiado en vehículos industriales y autobuses



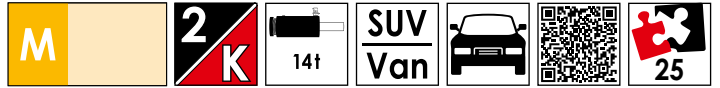

N.º VIGOR	Denominación	Modelo	mm	EAN 4047728+	€
V5916-XL	Extractor de articulaciones de rótula · hidráulico, 8,8 toneladas		-	066471	1.350,-
V3129	Pieza de apriete · regulable M 24		132	031295	86,95
V2869	Cilindro hidráulico de presión de 14 toneladas		138	028691	519,-
V2903	Pieza de apriete para herramienta de rótulas de suspensión		-	029032	101,50
V2897	Pieza de apriete para herramienta de rótulas de suspensión		-	028974	138,50
V2898	Pieza de apriete para herramienta de rótulas de suspensión de NISSAN Interstar · OPEL Movano · RENAULT Master · HYUNDAI Trajet · Santa Fé		-	028981	126,-
V2899	Pieza de apriete para herramienta de rótulas de suspensión de NISSAN Interstar · OPEL Movano · RENAULT Master		-	028998	117,-
V2895	Pieza de apriete para herramienta de rótulas de suspensión		-	028950	130,-
V2894	Pieza de apriete para herramienta de rótulas de suspensión (desmontaje)		-	028943	174,-
V2893	Pieza de apriete para herramienta de rótulas de suspensión		-	028936	101,50
V2900	Pieza de apriete para herramienta de rótulas de suspensión VW LT35		-	029001	117,-
V2901	Pieza de apriete para herramienta de rótulas de suspensión		-	029018	94,95
V2885	Estativo de prensa con placa abierta con adaptador para cerrar la placa		-	028851	392,50
V4700-XXL	Multibox XXL · vacío		-	049276	85,95



3.200,- €
sin IVA.

V7857-L, EAN 4047728078573
Cubeta de espuma suave · vacía



89,10 €
sin IVA.



V7133, EAN 4047728071338

Juego de desmontaje / montaje de cojinetes de rueda compactos

- Multibox incluido
- Para el accionamiento de todos los cojinetes de rueda compactos desde Smart hasta Sprinter
- La unidad de montaje utilizada V4491 garantiza un montaje especializado del cojinete de rueda compacto de segunda generación
- Contenido: unidad especial para el montaje del cojinete de rueda cerrado así como el juego universal para todos los otros diámetros de cojinete de rueda compacto
- Ahorro en costes y tiempo gracias a que no se instala una rótula de dirección, la subsiguiente medición de los ejes y el trabajo adicional asociado
- Dos multibox V4700-L incluidas

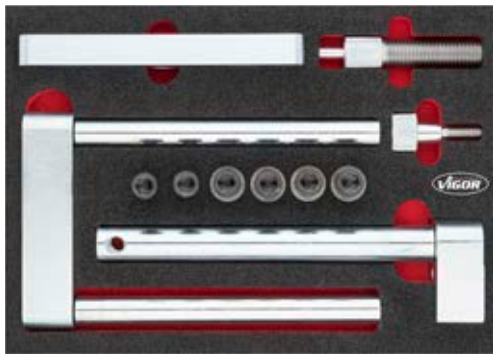
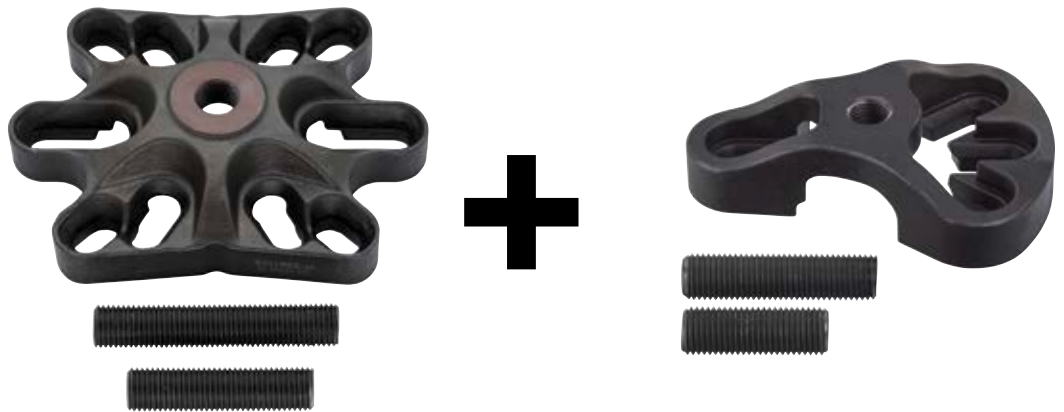

N.º VIGOR	Denominación	Modelo		EAN 4047728+	€
V7133N	Juego de ampliación para montaje de cojinetes de rueda compactos		14	071703	1.138,50
V4680	Juego de desmontaje / montaje de cojinetes de rueda compactos		15	046800	1.299,-
V5027	Extractor de cubos de rueda		-	050272	260,-
V5905	Extractor de cubos de rueda/cojinetes de rueda · para 6 y 8 pernos		-	059152	456,-



2.529,50 €
sin IVA.

V7133N, EAN 4047728071703

Juego de ampliación para montaje de cojinetes de rueda compactos

- Accionamiento de cojinetes de rueda compactos en Sprinter · Vito · Viano · Crafter
- Indicación: no se pueden utilizar juegos de herramientas convencionales, dado que hay montado un cojinete de rueda cerrado. No se puede realizar un accionamiento con sistema de husillo
- Juego especial para el montaje de un cojinete de rueda cerrado en el cubo de rueda entre otros para los siguientes vehículos:
 - MERCEDES-BENZ Clase V año de fabr. 2014 → · Viano año de fabr. 2003 → · Furgoneta Vito año de fabr. 2014 → · Sprinter año de fabr. 2008 →
 - VOLKSWAGEN Crafter año de fabr. 2011 →
- Ahorro en costes y tiempo gracias a que no se instala una rótula de dirección, la subsiguiente medición de los ejes y el trabajo adicional asociado
- Requisito: unidad de montaje para el cojinete de rueda compacto V4491, así como una unidad de accionamiento, por ejemplo, cilindro hidráulico V4551 o V2854
- Multibox incluido

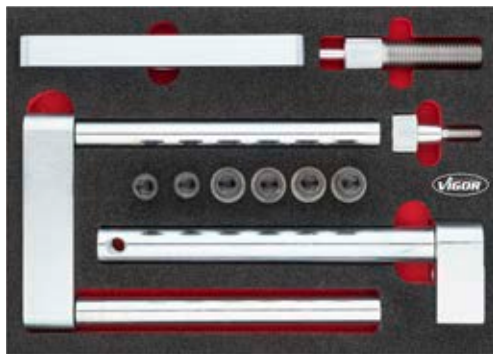
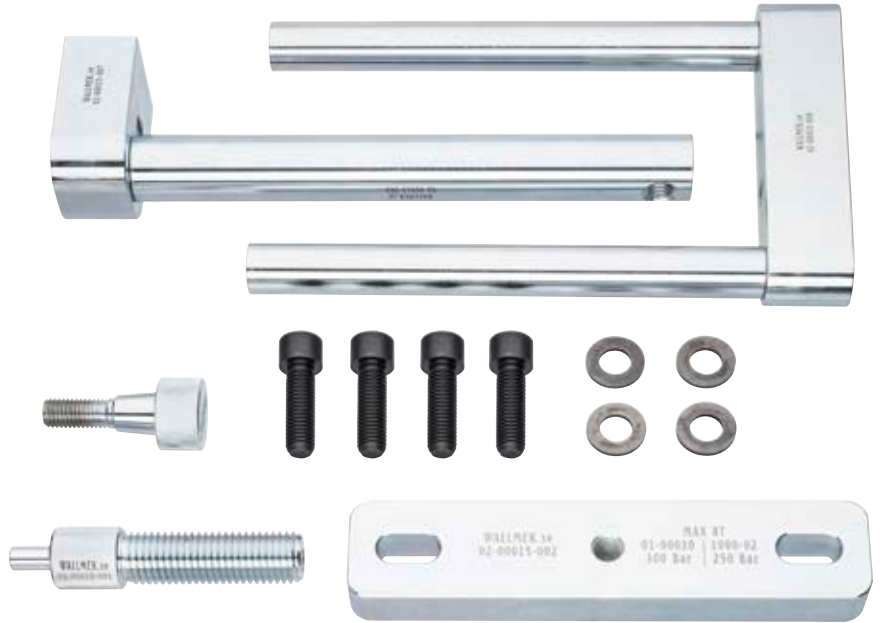

N.º VIGOR	Denominación	Modelo	L mm	EAN 4047728+	€
V7133-2	Rosca a presión con guía M24 · L110 mm		110	071451	85,20
V7133-3	Pieza transversal a presión CC = 160-186 mm · L 226 mm		-	071468	112,-
V7133-4	Fijación a presión L 266 mm · M14 · M16		-	071475	111,50
V7133-5	Tornillo de fijación M14 cónico		-	071482	40,80
V7133-6	Langueros a presión L 242 mm · 2x M14		-	071499	130,50
V7133-7	Placa a presión CC = 135-145 mm		-	071505	84,20
V7133-8	Fijación de rótula de dirección M14		-	071512	93,20
V7133-9	Casquillo roscado 28x14,5x3 mm		-	071529	8,55
V7133-10	Casquillo roscado M14x45 10,9		-	071536	10,70
V3056	Tornillo · M 16 x40 mm		-	030564	13,40



1.138,50 €
sin IVA.



V5741N, EAN 4047728**070485**

Juego de casquillos de barra transversal y longitudinal · FORD · Volvo · MAZDA

- Multibox incluido
- Juego de casquillos de barra transversal, para casquillos de eje trasero
- Cambio del casquillo (barra longitudinal delantera en la zona trasera) y del casquillo del eje trasero
- P. ej., para:
 - FORD Focus · Focus Turnier Año de fabr. 1999 → · C-Max Año de fabr. 2003 → · Kuga Año de fabr. 2008 → · Galaxy Año de fabr. 2006 → 2015 · Mondeo Año de fabr. 2007 → 2015 · S-Max Año de fabr. 2006 → 2014
 - Volvo V50 · S40 · C30 Año de fabr. 2004 → · C70 Año de fabr. 2006 → · S40 Año de fabr. 2002 → 2012 · S60 · S80 Año de fabr. 2010 → · V50 Año de fabr. 2005 → 2012 · V60 Año de fabr. 2010 → · V70 Año de fabr. 2007 → 2015 · XC60 Año de fabr. 2008 → · XC70 Año de fabr. 2002 → 2007
 - MAZDA 3 Año de fabr. 2003 → 2009 · 5 Año de fabr. 2005 → 2010



N.º VIGOR	Denominación	Modelo	EAN 4047728+	€
V3056	Tornillo · M 16 x 40 mm		030564	13,40
V5902	Juego de casquillos de eje trasero		059022	404,50
V3649	Juego de casquillos de barra longitudinal · FORD · Volvo		036498	392,50
V3053	Placa con rosca		030533	235,50

1.110,-€ sin IVA.

V7154-4, EAN 4047728071765

Juego de presión de discos de frenos

- Multibox incluido
- Separación de discos muy oxidados y fijados en el cubo de rueda
- Un fuerte martilleo de los discos de freno puede provocar daños en el cojinete de rueda
- Transmisión de presión uniforme mediante el pie de presión sobre el disco de freno. El cilindro hidráulico se apoya mediante una pieza de adaptación en la unión roscada del árbol de accionamiento
- Clara reducción del riesgo de daños mediante una transmisión de fuerza uniforme de los cuatro pies en el disco de freno
- Recomendación: utilización de un cilindro hidráulico, por ejemplo, V4551 o V2854
- Alternativa aplicación con V4699
- Ancho interior: 260 – 330 mm
- Capacidad de carga máx.: 22 t

M

2
K

18t/22t

SUV
Van

21



N.º VIGOR	Denominación	Modelo	EAN 4047728+	€
V3871	Pieza transversal para diferentes pies de presión		038713	268,50
V5904-4	Tornillo · M 14 x 2- 45 · hexágono interior		059145	13,-
V7154-1	Pie de presión · individual		071550	76,30
V7154-2	Placa de fijación · individual		071567	195,-
V5904-3	Disco giratorio		059138	14,35



1.074,50 €
sin IVA.

V5169, EAN 4047728051699

Juego de casquillos de presión y tracción

- Multibox incluido
- Incl. 24 piezas de presión de diferentes tamaños
- Los casquillos con distancias de tamaño cortas son reversibles
- El adaptador y el árbol de presión permiten la aplicación del estribo de presión V2885, algo muy práctico al desmontar y montar casquillos y rótulas de suspensión sin orificios
- Los casquillos mayores son apropiados, entre otros, para BMW E 38 / E 39 y MERCEDES-BENZ clase E / S
- El firme asiento del casquillo en la espuma permite el montaje en pared del juego
- Multibox V4700-L
- Dimensiones exteriores: 464x335x142 mm
- Dimensiones interiores: 400x300x80 mm

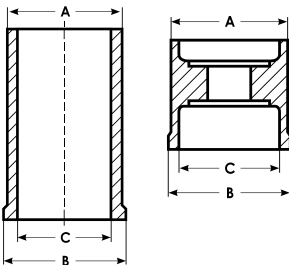

N.º VIGOR	Denominación	Modelo	Ø A mm	Ø B mm	Ø C mm	EAN 4047728+	€
V2947	Casquillo de compresión		40.7	42.5	35.2	029476	43,75
V2948	Casquillo de compresión		43.7	45.5	38.2	029483	43,75
V2949	Casquillo de compresión		46.7	48.5	41.2	029490	57,40
V2950	Casquillo de compresión		49.7	51.5	44.2	029506	49,40
V2961	Casquillo de compresión		52.7	54.5	47.2	029612	49,40
V2962	Casquillo de compresión		55.7	57.5	50.2	029629	49,40
V2963	Casquillo de compresión		58.7	60.5	53.2	029636	49,40
V2964	Casquillo de compresión		61.7	63.5	56.2	029643	58,25
V2965	Casquillo de compresión		65.7	67.5	60.2	029650	58,25
V2966	Casquillo de compresión		69.7	71.5	64.2	029667	65,30
V2967	Tubo de compresión		38.7	44.7	30.5	029674	43,75
V2968	Tubo de compresión		41.7	44.7	34.0	029681	43,75
V2969	Tubo de compresión		44.7	44.7	37.2	029698	46,95
V2971	Tubo de compresión		47.7	55.0	40.2	029711	46,35
V2972	Tubo de compresión		50.7	55.0	43.2	029728	47,95
V2973	Tubo de compresión		53.7	55.0	46.2	029735	44,95
V2974	Tubo de compresión		56.7	55.0	49.2	029742	47,85



Multibox



N.º VIGOR	Denominación	Modelo	Ø A mm	Ø B mm	Ø C mm	EAN 4047728+	€
V2975	Tubo de compresión		59.7	70.0	52.2	029759	58,15
V2976	Tubo de compresión		62.7	70.0	55.2	029766	58,15
V2977	Tubo de compresión		65.7	70.0	58.2	029773	58,15
V2978	Tubo de compresión		68.8	70.0	61.2	029780	58,15
V2979	Tubo de compresión		71.7	70.0	64.2	029797	58,15
V2980	Tubo de compresión		75.7	75.7	68.2	029803	71,90
V2981	Tubo de compresión		79.7	79.7	72.2	029810	76,20
V2946	Barra de presión · regulable · 90 mm para V2868		-	-	-	029469	69,75
V2945	Placa adaptadora para V2868		-	-	-	029452	48,80



826,- €
sin IVA.



V8177, EAN 4047728**081771**

Juego de casquillos de tracción y presión

- Incluye 17 piezas de prensado en diferentes diámetros
- Diámetro: 28,6 – 43,6 mm
- Los casquillos deben utilizarse por ambos lados con diámetros diferentes en cada uno
- Posibilidad de extracción e introducción a presión de los casquillos
- Juego de casquillos adaptable con la ampliación V5169-A

NUEVO



N.º VIGOR	Denominación	Modelo	Ø A mm	Ø B mm	Ø C mm	EAN 4047728+	€
V8177-28.6	Casquillo de compresión		27.5	28.6	22.6	081825	23,85
V8177-29.6	Casquillo de compresión		28.6	29.6	23.6	081832	23,85
V8177-30.6	Casquillo de compresión		29.6	30.6	24.6	081849	23,85
V8177-31.6	Casquillo de compresión		30.6	31.6	25.6	081856	23,85
V8177-32.6	Casquillo de compresión		31.6	32.6	26.5	081863	23,85
V8177-33.6	Casquillo de compresión		32.6	33.6	27.6	081870	28,65
V8177-34.6	Casquillo de compresión		33.6	34.6	28.6	081887	28,65
V8177-35.6	Casquillo de compresión		34.6	35.6	29.6	081894	28,65
V8177-36.6	Casquillo de compresión		35.6	36.6	30.6	081900	28,65
V8177-37.6	Casquillo de compresión		36.6	37.6	31.6	081917	28,65
V8177-38.6	Casquillo de compresión		37.6	38.6	32.6	081924	28,65
V8177-39.6	Casquillo de compresión		38.6	39.6	33.6	081931	28,65
V8177-40.6	Casquillo de compresión		39.6	40.6	34.6	081948	28,65
V8177-30	Tubo de compresión		38.0	44.7	30.0	081788	37,-
V8177-32	Tubo de compresión		40.0	44.7	32.0	081795	37,-
V8177-34	Tubo de compresión		42.0	44.7	34.0	081801	37,-
V8177-36	Tubo de compresión		44.0	44.7	36.0	081818	37,-

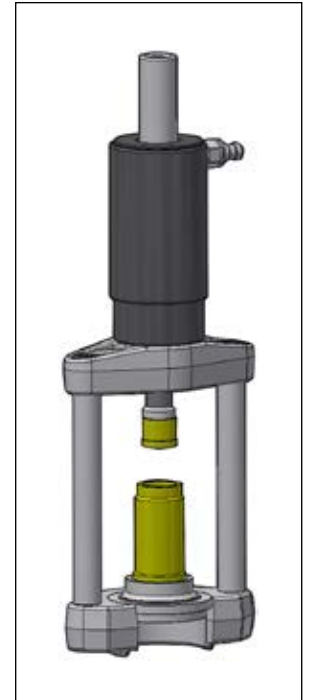

476,- €
sin IVA.

V5169-A, EAN 4047728075381

Juego de ampliación de casquillos de presión

- Desmontaje y montaje de cojinetes, casquillos y articulaciones de rótula
- Para ampliación del juego de casquillos de presión V5169



N.º VIGOR	Denominación	Modelo	EAN 4047728+	€
V5169-A45	Casquillos de compresión de adaptador · 45 mm		075398	57,25
V5169-A55	Casquillos de compresión de adaptador · 55 mm		075404	57,25
V5169-A70	Casquillos de compresión de adaptador · 70 mm		075411	57,25
V5169-A76	Casquillos de compresión de adaptador · 76 mm		075428	57,25
V5169-A80	Casquillos de compresión de adaptador · 80 mm		075435	57,25

285,50 €
sin IVA



V2849, EAN 4047728028493

Dispositivo de extracción por presión de árboles de accionamiento · de 4 y 5 orificios

- Extracción a presión de árboles de accionamiento oxidados y pegados directamente en el vehículo
- Para turismos con cubo de rueda de 14 y 5 orificios mediante orificios ovales para tornillos de rueda
- Evita el calentamiento, los daños en el árbol de accionamiento o daños en otras piezas
- Aplicación:
 - Atornillar el cubo de rueda con los tornillos de rueda del vehículo
 - Extraer por presión el árbol de accionamiento con cilindros hidráulicos de 18 toneladas o 22 toneladas. (El montaje del cuerpo de percusión permite aportar fuerza adicional mediante el uso de un martillo)
 - Extracción del cubo de rueda con el extractor a golpe V2922 y el adaptador V2872



Rosca interior 1.1/2"



Duración del trabajo de aprox. solo 5 minutos

N.º VIGOR	Denominación	Modelo	EAN 4047728+	€
V3147	Árbol de accionamiento de 4 orificios · círculo del orificios 92 – 120 mm		031479	399,-
V3148	Árbol de accionamiento de 5 orificios · círculo del orificios 98 – 131 mm		031486	399,-

616,50 €
sin IVA.

V7862, EAN 4047728078627

Juego de desmontaje para los árboles de eje

- Desmontaje de árbol de eje interior de la unidad de transmisión
- Al sujetar completamente el árbol de eje, se evitan los daños causados por los marfilazos o los tirones
- Los ajustes variables del soporte del árbol de eje permiten un acceso óptimo del eje
- Dependiendo de la situación de montaje, el soporte puede desmontarse en dos partes y sujetarse alrededor del árbol de eje
- El soporte de ajuste universal permite el empleo en vehículos pequeños y hasta en vehículos multiuso
- Uso con martillo de impacto de 5 kg V2922

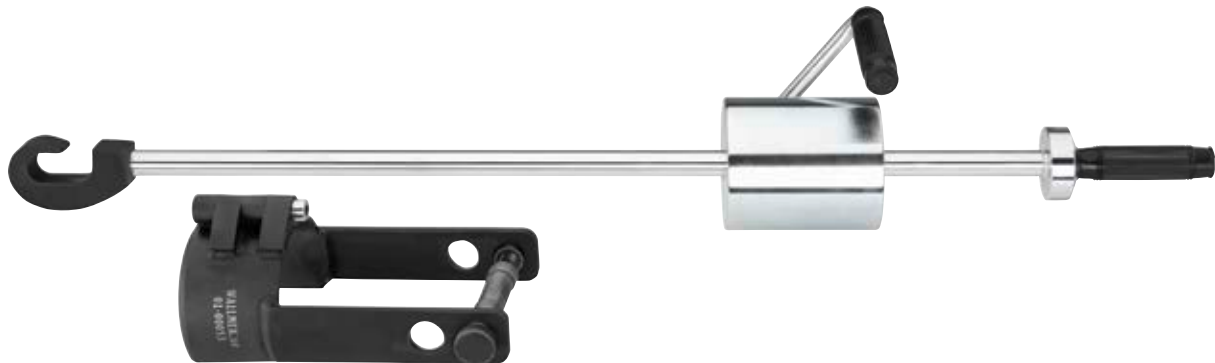

N.º VIGOR	Denominación	Modelo	EAN 4047728+	€
V7980	Juego de ampliación de desmontaje de árboles de eje		079808	423,-
V2922	Martillo de percusión 5,2 kg		029223	378,50

741,- €
sin IVA.

Árbol de accionamiento



V2922, EAN 4047728029223

Martillo de percusión 5,2 kg

- Desmontaje del cubo de rueda y el disco de freno
- Uso con juego de cubos de rueda V2871 o adaptador V2872 para la herramienta para árboles de accionamiento V2849
- Extractor a golpe ergonómico



Rosca interior: M 18

378,50 €
sin IVA.



V2872, EAN 4047728028721

Adaptador para martillo de percusión V2922

- Adaptador para el uso con martillo de percusión (V2922) y la herramienta del árbol de accionamiento (V2849), para el desmontaje de cubos de rueda



Rosca exterior: M18

Rosca exterior: 1.1/2"

78,70 €
sin IVA.



V2871, EAN 4047728028714

Desmontaje del juego de cubos de rueda para V2922

- Desmontaje de cubos de rueda con la herramienta de percusión V2922



N.º VIGOR	Denominación	Modelo	L mm	EAN 4047728+	€
V3140	Barra de tracción M 18		150	031400	76,30
V3126	Tuerca con collar · M 18x2,5		-	031264	47,95
V3036	Disco de cubo Ø 52 mm · diámetro de orificio interior 20,25 mm · apropiado para husillo M 20		-	030366	27,60
V3035	Disco de cubo Ø 45 mm · diámetro de orificio interior 20,25 mm · apropiado para husillo M 20		-	030359	21,90
V4598-2	Disco de cubo · cónico · Ø 38,8 mm · para V4598		-	046152	27,30
V3033	Disco de cubo Ø 32 mm · diámetro de orificio interior 20,25 mm · apropiado para husillo M 20		-	030335	17,45



247,- €
sin IVA.

V5916, EAN 4047728059817

Extractor de articulaciones de rótula · hidráulico, 4,5 toneladas

- Extracción hidráulica a presión de los vástagos de rótula en las barras de dirección y los estabilizadores con una fuerza de compresión máxima de 4,5 toneladas
- Regulación de altura de 60 y 72 mm, así como un diámetro ajustable a 26 y 32 mm
- Gracias a su diseño optimizado resulta más sencillo llegar a zonas de difícil acceso
- Se puede ajustar la herramienta en distintas longitudes de carrera con el anillo distanciador suministrado
- Montaje a ambos lados de los pies de presión para poder trabajar también en espacios reducidos
- La correa de seguridad suministrada evita que la herramienta se desplome después de su uso
- Funcionamiento con bomba hidráulica V2846 y V2847 (700 bar)
- Especialmente para rótulas de dirección de aluminio modernas en las que haya tornillos cónicos montados

4.5 t

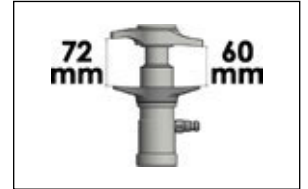

925,- €
sin IVA.

V5916-1, EAN 4047728072953

Clavijas de ampliación del extractor de articulaciones de rótula

- Para extraer articulaciones de rótula, así como extremos de barras de dirección, con pernos en lugar de uniones roscadas de tuercas en el eje cónico
- Ampliación de placas de prensado para extractor de articulaciones de rótula V5916
- La placa superior se puede adaptar y ajustar a cada situación de montaje



197,- €
sin IVA.

V5916-2, EAN 4047728073554

Ampliación de pie de presión

- Para pasadores de articulación de rótula con una longitud superior a 72 mm
- Uso en por ejemplo SUV y vehículos industriales de CHEVROLET o GMC
- Juego compuesto por herramienta de prensado y pieza de prensado
- Accionamiento con el extractor de articulaciones de rótula hidráulico V5916
- También se puede usar en espacios reducidos



135,- €
sin IVA.

V5916-XL, EAN 4047728066471

8.8 t

Extractor de articulaciones de rótula · hidráulico, 8,8 toneladas

- Extracción hidráulica de los vástagos de rótula en las barras de dirección y los estabilizadores, o palanca de maniobra y freno en camiones y autobuses, con una fuerza de compresión máxima de 8,8 toneladas
- Regulación de altura de 81 y 113 mm, así como un diámetro ajustable a 42 y 56 mm
- Gracias a su diseño optimizado resulta más sencillo llegar a zonas de difícil acceso
- Se puede ajustar la herramienta en distintas longitudes de carrera gracias a los anillos distanciadores suministrados
- Montaje a ambos lados de los pies de presión para poder trabajar también en espacios reducidos
- La correa de seguridad suministrada evita que la herramienta se desplome después de su uso
- Funcionamiento con bomba hidráulica V2846 · V2847 (700 bar)
- Especialmente para rótulas de dirección de aluminio modernas en las que haya tornillos cónicos montados
- \approx 7,0 kg

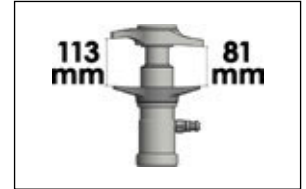

1.350,- €
sin IVA.



V2885, EAN 4047728**028851**

Estativo de prensa con placa abierta con adaptador para cerrar la placa

- Cambio de las rótulas de suspensión y los casquillos del eje trasero
- La placa abierta del estativo de prensa se transforma en una placa cerrada mediante el anillo adaptador
- El diámetro interior de ambas barras es de 118 mm



N.º VIGOR	Denominación	Modelo	mm	EAN 4047728+	€
V3053	Placa con rosca		-	030533	235,50
V3055	Pata de apoyo		185	030557	81,-
V3142	Placa adaptadora		-	031424	54,45
V3056	Tornillo · M 16 x 40 mm		-	030564	13,40
V3057	Placa con lado abierto		-	030571	174,-

392,50 €
sin IVA.

Juegos de herramientas para cojinetes y casquillos



Tabla con piezas de apriete para diferentes turismos

Tipo	Pieza de apriete	
BMW E30, E36 (interior)	V2906, V2905, V2904	
BMW E36 (exterior)	V2909, V2908, V2907	
MERCEDES-BENZ tipo 124	V2906, V2905, V2902	
MERCEDES-BENZ Sprinter	V2901, V2900	
MERCEDES-BENZ Sprinter 2007 →	V2895, V2894, V2893	
DACIA Logan I (año de fabr. 2006 → 2013), RENAULT Clio 3 (año de fabr. 2006 → 2013), RENAULT Grand Scénic I (año de fabr. 2003 → 2009), RENAULT Laguna 1, RENAULT Mégane 2, RENAULT Modus (año de fabr. 2005 → 2013), RENAULT Scénic 2	V2906, V2892, V2891	
NISSAN Interstar, OPEL Movano, RENAULT Master	arriba:	V2899, V2897
	abajo:	V2903, V2899, V2898
VW T4	V2901, V2899	
VW LT35	V2901, V2900	
VW Crafter	V2895, V2894, V2893	
HYUNDAI Trajet, Santa Fé	V2898, V2896, V2892	

Tabla con piezas de apriete y precios

N.º VIGOR	EAN 4047728+	€
V2891	028912	146,-
V2892	028929	146,-
V2893	028936	101,50
V2894	028943	174,-
V2895	028950	130,-
V2896	028967	126,-
V2897	028974	138,50
V2898	028981	126,-
V2899	028998	117,-
V2900	029001	117,-
V2901	029018	94,95
V2902	029025	146,-
V2903	029032	101,50
V2904	029049	130,-
V2905	029056	79,80
V2906	029063	79,80
V2907	029070	79,80
V2908	029087	74,70
V2909	029094	260,-



V3055-275, EAN 4047728076494

Juego de pata de apoyo · 275 mm

- La extensión permite aplicaciones adicionales para el prensado de casquillos y cojinetes
- Junto con el estativo de prensa V2885



116,-€
sin IVA.

V2912, EAN 4047728029124

Juego de casquillos de brazo transversal · parte trasera
FORD · MAZDA · Volvo



- Para casquillos de eje trasero – solamente junto con V2885 p. ej. en:
 - FORD: Focus, año de fabr. 1999 → · C-Max, año de fabr. 2003 → · Kuga, año de fabr. 2008 → 2012
 - MAZDA: 3, año de fabr. 2003 → · 5, año de fabr. 2005 → 2001
 - Volvo: V50 · S40 · C30, año de fabr. 2004 → · C70, año de fabr. 2006 →



453,- €
sin IVA.

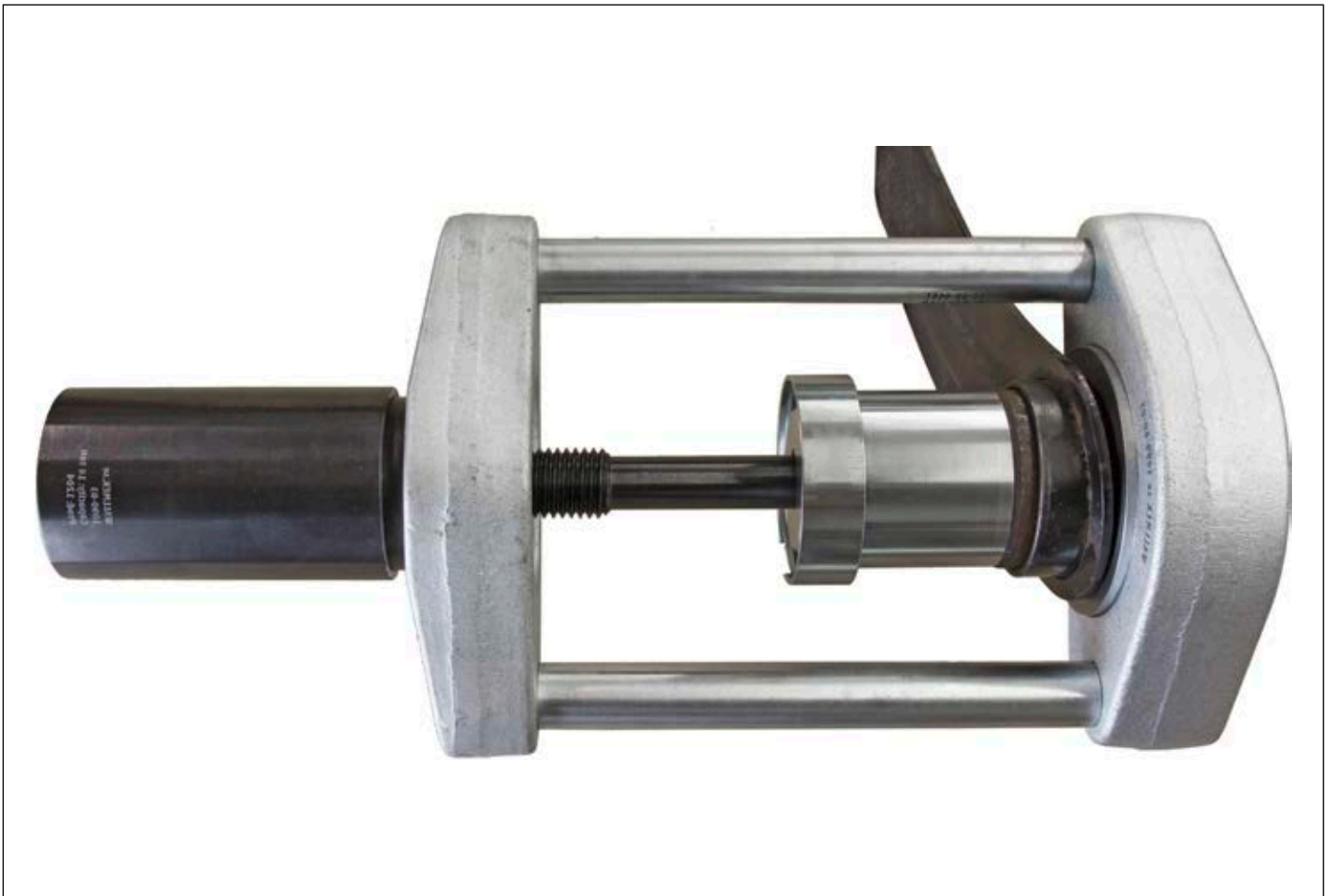

Juegos de herramientas para cojinetes y casquillos



V3649, EAN 4047728036498

Juego de casquillos de barra longitudinal ·
FORD · Volvo

- Cambio del casquillo de la barra longitudinal delantera en la zona trasera
- No sobrecargar los casquillos ni los marcos de presión con más de 16 toneladas
- P. ej., para:
 - FORD: Mondeo · Tourneo año de fabr. 2000 → 2007
 - FORD: año de fabr. 2007 →: Mondeo, S-Max, Galaxy
 - Volvo: año de fabr. 2007 →: S60 · S80 · V60 · V70 · XC60 · XC70



Tiempo necesario:
15 minutos por cambio



N.º VIGOR	Denominación	Modelo	EAN 4047728+	€
V3650	Marco de presión		036504	366,50
V3403	Tubo de presión		034036	245,50
V3405	Anillo adaptador		034050	144,50
V3404	Placa de presión		034043	144,50

Uso solo junto con
V3053 y V3056

392,50 €
sin IVA.

V3053, EAN 4047728030533

Placa con rosca



235,50 €
sin IVA.

V3056, EAN 4047728030564

Tornillo · M 16 x 40 mm



Precio por unidad

13,40 €
sin IVA.

V2913, EAN 4047728029131

Juego de herramientas para rótulas de suspensión MERCEDES-BENZ

- Cambio de rótula de suspensión
- MERCEDES-BENZ Clase E, modelo 211 · 219 · Clase S modelo 220 · Clase SL modelo 230
- Con casquillo de desmontaje de rótula de suspensión V2915 también para MERCEDES-BENZ ML 163
- Aplicable únicamente junto con el estribo de presión (V2858N)



N.º VIGOR	Denominación	Modelo	← L → mm	EAN 4047728+	€
V3047	Casquillo de presión		-	030472	79,80
V3048	Casquillo de montaje		-	030489	75,45
V3049	Anillo de desmontaje		-	030496	84,80
V3129	Pieza de apriete · regulable M 24		132	031295	86,95



234,50 €
sin IVA.

V2915, EAN 4047728029155

Casquillo de desmontaje de rótula de suspensión MERCEDES-BENZ

- Para MERCEDES-BENZ ML 163
- Aplicación junto con V2913
- Aplicable únicamente junto con el estribo de presión (V2858N)



96,15 €
sin IVA.

V2923, EAN 4047728029230

Juego de herramientas para rótula de suspensión FORD

- Para FORD Transit
- Se trabaja directamente en el vehículo
- Tiempo necesario: 10 minutos
- Aplicable únicamente junto con el estribo de presión (V2858N)

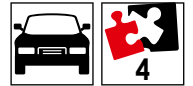

N.º VIGOR	Denominación	Modelo	EAN 4047728+	€
V2999	Casquillo de presión		029995	164,50
V3000	Tapa de montaje / desmontaje		030007	120,50
V3001	Casquillo de montaje		030014	154,-
V3002	Casquillo de desmontaje		030021	120,50



493,50 €
sin IVA.

V2914, EAN 4047728029148

Juego de herramientas para articulación de rótula de estabilizador MERCEDES-BENZ

- Para MERCEDES-BENZ: Clase E, modelo 211 y Clase S, modelo 220
- Solo desmontaje del estabilizador; no se requiere desmontar el amortiguador ni la fijación inferior de la dirección
- Aplicable únicamente junto con el estribo de presión (V2858N)



N.º VIGOR	Denominación	Modelo	EAN 4047728+	€
V3045	Casquillo de presión		030458	79,80
V3046	Casquillo de presión		030465	79,80



140,50 €
sin IVA.

V2886, EAN 4047728028868

Juego de herramientas para casquillos de eje trasero VW · AUDI · SEAT · ŠKODA

• Desmontaje / montaje de casquillos de eje trasero

• P. ej., para:

- AUDI A3 (8L), año de fabr. 1997 → 2003 · TT (8N), año de fabr. 1999 → 2006
- VW Beetle (1), año de fabr. 1998 → 2010 · Bora, año de fabr. 1998 → 2005 · Golf 4 año de fabr. 1997 → 2008 · Polo (4), año de fabr. 2002 → 2012
- SEAT Ibiza (3), año de fabr. 2002 → 2009 · León (1), año de fabr. 1999 → 2006 · Toledo (2), año de fabr. 1999 → 2005
- ŠKODA: Fabia (1), año de fabr. 2000 → 2008 · Octavia (1), año de fabr. 1998 → 2010 · Roomster, año de fabr. 2006 → · Rapid, año de fabr. 2012 →

• Solo junto con V2885

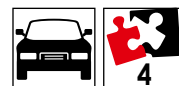

Tiempo de trabajo: aprox. 20 minutos

N.º VIGOR	Denominación	Modelo	EAN 4047728+	€
V3214	Casquillo de montaje		032148	141,-
V3212	Anillo de desmontaje		032124	225,50
V3213	Casquillo de desmontaje		032131	122,50
V3215	Anillo de montaje		032155	89,30

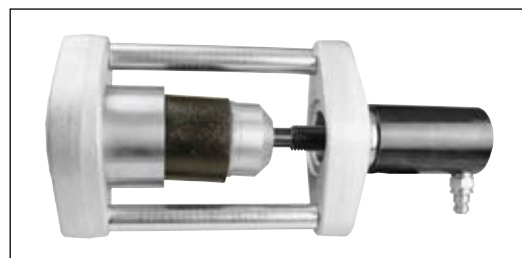

525,50 € sin IVA.

V5902, EAN 4047728059022

Juego de herramientas para casquillos de eje trasero

• Para casquillos de eje trasero, p. ej. en:

- FORD Focus, año de fabr. 1999 → · Focus, año de fabr. 2018 → · C-Max, año de fabr. 2003 → · Kuga, año de fabr. 2008 →
- MAZDA 3 año de fabr. 2003 → · 5 año de fabr. 2005 → 2011
- Volvo V50 · S40 · C30 año de fabr. 2004 → · C70 año de fabr. 2006 →

• Solamente junto con V2885



N.º VIGOR	Denominación	Modelo	EAN 4047728+	€
V3100	Casquillo de desmontaje/montaje		031004	137,-
V3102	Anillo de contraapoyo		031028	131,50
V3101	Disco de montaje		031011	116,50
V3103	Disco de presión		031035	58,70
V5902-1	Casquillo de montaje		059015	92,60
V5902-2	Anillo de retención		059039	97,55

404,50 € sin IVA.

V2917, EAN 4047728029179

Juego de herramientas para casquillos de dirección · parte trasera · MERCEDES-BENZ

- Desmontaje / montaje de los casquillos traseros / inferiores en el brazo oscilante longitudinal
- Para MERCEDES-BENZ: Clases C, E, S

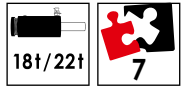

N.º VIGOR	Denominación	Modelo	L mm	EAN 4047728+	€
V3052	Tubo de presión		-	030526	109,-
V3136	Barra de tracción · M 14 · máx. 12 t		250	031363	56,85
V3135	Adaptador · M 22x2,5 – M 14x2,0		-	031356	43,50
V3050	Anillo de desmontaje		-	030502	82,75
V3051	Casquillo de montaje		-	030519	84,80
V3044	Montaje del anillo de contraapoyo		-	030441	93,75
V3137	Tuerca con collar · M 14x2,0		-	031370	43,50

260,- €
sin IVA.

V7393, EAN 4047728073936

Juego de herramientas para casquillos para rótula de suspensión BMW

- Sustituir el casquillo inferior de la rótula de dirección en diferentes modelos BMW
- Se requiere un tubo de compresión especialmente diseñado para espacios reducidos que permita la aplicación con un cilindro hidráulico directamente en el vehículo
- Para p. ej.: BMW: serie 1 año de fabr. 2004→2019 · serie 2 año de fabr. 2012→2019 · serie 3 año de fabr. 2005→2019 · serie 4 año de fabr. 2012→2019 · X1 año de fabr. 2005→2015 · X3 año de fabr. 2009→2017 · X4 año de fabr. 2013→2018



265,- €
sin IVA.

V7865, EAN 4047728**078658**

Juego de casquillos para el silent block · VAG

- Juego de herramientas para desmontaje y montaje de silent blocks en el eje trasero de diversos modelos VAG
- Con ayuda de las medias carcassas especiales se garantiza un ajuste preciso en el casquillo
- Para cambiar el casquillo en los siguientes vehículos:
 VW Golf 7 año de fabr. 2017→ · Golf 7 Variant año de fabr. 2017→ ·
 Golf 7 Sportsvan año de fabr. 2017→ · Golf 8 año de fabr. 2019→ ·
 Polo 6 año de fabr. 2017→ · T-Cross año de fabr. 2018→ ·
 T-Cross año de fabr. 2017→
 AUDI A1 año de fabr. 2018→ · A3 año de fabr. 2017→ · Q2 año de fabr. 2017→
 SEAT Arona año de fabr. 2017→ · Ateca año de fabr. 2016→ ·
 Ibiza año de fabr. 2017→ · León año de fabr. 2018→



Desmontaje



Montaje



Casquillo



N.º VIGOR	Denominación	Modelo	L mm	EAN 4047728+	€
V7866	Silent block, casquillo		-	078665	200,50
V7867	Silent block, casquillo		-	078672	87,45
V7868	Media carcasa silent block		-	078689	157,-
V7869	Silent block, casquillo		-	078696	105,-
V7870	Silent block, casquillo		-	078702	71,55
V3220	Barra de tracción · M 22x2,5 – M 12x1,75		250	032209	43,75
V3219	Adaptador · M 22x2,5 – M 12x1,75		-	032193	43,75
V3208	Tuerca con collar · M 12x1,75		-	032087	38,10

689,- €
sin IVA.



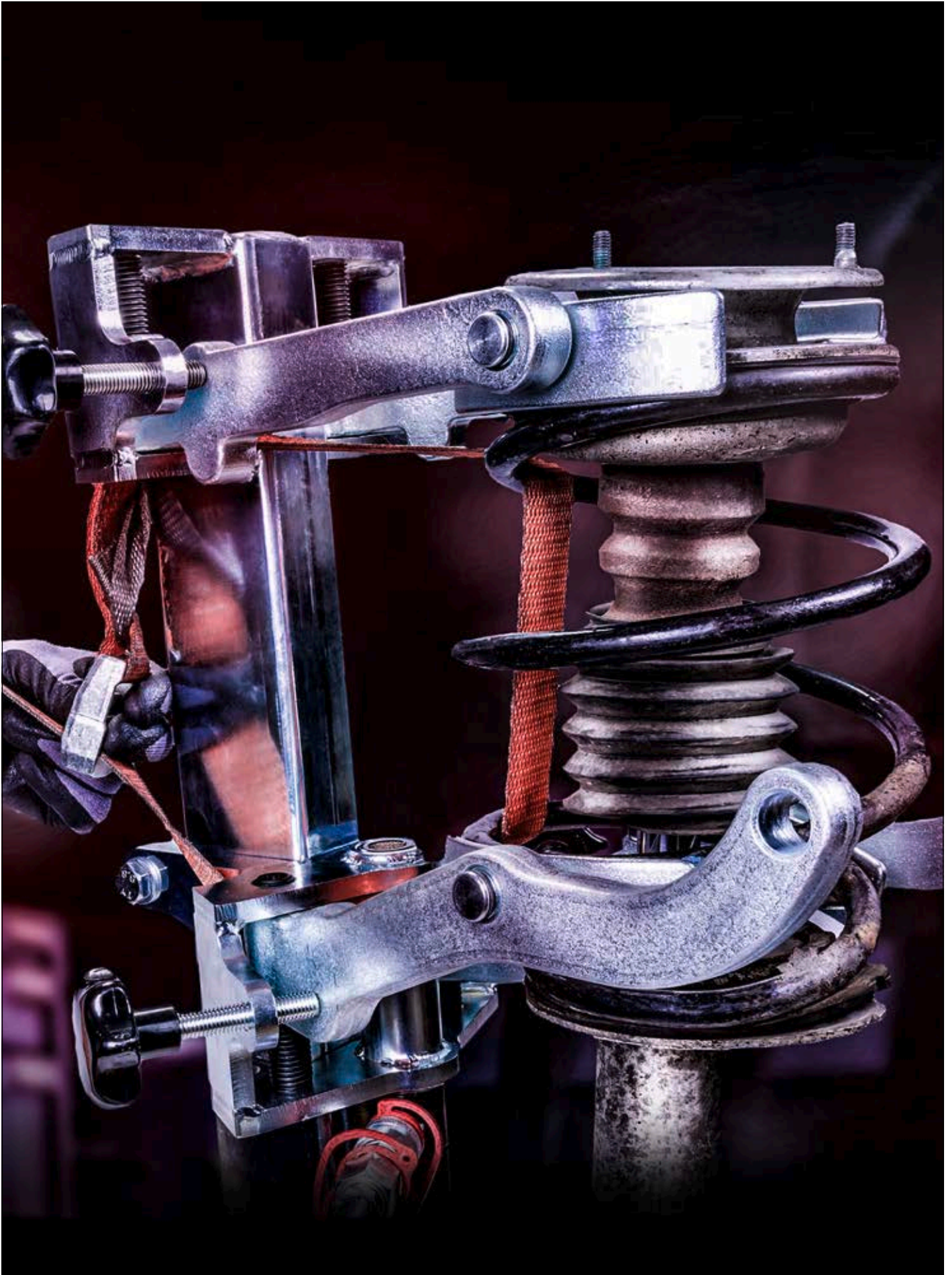

V4476N, EAN 4047728068000

Compresor y desmonta muelles hidráulico con 10 copelas

- Aplicación universal para casi todos los tubos con muelles y amortiguadores en el área de los turismos y furgonetas
- También para MERCEDES-BENZ clase C (W203), amortiguadores nuevos BMW y VAG, en los que se haya instalado una regulación electrónica de amortiguadores de choques (EDC, DCC)
- En caso necesario, al agarrar los muelles del interior de las espiras de los muelles, los componentes molestos de los amortiguadores de choques son irrelevantes y no influyen en el modo de funcionamiento del compresor y desmonta muelles
- Utilizable tanto para muelles bobinados a la derecha como a la izquierda
- Orientación precisa de tubos con muelles y amortiguadores
- También para separar rótulas de dirección y tubos amortiguadores descargando el tubo amortiguador directamente en el vehículo sin necesidad de desmontar el árbol. De este modo no hay necesidad de medir los ejes
- La base con tres patas con ruedas incluidas permite su colocación, así como trabajar con movilidad con el compresor y desmonta muelles y no se necesita espacio en un banco de trabajo
- Colocación invertida de los bastidores de apoyo para el uso del compresor y desmonta muelles como soporte hidráulico adicional y se puede utilizar con una fuerza de de 2,1 toneladas, p. ej., para realizar trabajos en direcciones o rótulas de suspensión
- Utilización de un mecanismo de pasador rápido para modificar de modo sencillo y rápido el compresor y desmonta muelles para el uso de las tres funciones: agarre del muelle, separación de la rótula de dirección y los amortiguadores, así como uso como soporte hidráulico
- Base con tres patas estable incluido bloqueo y posicionamiento para una posición antideslizante y horizontal
- Al tensar muelles antiguos en los que existe la probabilidad de que se rompan, las robustas correas de seguridad sirven como aspecto de seguridad adicional
- Incluye todas las copelas (4x V4352, 4x V4353 · 2x V4354)
- Bomba hidráulica con 700 bar de presión de servicio necesaria para la manipulación (V2846 / V2847)
- Peso: 44 kg
- Capacidad: 2,1 toneladas
- Carrera: 430 mm
- Copela Ø 70 – 160 mm



2.499,- €
sin IVA.



V4476N-1, EAN 4047728081597

Unidad de pretensado del compresor y desmonta muelles

- Desmontaje y montaje rápidos y eficaces de los amortiguadores MacPherson en estado montado
- En función del amortiguador, la copela inferior o la primera bobina se aplican y presionan con ayuda de las mordazas.
- Para separar la unidad de amortiguador de la rótula de dirección
- No es necesario aflojar el árbol de transmisión, la barra de dirección o el trapecio.
- Se requiere la bomba hidráulica V2846 o V2847



NUEVO



1.599,- €
sin IVA.

V4476N-2, EAN 4047728081603

Juego de ampliación

- Para convertir la unidad de pretensado V4476N-1 en el compresor y desmonta muelles completo V4476N



NUEVO



1.499,- €
sin IVA.

V4476-1, EAN 4047728060264

Anillo adaptador OPEL Insignia

- Para uso con compresor y desmonta muelles VIGOR V4476
- Se necesita un anillo adaptador adicional en trabajos para los amortiguadores de los siguientes vehículos:
- OPEL Insignia B Año de fabr. 2017 → 2019
 - Berlina Grand Sport
 - Ranchera Sports Tourer



94,95 €
sin IVA.



V4352, EAN 4047728043526

Copela Ø 70 – 160 mm

- Copelas individuales (se necesitan cuatro copelas)
- Solo utilizable con compresor y desmonta muelles de seguridad V4307



Precio por unidad

77,30 €
sin IVA.

V4353, EAN 4047728043533

Copela Ø 150 – 240 mm

- Copelas individuales (se necesitan cuatro copelas)
- Solo utilizable con compresor y desmonta muelles de seguridad V4307
- 4 copelas incluidas en el juego de compresor y desmonta muelles V4307



Precio por unidad

54,45 €
sin IVA.

V4354, EAN 4047728043540

Copela Ø 150 – 240 mm con bloqueo

- Copelas individuales (se necesitan cuatro copelas)
- Solo utilizable con compresor y desmonta muelles de seguridad V4307
- Especial para CHRYSLER Voyager



Precio por unidad

158,50 €
sin IVA.



V7026, EAN 4047728070263

VIGOR
SERIES **XL**

Banco de trabajo móvil con surtido de herramientas especiales

• Entrega sin asidero

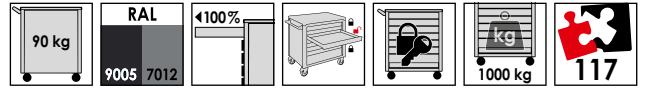

+ surtido

7.774,-€
sin IVA.

Bancos de trabajo móvil con surtido de herramientas especiales



V7026-1, EAN 4047728070386



Banco de trabajo móvil con surtido de herramientas especiales

• Entrega sin asidero

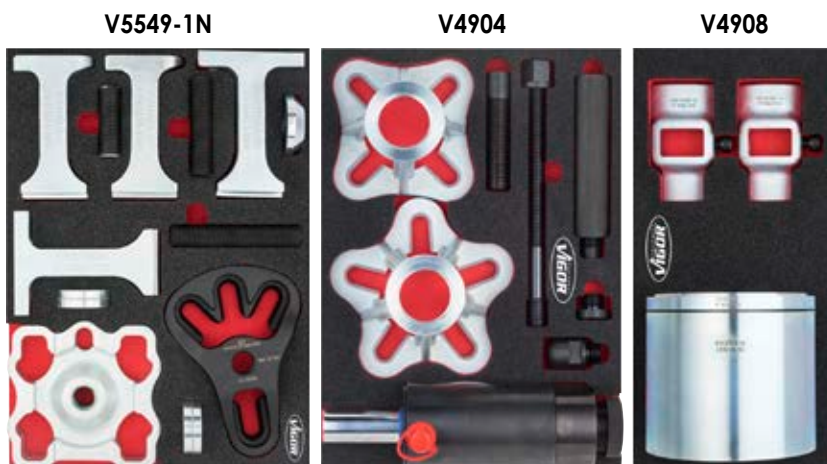
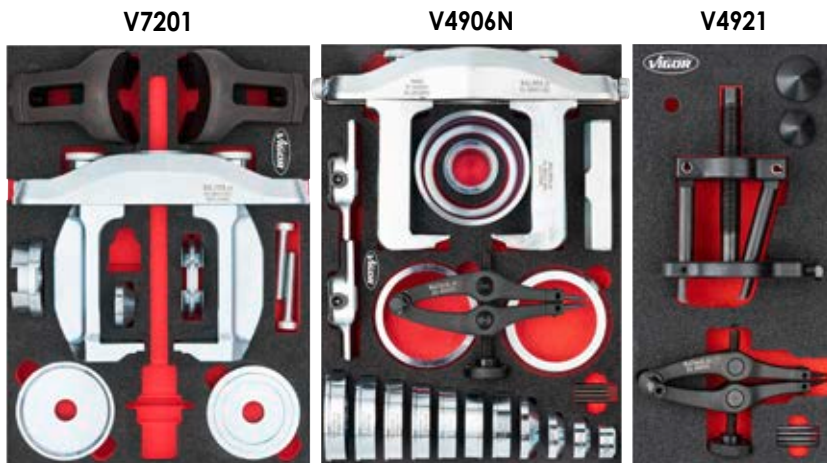
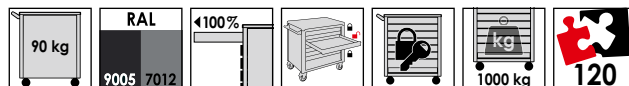

+ surtido



8.145,- €
sin IVA.





Bancos de trabajo móvil con surtido de herramientas especiales

V7026-2, EAN 4047728070478



Banco de trabajo móvil con surtido de herramientas especiales

• Entrega sin asidero

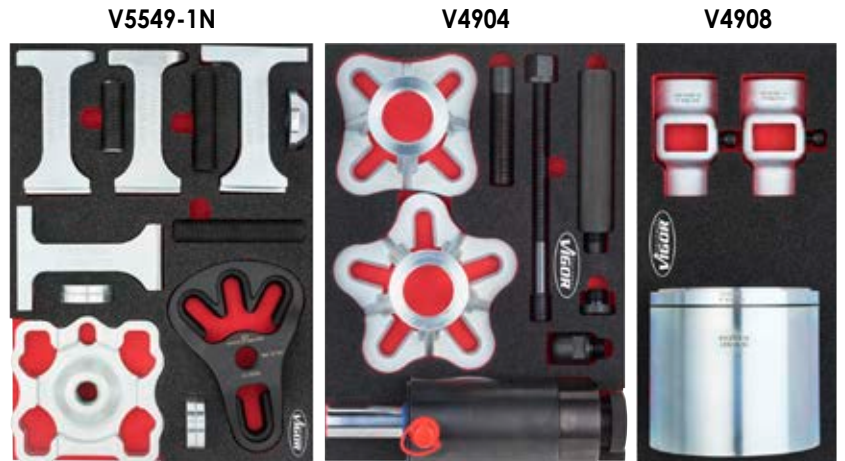
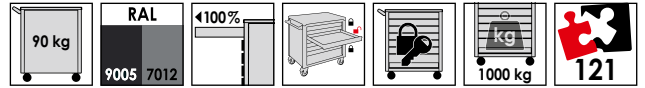

+ surtido

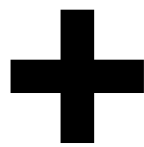

8.390,50 €
sin IVA.

Bancos de trabajo móvil con surtido de herramientas especiales



V7030, EAN 4047728077309



Banco de trabajo móvil con surtido de herramientas especiales

• Entrega sin asidero

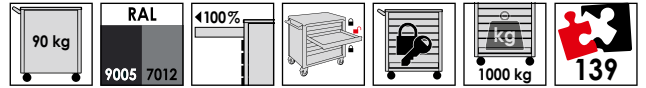

V7201



V4906N



V7724



V5549-1N



V4904



V7723



+ surtido

V5741N



V5066

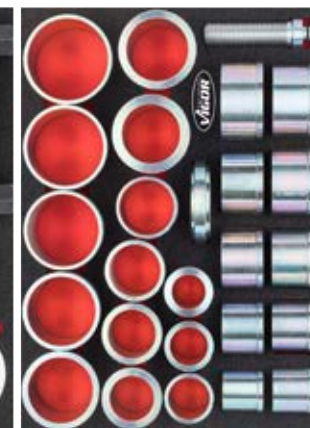

V7722



10.599,- €
sin IVA.

V7030-2, EAN 4047728077323

VIGOR
SERIES **XL**

Banco de trabajo móvil con surtido de herramientas especiales

• Entrega sin asidero

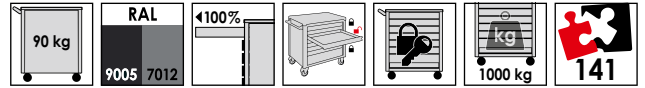

+ surtido

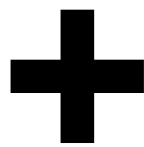

11.200,- €
sin IVA.

Bancos de trabajo móvil con surtido de herramientas especiales

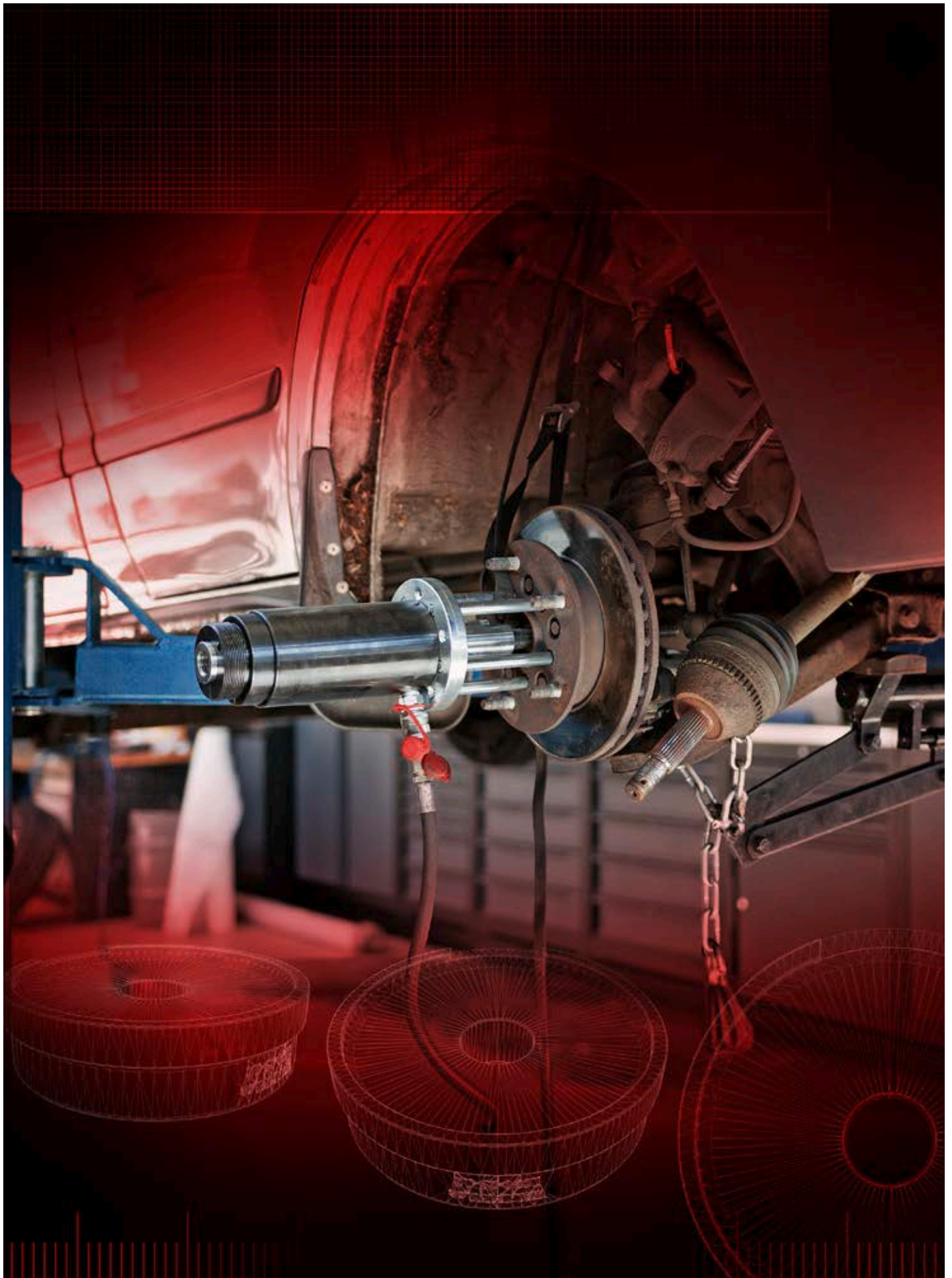

V7276, EAN 4047728072762

VIGOR
SERIES **XL**

Banco de trabajo móvil con surtido de herramientas especiales

• Entrega sin asidero

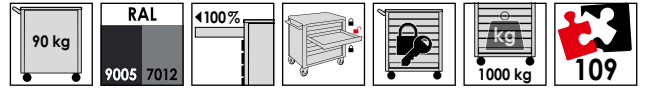

+ surtido

10.599,-€
sin IVA.

Bancos de trabajo móvil con surtido de herramientas especiales



V7276-2, EAN 4047728072908

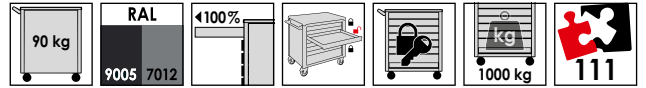

Banco de trabajo móvil con surtido de herramientas especiales

• Entrega sin asidero



+ surtido

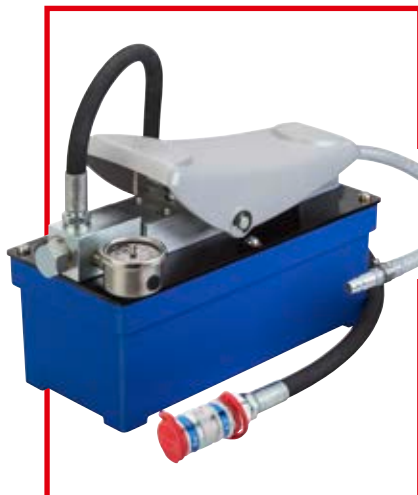
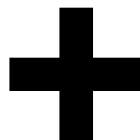

11.341,-€
sin IVA.





Bancos de trabajo móvil con surtido de herramientas especiales

V7280, EAN 4047728081955



Banco de trabajo móvil con surtido de herramientas especiales

• Entrega sin asidero

NUEVO

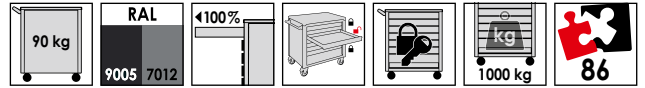

V7133N



V7261



V5009



V7265



V7270



V5009



+ surtido

V7273



V5018



V7263

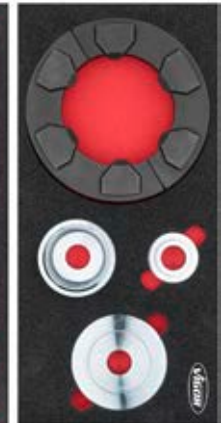

8.479,- €
sin IVA.

Explicación de los pictogramas

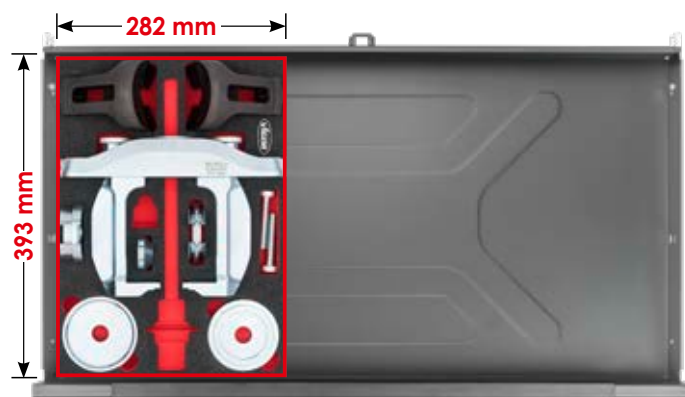



V5064, EAN 4047728050647
Cilindro hidráulico de tracción y presión de 18 toneladas

1.025,50 €
sin IVA.

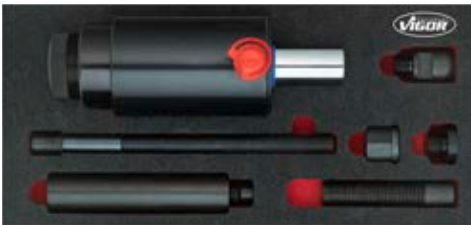

V5058-L, EAN 4047728050579
Cubeta de espuma suave · vacía



26,75 €
sin IVA.

V5058, EAN 4047728050586
Cilindro hidráulico de tracción y presión de 22 toneladas

1.065,50 €
sin IVA.

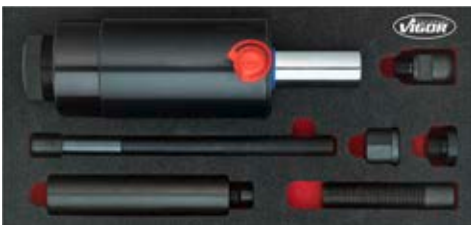

V5085-L, EAN 4047728050869
Cubeta de espuma suave · vacía



37,20 €
sin IVA.

V4908, EAN 4047728049085
Juego de cazoletas para cojinetes y cubos con fijación del cojinete de rueda

467,50 €
sin IVA.



V4908-L, EAN 4047728049078
Cubeta de espuma suave · vacía



26,75 €
sin IVA.

V4915, EAN 4047728049153
Juego de pies de presión

772,- €
sin IVA.



V4915-L, EAN 4047728049146
Cubeta de espuma suave · vacía



26,75 €
sin IVA.

Cubetas especiales de espuma suave



V5062, EAN 4047728050623

Juego de herramientas para árboles de accionamiento

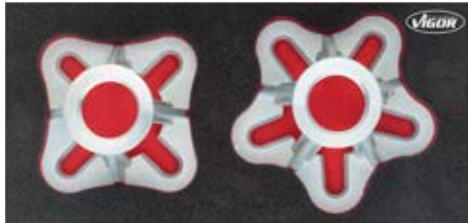

652,- €
sin IVA.



V5062-L, EAN 4047728050616

Cubeta de espuma suave · vacía



26,75 €
sin IVA.

V4921, EAN 4047728049214

Extractor de anillos interiores de cojinete con herramienta para anillos de seguridad



399,- €
sin IVA.



V4921-L, EAN 4047728049207

Cubeta de espuma suave · vacía



26,75 €
sin IVA.

V7263, EAN 4047728072649

Juego de cojinetes de rueda · parte delantera · IVECO Daily 2014

• Sustitución del cojinete de rueda delantero en modelos IVECO Daily del año de fabr. 2014 →



531,50 €
sin IVA.



V7263-L, EAN 4047728072632

Cubeta de espuma suave · vacía



26,75 €
sin IVA.

V7267, EAN 4047728072687

Juego de ampliación de extracción del cubo de rueda / cojinete de rueda



758,- €
sin IVA.



V7267-L, EAN 4047728072670

Cubeta de espuma suave · vacía



26,75 €
sin IVA.

V7722, EAN 4047728077262

Ampliación del soporte de presión



741,- €
sin IVA.



V7722-L, EAN 4047728077224

Cubeta de espuma suave · vacía



26,75 €
sin IVA.



V7723, EAN 4047728077279

Juego de husillos

667,-€
sin IVA.

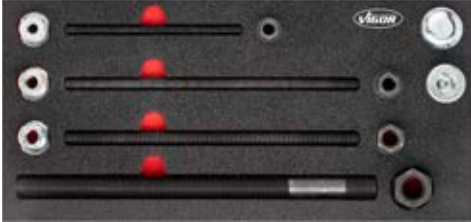
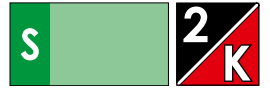

V7723-L, EAN 4047728077231

Cubeta de espuma suave · vacía



26,75€
sin IVA.

V7724, EAN 4047728077286

Extractor de articulaciones de rótula

1.113,-€
sin IVA.



V7724-L, EAN 4047728080309

Cubeta de espuma suave · vacía



26,75€
sin IVA.

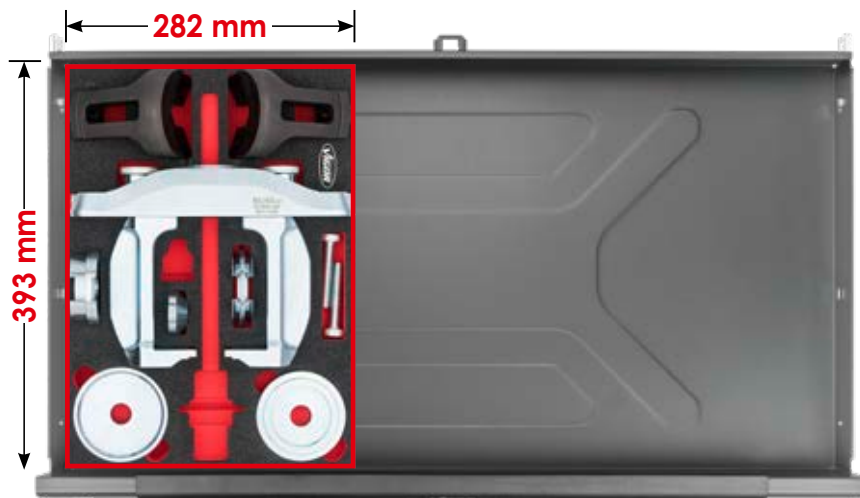
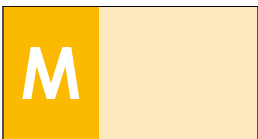

V4906N, EAN 4047728077255

Juego de cojinetes de rueda · Estándar · Desmontaje / montaje

1.820,50€
sin IVA.



V4906N-L, EAN 4047728077217

Cubeta de espuma suave · vacía



37,20€
sin IVA.

Cubetas especiales de espuma suave



V7201, EAN 4047728072014

Juego para el desmontaje / montaje de cojinetes de rueda compactos · universal

1.291,- €
sin IVA.



V7201-L, EAN 4047728072021

Cubeta de espuma suave · vacía



37,20 €
sin IVA.

V4904, EAN 4047728049047

Juego de dispositivos de extracción por presión de árboles de accionamiento

1.468,50 €
sin IVA.



V4904-L, EAN 4047728049023

Cubeta de espuma suave · vacía



37,20 €
sin IVA.

V5066, EAN 4047728050661

Juego de casquillos de tracción y presión

776,50 €
sin IVA.



V5066-L, EAN 4047728050654

Cubeta de espuma suave · vacía



37,20 €
sin IVA.

V7261, EAN 4047728072625
Juego de ampliación de herramientas para furgonetas

1.362,50 €
sin IVA.



V7261-L, EAN 4047728072618
Cubeta de espuma suave · vacía



37,20 €
sin IVA.

V7265, EAN 4047728072663
Juego del cilindro de 32 toneladas y 8,8 toneladas

2.529,50 €
sin IVA.



V7265-L, EAN 4047728072656
Cubeta de espuma suave · vacía

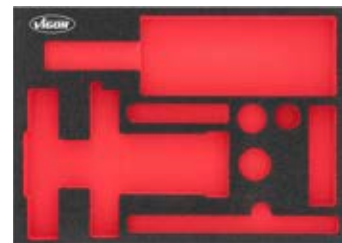

37,20 €
sin IVA.

V7270, EAN 4047728072717
Juego de ampliación para el eje trasero

1.264,50 €
sin IVA.



V7270-L, EAN 4047728072700
Cubeta de espuma suave · vacía



37,20 €
sin IVA.

Cubetas especiales de espuma suave



V7273, EAN 4047728072748

Juego del arrancador de furgoneta

- Ahorro de tiempo considerable gracias a la posibilidad de uso directamente en el vehículo · tiempo estimado por lado de 30-40 minutos



1.999,- €
sin IVA.



V7273-L, EAN 4047728072731

Cubeta de espuma suave · vacía



37,20 €
sin IVA.

V5548, EAN 4047728055482

Juego de ampliación de cojinete de rueda compacto / cubo de rueda

- Juego en cubeta de espuma suave sin multibox



1.245,- €
sin IVA.



V5548-L, EAN 4047728055475

Cubeta de espuma suave · vacía

- Cubeta de espuma suave para V5548 · V549 · vacía



43,05 €
sin IVA.

V7154, EAN 4047728071543

Juego completo de presión de discos de frenos



899,- €
sin IVA.



V7154-L, EAN 4047728071710

Cubeta de espuma suave · vacía



61,40 €
sin IVA.

V2889, EAN 4047728028899

Juego de cojinetes de rueda · parte delantera · CITROËN · FIAT · PEUGEOT

- P. ej., para:
 - CITROËN: Jumper año de fabr. → 2007
 - FIAT: Ducato año de fabr. → 2007
 - PEUGEOT: Boxer año de fabr. → 2007
- Cambio del cojinete de rueda directamente en el vehículo con un tiempo necesario mínimo
- Desmontaje de los cubos de rueda y cojinetes en este chasis con ayuda del cilindro hidráulico de 32 l (V2874) junto con la fuerza de impacto
- Tiempo de trabajo: 30 - 40 minutos para cada lado
- Aplicable únicamente junto con el disco de cojinete (V2881) y el disco de cubo (V2882)
- Para modelos del año de fabr. 2007 → debe emplearse un anillo de presión V2883



N.º VIGOR	Denominación	Modelo	L mm	EAN 4047728+	€
V3105	Anillo de presión		-	031059	264,50
V3107	Tubo de presión		180	031073	326,-
V3149	Tubo de presión		115	031493	63,35
V3091	Disco de cubo · Ø interior 23 mm · apropiado para husillo M 22		-	030915	58,90
V3108	Disco de cojinete · Ø interior 23 mm · apropiado para husillo M 22		-	031080	170,-
V3109	Contraapoyo		-	031097	187,50
V3106	Disco de presión · Ø 170 mm		-	031066	239,50



1.000,- € sin IVA.

Anillo de presión para juego de cojinetes de rueda · parte delantera · CITROËN · FIAT · PEUGEOT

- Herramienta complementaria para p. ej.:
 - CITROËN Jumper año de fabr. 2007 →
 - FIAT Ducato año de fabr. 2007 →
 - PEUGEOT Boxer año de fabr. 2007 →
- Para vehículos del año de fabr. 2007 → utilizar con V2889
- En lugar del juego de anillo de presión V3105 debe utilizarse este juego de anillo de presión

N.º VIGOR	EAN 4047728+	€
V2883	028837	399,-



Disco de cojinete para juego de cojinetes de rueda · parte delantera · CITROËN · FIAT · PEUGEOT

- Para el juego de cojinetes de rueda, parte delantera (V2889), en caso de que el juego de cojinetes de rueda, parte trasera (V2880) no esté disponible

N.º VIGOR	EAN 4047728+	€
V2881	028813	116,-

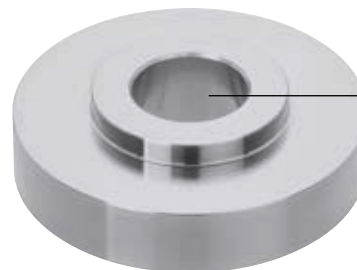

Diámetro interior 23 mm

Disco de cubo para juego de cojinetes de rueda · parte delantera · CITROËN · FIAT · PEUGEOT

- Para el juego de cojinetes de rueda, parte delantera (V2889), en caso de que el juego de cojinetes de rueda, parte trasera (V2880) no esté disponible

N.º VIGOR	EAN 4047728+	€
V2882	028820	69,75



Diámetro interior 23 mm

Juegos de herramientas para cojinetes de rueda estándar



Casquillo de presión

- Herramienta complementaria para los modelos mencionados anteriormente del año de fabr. 2010 →
- En lugar del semicojinete V3112 debe utilizarse este casquillo de presión

N.º VIGOR	EAN 4047728+	€
V3433	034333	185,-



Anillo de presión para juego de cojinetes de rueda · parte delantera · CITROËN · FIAT · PEUGEOT

- Herramienta complementaria para p. ej.:
 - CITROËN Jumper año de fabr. 2007 →
 - FIAT Ducato año de fabr. 2007 →
 - PEUGEOT Boxer año de fabr. 2007 →
- Para vehículos del año de fabr. 2007 → utilizar con V2889
- En lugar del juego de anillo de presión V3105 debe utilizarse este juego de anillo de presión

N.º VIGOR	EAN 4047728+	€
V2883	028837	399,-



V7252, EAN 4047728072526

Juego de cojinetes de rueda · parte delantera · IVECO Daily 2014

- Sustitución del cojinete de rueda delantero en modelos IVECO Daily del año de fabr. 2014 →
- Ahorro de tiempo considerable gracias a la posibilidad de uso directamente en el vehículo sin tener que desmontar las piezas del eje previamente, tiempo de trabajo aprox. 30 - 40 minutos cada lado
- Anillo de compresión diseñado para un cambio de cojinete de rueda seguro y sin deformación
- Uso del juego junto con el cilindro hidráulico V2874
- Opcionalmente también se puede trabajar bajo la prensa de taller



915,- €
sin IVA.

V2879, EAN 4047728028790

Juego de cojinetes de rueda · parte delantera FORD

- Cambio del cojinete de rueda en el eje delantero
- Para FORD Transit (Tourneo) año de fabr. 2000 →
- Cambio del disco de freno sin destruir el cojinete de rueda
- Para cojinetes de rueda con Ø 78 mm y Ø 87,5 mm
- Tiempo de trabajo: aprox. 25 minutos para cada lado
- Cambio de cojinete de rueda directamente en el vehículo con un esfuerzo de desmontaje mínimo



678,- €
sin IVA.



V2890, EAN 4047728028905

Herramienta para árbol de accionamiento de 5 orificios para vehículos de transporte

- Extracción a presión de árboles de accionamiento oxidados y pegados directamente en el vehículo
- Para furgonetas con cubo de rueda de 5 orificios mediante orificios excéntricos para tornillos de rueda
- Para círculo de orificios 119-172 mm
- Evita el calentamiento, la división del árbol de accionamiento o daños en otras piezas



Duración del trabajo de aprox. solo 5 minutos

664,50 €
sin IVA.

V3287, EAN 4047728032872

Tuerca especial · M 16x1,5 mm

- Se utiliza junto con la herramienta para árbol de accionamiento V2890 para el desmontaje de cojinetes de rueda (parte trasera) o para extraer por presión el árbol de accionamiento (parte delantera)
- Para
 - CITROËN Jumper
 - PEUGEOT Boxer
 - FIAT Ducato
 - RENAULT Master
- Se requieren 5 tuercas



Precio por unidad

55,75 €
sin IVA.

V3013, EAN 4047728030137

Tuerca especial · M 14x2 mm

- Se utiliza junto con la herramienta para árbol de accionamiento V2890 para el desmontaje de cojinetes de rueda (parte trasera) o para extraer por presión el árbol de accionamiento (parte delantera)
- Para FORD Transit
- Se requieren 5 tuercas



Precio por unidad

58,25 €
sin IVA.

Juegos de herramientas para cojinetes de rueda estándar



V7251, EAN 4047728072540

Juego de cojinetes de rueda multibox IVECO Daily

- Permite la sustitución de los cojinetes de ruedas del eje delantero cuando se encuentran montados en el IVEVO Daily año de fabr. 2014 →
- Aplicación con cilindro hidráulico de 32 t V2874
- Uso alternativo también en estado desmontado con la ayuda de una prensa de taller

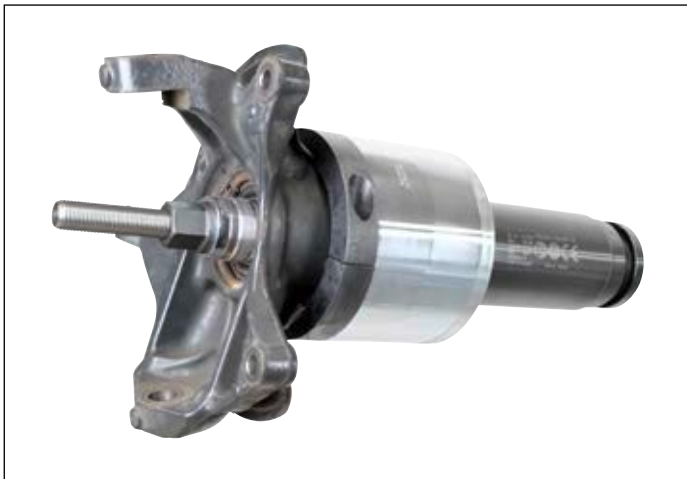

N.º VIGOR	Denominación	Modelo	mm	EAN 4047728+	€
V7251-1	Anillo de presión IVECO Daily		-	072557	333,50
V7251-2	Tubo de presión grande		-	072519	99,75
V7251-3	Disco de cojinete IVECO Daily		-	072564	56,95
V7251-4	Disco de cubo IVECO Daily		-	072571	47,95
V7251-5	Semicojinete IVECO Daily		-	072588	68,40
V3106	Disco de presión · Ø 170 mm		-	031066	239,50
V3108	Disco de cojinete · Ø interior 23 mm · apropiado para husillo M 22		-	031080	170,-
V3149	Tubo de presión		115	031493	63,35



986,- €
sin IVA.



V7275, EAN 4047728**072755**

Multibox con juego básico para cojinetes de rueda en el eje delantero de furgonetas

- Ahorro de tiempo considerable gracias a la posibilidad de uso directamente en el vehículo · tiempo estimado por lado de 30-40 minutos



N.º VIGOR	Denominación	Modelo	← L → mm	EAN 4047728+	€
V3433	Casquillo de presión · Ø interior 23 mm · apropiado para husillo M 22		-	034333	185,-
V7251-2	Tubo de presión grande		-	072519	99,75
V3106	Disco de presión · Ø 170 mm		-	031066	239,50
V2883	Anillo de presión para juego de cojinetes de rueda · parte delantera · CITROËN · FIAT · PEUGEOT		-	028837	399,-
V2881	Disco de cojinete para juego de cojinetes de rueda para CITROËN · FIAT · PEUGEOT · parte delantera · Ø interior 23 mm · apropiado para husillo M 22		-	028813	116,-
V3108	Disco de cojinete · Ø interior 23 mm · apropiado para husillo M 22		-	031080	170,-
V3109	Contraapoyo		-	031097	187,50
V2882	Disco de cubo para juego de cojinetes de rueda para CITROËN · FIAT · PEUGEOT, parte delantera · parte delantera		-	028820	69,75
V3149	Tubo de presión		115	031493	63,35
V3091	Disco de cubo · Ø interior 23 mm · apropiado para husillo M 22		-	030915	58,90
V3110	Disco de presión · Ø 89 mm		-	031103	118,-
V3039	Disco de presión · grande		-	030397	118,-
V3040	Tubo de presión · grande		120	030403	192,50
V3087	Herramienta para cubos de rueda		-	030878	528,50
V3088	Disco de cubo · Ø interior 23 mm · apropiado para husillo M 22		-	030885	63,35



2.061,- €
sin IVA.

Juegos de herramientas para cojinetes de rueda estándar



V7291, EAN 4047728072915

Multibox con juego de ampliación para cojinetes de rueda en el eje trasero / árbol de accionamiento de furgonetas



N.º VIGOR	Denominación	Modelo	Ø	EAN 4047728+	€
V3013	Tuerca especial · M 14x2 mm		-	030137	58,25
V3287	Tuerca especial · M 16x1,5 mm		-	032872	55,75
V2890	Herramienta para árbol de accionamiento de 5 orificios para vehículos de transporte		-	028905	664,50
V3021	Casquillo de presión		105	030212	152,50
V3090	Anillo adaptador		-	030908	160,-

2.402,- € sin IVA.



V2858N, EAN 4047728075268

Estribo de presión

- Carga máxima de la rótula de suspensión y estribo de presión: 18 t
- Solamente junto con V2913 · V2915 · V2914
- Para p. ej.: FORD y MERCEDES-BENZ

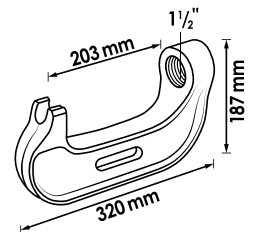

342,- €
sin IVA.

V2920, EAN 4047728029209

Extractor de rótulas · universal

- Extracción del vástago de rótula del mango de maniobra en furgonetas, camiones y autobuses
- Diseño fino – para las articulaciones de rótula MERCEDES-BENZ Sprinter y FORD Transit

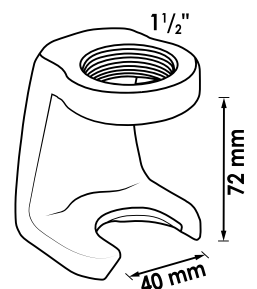

360,- €
sin IVA.

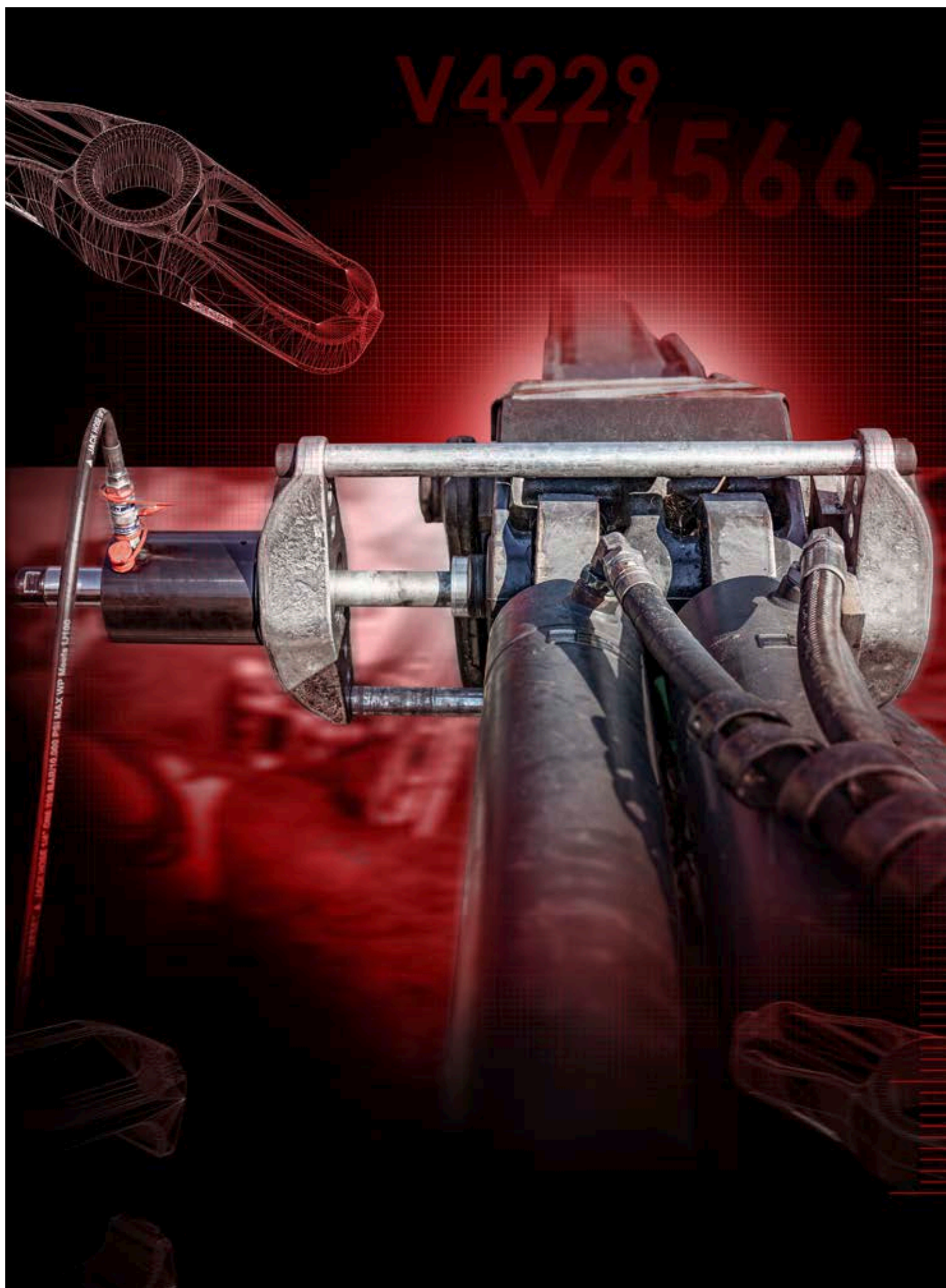

V4565, EAN 4047728**045650**

Desmontaje de los pernos de acoplamiento del juego de 32 toneladas · universal

- Para la mayoría de pernos de acoplamiento habituales, incluyendo variantes cónicas
- Función de percusión única que permite golpes de martillo sobre el cilindro durante el desmontaje (con el cuerpo de percusión montado) en la dirección de presión
- La función de percusión es extremadamente efectiva y transfiere al material las vibraciones determinantes para el desmontaje correcto
- No se requiere el desmontaje del eje
- Versión de 32 toneladas
- Manipulación sencilla, también para autobuses, ya que en estos se trabaja a menudo en espacios reducidos



Rosca interior 2.1/2"

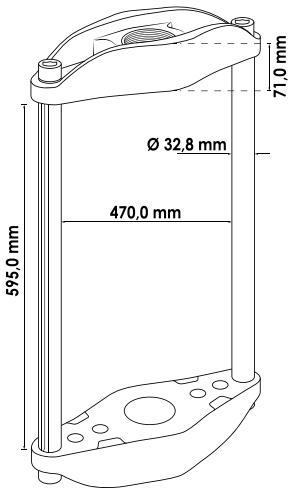

N.º VIGOR	Denominación	Modelo	L mm	EAN 4047728+	€
V4550	Estribo de presión para V4565 · V4566		-	045506	2.295,50
V3266	Tubo de presión		130	032667	144,50
V4564	Tubo de presión 85 mm para V4565 · V4566		85	045643	126,-
V3267	Tubo de presión		42	032674	144,50
V4634	Tubo de presión para V4565 · V4566		-	046343	126,-
V4562	Casquillo de presión para V4565 · V4566		-	045629	86,55
V4563	Placa adaptadora para V4565 · V4566		-	045636	113,50
V3264	Barra de presión · 250 mm, Ø 31 mm		250	032643	286,-
V3265	Barra de presión · 140 mm, Ø 31 mm		140	032650	244,50
V3232	Barra de presión · 50 mm, Ø 31 mm		50	032322	132,50



3.333,- €
sin IVA.

V4566, EAN 4047728**045667**

Desmontaje de los pernos de acoplamiento del juego de 45 toneladas · universal

- Para la mayoría de pernos de acoplamiento habituales, incluyendo variantes cónicas
- Función de percusión única que permite golpes de martillo sobre el cilindro durante el desmontaje (con el cuerpo de percusión montado) en la dirección de presión
- La función de percusión es extremadamente efectiva y transfiere al material las vibraciones determinantes para el desmontaje correcto
- No se requiere el desmontaje del eje
- Versión de 45 toneladas
- Manipulación sencilla, también para autobuses, ya que en estos se trabaja a menudo en espacios reducidos

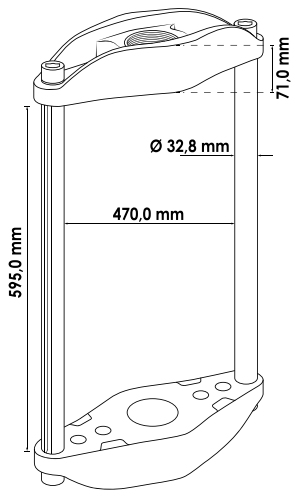

N.º VIGOR	Denominación	Modelo	L mm	EAN 4047728+	€
V4550	Estribo de presión para V4565 · V4566		-	045506	2.295,50
V3266	Tubo de presión		130	032667	144,50
V4564	Tubo de presión 85 mm para V4565 · V4566		85	045643	126,-
V3267	Tubo de presión		42	032674	144,50
V4634	Tubo de presión para V4565 · V4566		-	046343	126,-
V4562	Casquillo de presión para V4565 · V4566		-	045629	86,55
V4563	Placa adaptadora para V4565 · V4566		-	045636	113,50
V4546	Barra de presión · M 30 · longitud 140 mm · Ø 38 mm		140	045469	231,-
V4545	Barra de presión · M 30 · longitud 30 mm · Ø 38 mm		30	045452	133,50
V4549	Extensión · 100 mm · Ø 38 mm para V4555 · V4566		100	045490	133,50
V4548	Extensión · 70 mm · Ø 38 mm para V4555 · V4566		70	045483	114,-
V4547	Extensión · 50 mm · Ø 38 mm para V4555 · V4566		50	045476	93,75



3.253,- € sin IVA.



V4569, EAN 4047728045698

Juego de ampliación para desmontaje de pernos de acoplamiento

Juego de ampliación para los artículos V4565 y V4566
El sistema permite extraer e introducir a presión los pernos de acoplamiento en el remolque sin tener que desmontar el eje



N.º VIGOR	Denominación	Modelo	EAN 4047728+	€
V4571	Extensión para V4569		045711	105,-
V4575	Extensión para V4569		045759	105,-
V4572	Extensión para V4569		045728	105,-
V4573	Placa de presión para V4569		045735	105,-
V4574	Placa de presión para V4569		045742	105,-
V4570	Pata de apoyo para V4569		045704	208,50

999,- €
sin IVA.

V4605, EAN 4047728046053

Juego de ampliación para desmontaje de pernos de acoplamiento en MERCEDES-BENZ Actros y Atego

Juego de ampliación para los artículos V4565 y V4566
El sistema permite extraer e introducir a presión los pernos de acoplamiento directamente en el vehículo



N.º VIGOR	Denominación	Modelo	l mm	EAN 4047728+	€
V4575	Extensión para V4569		-	045759	105,-*
V4609	Barra de presión · M 30 · longitud 137 mm · Ø 29 mm · para V4605 · V602		137	046091	235,50
V4572	Extensión para V4569		-	045728	105,-
V4607	Anillo guía para V4605 · V4606		-	046077	90,65
V4610	Pieza de apriete de centroje		-	046107	69,75

700,- €
sin IVA.

* Precio por unidad

V4606, EAN 4047728046060

Juego de ampliación para desmontaje de rótulas de dirección en MAN TGA · TGX y TGS

Juego de ampliación para los artículos V4565 y V4566
El sistema permite extraer e introducir a presión los pernos de acoplamiento directamente en el vehículo



N.º VIGOR	Denominación	Modelo	EAN 4047728+	€
V4608	Tubo de presión		046084	222,-
V4575	Extensión para V4569		045759	105,-*
V4572	Extensión para V4569		045728	105,-
V4607	Anillo guía para V4605 · V4606		046077	90,65

581,- €
sin IVA.

* Precio por unidad

V4554, EAN 4047728045544

Juego de extractores de cubos de rueda para camiones · autobuses y remolques de 32 toneladas

- Cubos de rueda de camiones con 8 pernos de 275 mm o 10 pernos de 335 mm
- Extracción por presión de cubos de rueda con cojinetes compactos como, p. ej., en ejes SAF
- La robusta estructura permite la máxima capacidad de 32 toneladas junto con la fuerza de percusión durante la extracción por presión



N.º VIGOR	Denominación	Modelo	L mm	EAN 4047728+	€
V3263	Tornillo · M 22x60 mm		-	032636	33,65
V4556	Placa con rosca para V3750 · V4554 · V4555		-	045568	962,-
V3265	Barra de presión · 140 mm, Ø 31 mm		140	032650	244,50
V3232	Barra de presión · 50 mm, Ø 31 mm		50	032322	132,50
V3222	Pie de presión		-	032223	529,-
V3231	Placa de presión		-	032315	96,15
V3264	Barra de presión · 250 mm, Ø 31 mm		250	032643	286,-



2.024,50 €
sin IVA.

V4555, EAN 4047728045551

Juego de extractores de cubos de rueda para camiones · autobuses y remolques de 45 toneladas

- Cubos de rueda de camiones con 8 pernos de 275 mm o 10 pernos de 335 mm
- Extracción por presión de cubos de rueda con cojinetes compactos como, p. ej., en ejes SAF
- La robusta estructura permite la máxima capacidad de 45 toneladas junto con la fuerza de percusión durante la extracción por presión



N.º VIGOR	Denominación	Modelo	L mm	EAN 4047728+	€
V3263	Tornillo · M 22x60 mm		-	032636	33,65
V4556	Placa con rosca para V3750 · V4554 · V4555		-	045568	962,-
V3222	Pie de presión		-	032223	529,-
V4546	Barra de presión · M 30 · longitud 140 mm · Ø 38 mm		140	045469	231,-
V4545	Barra de presión · M 30 · longitud 30 mm · Ø 38 mm		30	045452	133,50
V4549	Extensión · 100 mm · Ø 38 mm para V4555 · V4566		100	045490	133,50
V4547	Extensión · 50 mm · Ø 38 mm para V4555 · V4566		50	045476	93,75
V4548	Extensión · 70 mm · Ø 38 mm para V4555 · V4566		70	045483	114,-

2.024,50 €
sin IVA.

V3634, EAN 4047728036344

Tornillo distanciador M 22

- Aplicación junto con el juego de extractores del cubo de rueda V2934 en ejes con engranaje planetario exterior en el cubo de rueda
- Suministro sin placa representada (V2932)
- Se requieren 4 tornillos distanciadores para utilizar con V2934
- Altura: 50 mm



Engranaje planetario



72,50 €
sin IVA.

V3434, EAN 4047728034340

Juego de herramientas para el cojinete de rueda SCANIA

- Cambio del cojinete de rueda rápido y sencillo directamente en el vehículo
- Solo junto con el juego de extractores del cubo de rueda V4554
- La tuerca de impacto incluida permite el uso de una función de impacto durante el desmontaje



Solo junto con el juego de extractores del cubo de rueda V4554



N.º VIGOR	Denominación	Modelo	L mm	EAN 4047728+	€
V3431	Barra de tracción · M 22	—	500	034319	144,50
V3439	Casquillo de protección		-	034395	130,-
V3440	Casquillo de presión		65	034401	86,95
V3437*	Disco de presión · Ø 130 mm		-	034371	203,-
V3438*	Disco de presión · Ø 125 mm		-	034388	203,-
V3132	Tuerca con collar · M 22x2,5		-	031325	65,30
V3092	Tuerca de impacto		-	030922	100,50



758,- €
sin IVA.

* Diámetro interior 23 mm apropiado para husillos M 22

V4499, EAN 4047728**044998**

Extractor de cubos de rueda para vehículo industrial · 32 toneladas

- Extracción a presión de cojinetes atascados por efecto de la corrosión, con cubos de rueda externos de árboles rectos
- Para: Volvo FL · TGS · TGX · MERCEDES-BENZ Atego · Actros · RENAULT Kerax · Magnum · Midlum · Premium
- También puede utilizarse para marcas comerciales de construcción similar



N.º VIGOR	Denominación	Modelo	EAN 4047728+	€
V3867	Adaptador para cuerpo base con rosca		038676	433,50
V3761	Cuerpo base con rosca		037617	555,50
V3762	Barra de presión · M 24		037624	161,-

1.000,- €
sin IVA.

V4500, EAN 4047728**045001**

Extractor de cubos de rueda para vehículo industrial · 45 toneladas

- Extracción a presión de cojinetes atascados por efecto de la corrosión, con cubos de rueda externos de árboles rectos
- Para: Volvo FL · TGS · TGX · MERCEDES-BENZ Atego · Actros · RENAULT Kerax · Magnum · Midlum · Premium
- También puede utilizarse para marcas comerciales de construcción similar



N.º VIGOR	Denominación	Modelo	EAN 4047728+	€
V3867	Adaptador para cuerpo base con rosca		038676	433,50
V3761	Cuerpo base con rosca		037617	555,50
V4577	Barra de presión · M 30 para V4500		045773	180,50

1.000,- €
sin IVA.



V3750, EAN 4047728037501

Extractor de cubos de rueda para remolques bajos

- Extracción a presión del cubo de rueda de 225 mm con 10 tornillos
- Permite el desmontaje de cubos de rueda con cojinete integrado en árboles rectos



N.º VIGOR	Denominación	Modelo	EAN 4047728+	€
V3263	Tornillo · M 22x60 mm		032636	33,65
V3763	Placa		037631	327,50
V3764	Pata		037648	133,50
V3765	Disco de presión · SAF Ø 73 mm		037655	133,50

Solo junto con la placa roscada V4556 (no incluida)

1.202,50 € sin IVA.

V3678, EAN 4047728036788

Herramienta para el desmontaje de disco de freno (almacenamiento flotante) · Volvo · RENAULT · DAF

- Desmontaje de discos de freno flotantes
- Extracción a presión del disco de freno mediante la aplicación alternada de presión en los cilindros
- Dos cilindros especiales y dos válvulas de control de dos vías para la aplicación alternada de presión
- Solo se requieren algunos minutos para la extracción a presión del disco de freno

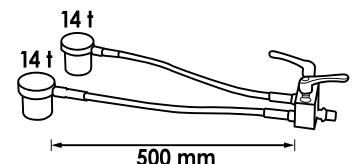

1.734,- € sin IVA.

V4601, EAN 4047728046015

Juego de pernos de resorte para SCANIA de 32 toneladas

- Extracción de pernos de resorte
- Aplicación junto con la placa V4556 para estribo de presión y el cilindro hidráulico de 32 toneladas V2874 (no se incluye)
- En caso de que el perno se haya agarrado por oxidación, utilizar la función de percusión (a menudo decisiva para un desmontaje correcto)
- El trabajo se realiza directamente en el vehículo con un desmontaje de piezas mínimo



N.º VIGOR	Denominación	Modelo	mm	EAN 4047728+	€
V3262	Estribo de presión		-	032629	1.390,50
V3259	Tubo de presión · grande		60	032599	144,50
V3261	Barra de presión · 115 mm, Ø 29 mm		115	032612	216,50
V3263	Tornillo · M 22x60 mm		-	032636	33,65*
V3260	Barra de presión · 100 mm, Ø 29 mm		100	032605	100,50

* Precio por unidad

1.603,- €
sin IVA.

V4602, EAN 4047728046022

Juego de pernos de resorte para SCANIA de 45 toneladas

- Extracción de pernos de resorte
- Aplicación junto con la placa V4556 para estribo de presión y el cilindro hidráulico de 45 toneladas V4242 (no se incluye)
- En caso de que el perno se haya agarrado por oxidación, utilizar la función de percusión (a menudo decisiva para un desmontaje correcto)
- El trabajo se realiza directamente en el vehículo con un desmontaje de piezas mínimo



N.º VIGOR	Denominación	Modelo	mm	EAN 4047728+	€
V3262	Estribo de presión		-	032629	1.390,50
V3259	Tubo de presión · grande		60	032599	144,50
V4609	Barra de presión · M 30 · longitud 137 mm · Ø 29 mm · para V4605 · V602		137	046091	235,50
V3263	Tornillo · M 22x60 mm		-	032636	33,65*
V4602-1	Barra de presión, longitud 64 mm, Ø 29 mm		64	046336	208,50

* Precio por unidad

1.603,- €
sin IVA.



V2937, EAN 4047728029377

Extractor de los brazos de palanca de freno

- Extracción de árboles de levas oxidados de los brazos de palanca de freno
- Adecuado para casi todos los brazos de palanca habituales, también apropiado para Haldex y BPW
- El modelo extremadamente compacto garantiza el uso flexible en espacios reducidos del vehículo



Rosca interior 1.1/2"

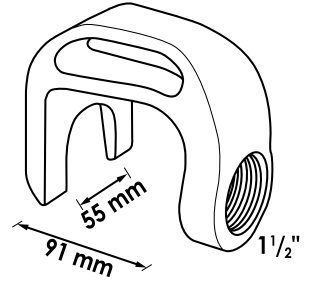
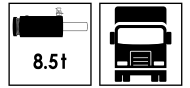

519,- €
sin IVA.

V4635, EAN 4047728046350

Juego de casquillos de resorte · universales

- Cambio de los casquillos de resorte sin necesidad de desmontaje
- Incl. piezas de herramientas para cambiar el casquillo de articulación de resorte
- Para casquillos de 44 a 63 mm de tamaño
- Gracias a la función de percusión, se consigue la eliminación sin problemas incluso de los casquillos agarrados por oxidación



N.º VIGOR	Denominación	Modelo	L mm	EAN 4047728+	€
V3127	Barra de tracción · M 18 – M 22 · máx 22 t		250	031271	79,90
V3126	Tuerca con collar · M 18x2,5		-	031264	47,95
V3266	Tubo de presión		130	032667	144,50
V3267	Tubo de presión		42	032674	144,50
V3235*	Disco de presión · Ø 44 mm		-	032353	100,50
V3236*	Disco de presión · Ø 50 mm		-	032360	100,50
V3233*	Disco de presión · Ø 57 mm		-	032339	100,50
V3237*	Disco de presión · Ø 63 mm		-	032377	109,50
V3234*	Disco de presión · Ø 63 mm		-	032346	109,50

803,50 €
sin IVA.

* Diámetro interior 23 mm apropiado para husillos M 22

V2936, EAN 4047728029360

Juego de casquillos · eje SAF · 150 mm

- Desmontaje / montaje rápido y sencillo de los casquillos de goma grandes de 150 mm en ejes SAF



N.º VIGOR	Denominación	Modelo	mm	EAN 4047728+	€
V3107	Tubo de presión		180	031073	326,-
V3225	Anillo de desmontaje/montaje		-	032254	144,50
V3106*	Disco de presión · Ø 170 mm		-	031066	239,50
V3224*	Disco de desmontaje/montaje		-	032247	144,50
V3226	Anillo de montaje		-	032261	187,50
V3431	Barra de tracción · M 22		500	034319	144,50

* Diámetro interior 23 mm apropiado para husillos M 22

823,- €
sin IVA.

V2942, EAN 4047728029421

Juego de casquillos para lanzas

- Cambio de casquillos con cilindro hidráulico de 32 toneladas V2874 (no se incluye) con función de impacto directamente en la lanza
- Aplicación universal, especialmente para casquillos y lanzas de VBG
- Cambio de casquillos sin calentar ni ningún otro tipo de proceso



N.º VIGOR	Denominación	Modelo	mm	EAN 4047728+	€
V3266	Tubo de presión		130	032667	144,50
V3267	Tubo de presión		42	032674	144,50
V3238*	Disco de presión		-	032384	100,50

* Diámetro interior 23 mm apropiado para husillos M 22

555,50 €
sin IVA.



V4603, EAN 4047728**046039**

Juego de herramienta de presión 32 toneladas · universal

- Cambio rápido de pernos de acoplamiento cónicos y cilíndricos, casquillos de resorte y pernos de lanza así como arandelas grandes
- El juego incluye:
 - Herramientas de desmontaje para articulaciones de rótula, brazos de palanca de freno, pernos de lanza VBG
 - Herramientas para la extracción de cubos de ruedas
 - Cilindro hidráulico de 8,5 toneladas y 32 toneladas con husillo y cuerpo de impacto incluidos



N.º VIGOR	Denominación	Modelo	mm	EAN 4047728+	€
V4565	Desmontaje de los pernos de acoplamiento del juego de 32 toneladas · universal		-	045650	3.333,-
V5916-XL	Extractor de articulaciones de rótula · hidráulico, 8,8 toneladas		-	066471	1.350,-
V2867N	Herramienta para anillos de seguridad		-	077859	190,-
V2874	Cilindro hidráulico de tracción y presión de 32 toneladas		223	028745	1.302,-
V3222	Pie de presión		-	032223	529,-

7.805,50 €
sin IVA.

V4604, EAN 4047728**046046**

Juego de herramienta de presión 45 toneladas · universal

- Cambio rápido de pernos de acoplamiento cónicos y cilíndricos y pernos de lanza así como arandelas grandes
- El juego incluye:
 - Herramientas de desmontaje para articulaciones de rótula, brazos de palanca de freno, pernos de lanza VBG
 - Herramientas para la extracción de cubos de ruedas
 - Cilindro hidráulico de 8,5 toneladas y 45 toneladas con husillo y cuerpo de impacto incluidos



N.º VIGOR	Denominación	Modelo	mm	EAN 4047728+	€
V4550	Estribo de presión para V4565 · V4566		-	045506	2.295,50
V5916-XL	Extractor de articulaciones de rótula · hidráulico, 8,8 toneladas		-	066471	1.350,-
V2867N	Herramienta para anillos de seguridad		-	077859	190,-
V2874	Cilindro hidráulico de tracción y presión de 32 toneladas		223	028745	1.302,-
V3222	Pie de presión		-	032223	529,-

7.774,- €
sin IVA.

Wallmek-No	N.º VIGOR	Denominación	Página
01-00001-001	V2945	Placa adaptadora para V2868	361
01-00001-002	V2946	Barra de presión · regulable · 90 mm para V2868	361
01-00001-101	V2947	Casquillo de compresión	360
01-00001-102	V2948	Casquillo de compresión	360
01-00001-103	V2949	Casquillo de compresión	360
01-00001-104	V2950	Casquillo de compresión	360
01-00001-105	V2961	Casquillo de compresión	360
01-00001-106	V2962	Casquillo de compresión	360
01-00001-107	V2963	Casquillo de compresión	360
01-00001-108	V2964	Casquillo de compresión	360
01-00001-109	V2965	Casquillo de compresión	360
01-00001-110	V2966	Casquillo de compresión	360
01-00001-201	V2967	Tubo de compresión	360
01-00001-202	V2968	Tubo de compresión	360
01-00001-203	V2969	Tubo de compresión	360
01-00001-204	V2971	Tubo de compresión	360
01-00001-205	V2972	Tubo de compresión	360
01-00001-206	V2973	Tubo de compresión	360
01-00001-207	V2974	Tubo de compresión	360
01-00001-208	V2975	Tubo de compresión	361
01-00001-209	V2976	Tubo de compresión	361
01-00001-210	V2977	Tubo de compresión	361
01-00001-211	V2978	Tubo de compresión	361
01-00001-212	V2979	Tubo de compresión	361
01-00001-213	V2980	Tubo de compresión	361
01-00001-214	V2981	Tubo de compresión	361
01-00001-400	V5169-A	Juego de ampliación de casquillos de presión	363
01-00001-401	V5169-A45	Casquillos de compresión de adaptador · 45 mm	363
01-00001-402	V5169-A55	Casquillos de compresión de adaptador · 55 mm	363
01-00001-403	V5169-A70	Casquillos de compresión de adaptador · 70 mm	363
01-00001-404	V5169-A76	Casquillos de compresión de adaptador · 76 mm	363
01-00001-405	V5169-A80	Casquillos de compresión de adaptador · 80 mm	363
01-00001-500	V8177	Juego de casquillos de tracción y presión	362
01-00001-501	V8177-30	Tubo de compresión	362
01-00001-502	V8177-32	Tubo de compresión	362
01-00001-503	V8177-34	Tubo de compresión	362
01-00001-504	V8177-36	Tubo de compresión	362
01-00001-510	V8177-28.6	Casquillo de compresión	362

Wallmek-No	N.º VIGOR	Denominación	Página
01-00001-511	V8177-29.6	Casquillo de compresión	362
01-00001-512	V8177-30.6	Casquillo de compresión	362
01-00001-513	V8177-31.6	Casquillo de compresión	362
01-00001-514	V8177-32.6	Casquillo de compresión	362
01-00001-515	V8177-33.6	Casquillo de compresión	362
01-00001-516	V8177-34.6	Casquillo de compresión	362
01-00001-517	V8177-35.6	Casquillo de compresión	362
01-00001-518	V8177-36.6	Casquillo de compresión	362
01-00001-519	V8177-37.6	Casquillo de compresión	362
01-00001-520	V8177-38.6	Casquillo de compresión	362
01-00001-521	V8177-39.6	Casquillo de compresión	362
01-00001-522	V8177-40.6	Casquillo de compresión	362
01-00001-999	V5066	Juego de casquillos de tracción y presión	393
01-00004	V2867N	Herramienta para anillos de seguridad	331, 414-415
01-00004-013	V2992	Pasador Ø 2,5 mm	331
01-00004-014	V2993	Pasador Ø 3,0 mm	331
01-00004-015	V2994	Pasador Ø 3,5 mm	331
01-00018	V2860	Juego para el desmontaje y montaje de cojinetes de rueda compactos · universal	335, 351
01-00018-003	V3873	Tornillo de fijación · M 14	331, 335-336, 341, 343
01-00018-004	V3874	Tornillo · M 12	331, 335-336, 341, 343
01-00020	V2853	Juego de husillos · mecánico	330
01-00020-001	V3008	Barra de tracción con tuerca con collar M 18	330
01-00020-002	V3206	Arandela	330
01-00020-003	V3205	Disco de presión	330
01-00022-003	V3403	Tubo de presión	371
01-00022-004	V3404	Placa de presión	371
01-00022-005	V3405	Anillo adaptador	371
01-00022-010	V3649	Juego de casquillos de barra longitudinal · FORD · Volvo	358, 371
01-00022-020	V3650	Marco de presión	371
01-00026	V3731	Juego de desmontaje, universal, para unidades de cojinete de rueda atornilladas	336
01-00026-020	V3758	Juego de pies de presión (desmontaje) para unidades de cojinete de rueda atornilladas	336, 348-349
01-00027	V3732	Juego de desmontaje, universal, para unidades de cojinete de rueda atornilladas	336
01-00027-020	V3753	Juego de pies de presión (desmontaje) para unidades de cojinete de rueda atornilladas	336, 348-349
01-00030	V4551	Cilindro hidráulico de tracción y presión de 18 toneladas	323

Referencias cruzadas Wallmek / VIGOR



Wallmek-No	N.º VIGOR	Denominación	Página
01-00030-001	V4552	Cilindro hidráulico · 18 toneladas · sin accesorios	323
01-00030-005	V4553	Eje de presión · M 24x3 mm	323
01-00031-018	V4342	Tuerca de impacto · M 18	328
01-00033	V4491	Juego de montaje de cojinetes de rueda compactos · universal	341
01-00033-020	V4493	Pie de presión (par) para juego de herramientas de montaje de cojinete de rueda compacto · universal	341
01-00033-110	V3680	Juego de montaje de cojinetes de rueda compactos · universal	351
01-00033-200	V4491-A	Ayuda de centrado para cojinetes de rueda compactos	341
01-00035	V4598	Juego de cojinete de rueda, eje de accionamiento y cubo de rueda · universal	332, 347
01-00035-001	V4614	Disco de cubo · cónico · Ø 33,8 m · para V4598	332, 348
01-00035-002	V4598-2	Disco de cubo · cónico · Ø 38,8 m · para V4598	332, 348, 365
01-00035-003	V4598-3	Disco de cubo · cónico · Ø 43,8 m · para V4598 · V4599	332, 334, 348
01-00035-004	V4598-4	Disco de cubo · cónico · Ø 59,8 m · para V4598	332, 348
01-00035-010	V4598-10	Disco de cojinete Ø 61,8–62,8 mm · Orificio interior Ø 20,25 mm · apropiado para husillo M 20	332
01-00035-011	V4598-11	Disco de cojinete Ø 63,8–64,8 mm · Orificio interior Ø 20,25 mm · apropiado para husillo M 20	332
01-00035-012	V4598-12	Disco de cojinete Ø 65,8–66,8 mm · Orificio interior Ø 20,25 mm · apropiado para husillo M 20	332, 334
01-00035-013	V4598-13	Disco de cojinete Ø 68,8–70,8 mm · Orificio interior Ø 20,25 mm · apropiado para husillo M 20	332
01-00035-014	V4598-14	Disco de cojinete Ø 72,5–74,5 mm · Orificio interior Ø 20,25 mm · apropiado para husillo M 20	332
01-00035-015	V4598-15	Disco de cojinete Ø 76,5–78,5 mm · Orificio interior Ø 20,25 mm · apropiado para husillo M 20	332
01-00035-016	V4598-16	Disco de cojinete Ø 80,8–82,8 mm · Orificio interior Ø 20,25 mm · apropiado para husillo M 20	332
01-00035-020	V4598-20	Semicojinete Ø 93 mm para V4598	332
01-00035-021	V4598-21	Semicojinete Ø 75,5 mm para V4598	332
01-00035-022	V4598-22	Semicojinete Ø 93 mm para V4598	332

Wallmek-No	N.º VIGOR	Denominación	Página
01-00035-030	V4598-30	Longitud de tubo de presión 78 mm para V4598 · V4599	332, 334, 348
01-00036	V4594	Fijación de cojinete de rueda · regulable	334
01-00036-020	V4594-1	Juego de pies de presión para V4594	334
01-00037	V4629	Herramienta para el desmontaje de cubos de rueda · universal	331, 347
01-00037-020	V4629-1	Juego de pies de presión para V4629	331, 348
01-00038	V4599	Juego de cojinetes de rueda AUDI Q7 · VW Touareg · PORSCHE Cayenne	334
01-00039	V4699	Juego de husillos de presión · manual	330
01-00039-001	V4699-1	Husillo de presión · M 30	330
01-00039-002	V4699-2	Adaptador · 1. 1/2" · M 30	330
01-00039-010	V4699-4	Eje de presión · 50xØ 19 mm	330
01-00039-011	V4699-5	Eje de presión · 85xØ 19 mm	330
01-00039-020	V4699-6	Eje de presión · 56xØ 24 mm	330
01-00039-021	V4699-7	Eje de presión · 100xØ 24 mm	330
01-00039-040	V4699-3	Arandela Ø 18,8x3 mm (4 ud.)	330
01-00040	V5027	Extractor de cubos de rueda	342, 345, 349, 356
01-00041-002	V3871	Pieza transversal para diferentes pies de presión	331, 335–336, 341, 343, 345, 359
01-00041-003	V5904-3	Disco giratorio	345, 359
01-00041-005	V5904-4	Tornillo · M 14 × 2– 45 · hexágono interior	345, 359
01-00041-005	V7133-10	Casquillo roscado M14x45 10,9	357
01-00041-020	V3755	Juego de pies de presión (desmontaje) para cojinete de rueda compacto	335
01-00042-003	V5903-3	Barra de tracción · M 22 · 121 mm	340
01-00042-010	V7061	Juego de tornillos · SUBARU · Cojinetes de rueda trasero	340
01-00042-011	V7071	Juego de tornillos · VAG	340
01-00042-B	V5903N	Extractor de cojinetes de rueda para cojinetes de rueda atornillados	340, 349
01-00044	V5904	Dispositivo de extracción por presión de árboles de accionamiento · de 6 y 8 orificios	345
01-00044-030	V5904-1	Juego de pies de presión	345
01-00045	V5905	Extractor de cubos de rueda/cojinetes de rueda · para 6 y 8 pernos	344–345, 356
01-00046	V5906	Unidades de cojinete de rueda · atornillado · juego de desmontaje · universal	344–345
01-00046-020	V5906-1	Juego de pies de presión	343
01-00046-100	V7859	Juego de desmontaje de cojinetes de rueda · ejes enchufables	345
01-00046-111	V7860	Mordaza de soporte	345

Wallmek-No	N.º VIGOR	Denominación	Página	Wallmek-No	N.º VIGOR	Denominación	Página
01-00047-020	V7050	Herramienta de desmontaje para cojinetes de rueda / cubos de rueda de 4 agujeros atornillados con chapa de protección del freno irregular	335	02-00015-003	V7133-4	Fijación a presión L 266 mm · M14 · M16	357
01-00048	V7154	Juego completo de presión de discos de frenos	395	02-00015-004	V7133-5	Tornillo de fijación M14 cónico	357
01-00048-001	V7154-1	Pie de presión · individual	359	02-00015-005	V7133-6	Langueros a presión L 242 mm · 2x M14	357
01-00048-002	V7154-2	Placa de fijación · individual	359	02-00015-006	V7133-7	Placa a presión CC = 135-145 mm	357
01-00049	V7027	Extractor de cojinetes / cubos de rueda	342	02-00015-007	V7133-8	Fijación de rótula de dirección M14	357
01-00050-010	V5422	Placa de cojinete · Ø 85-95 mm	337	03-00003-005	V3263	Tornillo · M 22x60 mm	407, 410-411
01-00050-011	V5423	Placa de sujeción · Ø 89-105 mm	338	03-00004-001	V3262	Estribo de presión	411
01-00050-020	V5421	Juego de ampliación · ROVER	337	03-00005-001	V2937	Extractor de los brazos de palanca de freno	412
01-00050-050	V5425	Juego de ampliación de cojinetes de rueda estándar ROVER	337	03-00006-001	V3264	Barra de presión · 250 mm, Ø 31 mm	404, 407
01-00050-100	V5420	Juego ROVER de desmontaje / montaje de cojinetes de rueda estándar	337	03-00006-002	V3265	Barra de presión · 140 mm, Ø 31 mm	404, 407
01-00051	V7393	Juego de casquillos para rótula de suspensión BMW	374	03-00006-006	V3266	Tubo de presión	404-405, 412-413
01-00053	V7862	Juego de desmontaje para los árboles de eje	364	03-00006-007	V3267	Tubo de presión	404-405, 412-413
01-00053-100	V7980	Juego de ampliación de desmontaje de árboles de eje	364	03-00006-009	V3261	Barra de presión · 115 mm, Ø 29 mm	411
01-00054	V7865	Juego de casquillos para el silent block · VAG	375	03-00006-010	V3260	Barra de presión · 100 mm, Ø 29 mm	411
01-00054-002	V7867	Silent block, casquillo	375	03-00006-011	V3259	Tubo de presión · grande	411
01-00054-003	V7868	Media carcasa silent block	375	03-00006-013	V3238	Disco de presión	413
01-00054-004	V7869	Silent block, casquillo	375	03-00006-014	V3237	Disco de presión · Ø 63 mm	412
01-00054-005	V7870	Silent block, casquillo	375	03-00006-015	V3236	Disco de presión · Ø 50 mm	412
02-00009	V2923	Juego de rótula de suspensión FORD	372	03-00006-016	V3235	Disco de presión · Ø 44 mm	412
02-00009-001	V2999	Casquillo de presión	372	03-00006-017	V3234	Disco de presión · Ø 63 mm	412
02-00009-002	V3000	Tapa de montaje / desmontaje	372	03-00006-018	V3233	Disco de presión · Ø 57 mm	412
02-00009-003	V3001	Casquillo de montaje	372	03-00006-020	V3232	Barra de presión · 50 mm, Ø 31 mm	404, 407
02-00009-004	V3002	Casquillo de desmontaje	372	03-00006-021	V3231	Placa de presión	407
02-00010-001	V3433	Casquillo de presión · Ø interior 23 mm · apropiado para husillo M 22	397, 400	03-00006-025	V3634	Tornillo distanciador M 22	408
02-00011	V7252	Juego de cojinetes de rueda · parte delantera · IVECO Daily 2014	397	03-00006-026	V3440	Casquillo de presión	408
02-00011-001	V7251-1	Anillo de presión IVECO Daily	399	03-00006-027	V4634	Tubo de presión para V4565 · V4566	404-405
02-00011-002	V7251-2	Tubo de presión grande	399-400	03-00006-028	V4563	Placa adaptadora para V4565 · V4566	404-405
02-00011-003	V7251-3	Disco de cojinete IVECO Daily	399	03-00006-029	V4564	Tubo de presión 85 mm para V4565 · V4566	404-405
02-00011-004	V7251-4	Disco de cubo IVECO Daily	399	03-00006-030	V4562	Casquillo de presión para V4565 · V4566	404-405
02-00011-005	V7251-5	Semicojinete IVECO Daily	399	03-00008-32T	V4601	Juego de pernos de resorte para SCANIA de 32 toneladas	411
02-00015	V7133	Juego de desmontaje / montaje de cojinetes de rueda compactos	356	03-00008-45T	V4602	Juego de pernos de resorte para SCANIA de 45 toneladas	411
02-00015-001	V7133-2	Rosca a presión con guía M24 · L110 mm	357	03-00009	V4635	Juego de casquillos de resorte · universales	412
02-00015-002	V7133-3	Pieza transversal a presión CC = 160-186 mm · L 226 mm	357	03-00010	V2942	Juego de casquillos para lanzas	413
				03-00013	V2936	Juego de casquillos · eje SAF · 150 mm	413
				03-00013-001	V3226	Anillo de montaje	413
				03-00013-002	V3225	Anillo de desmontaje/montaje	413
				03-00013-003	V3224	Disco de desmontaje/montaje	413
				03-00014-001	V2920	Extractor de rótulas · universal	402

Referencias cruzadas Wallmek / VIGOR



Wallmek-No	N.º VIGOR	Denominación	Página
03-00015	V2873	Cilindro hidráulico de tracción y presión de 8,5 toneladas	322
03-00015-001	V3009	Cilindro hidráulico · 8,5 toneladas	322
03-00015-006	V3010	Cuerpo de impacto con anillo de goma	322
03-00015-012	V3011	Barra de presión · regulable M 22	322
03-00016-020	V3222	Pie de presión	407, 414-415
03-00016-32T	V4554	Juego de extractores de cubos de rueda para camiones · autobuses y remolques de 32 toneladas	407
03-00016-45T	V4555	Juego de extractores de cubos de rueda para camiones · autobuses y remolques de 45 toneladas	407
03-00020	V3434	Juego de cojinete de rueda SCANIA	408
03-00020-001	V3437	Disco de presión · Ø 130 mm	408
03-00020-002	V3438	Disco de presión · Ø 125 mm	408
03-00020-003	V3439	Casquillo de protección	408
03-00021-020	V4603	Juego de herramienta de presión 32 toneladas · universal	414
03-00021-021	V4604	Juego de herramienta de presión 45 toneladas · universal	415
03-00022	V3750	Extractor de cubos de rueda para remolques bajos	410
03-00022-001	V3763	Placa	410
03-00022-002	V3764	Pata	410
03-00022-003	V3765	Disco de presión · SAF Ø 73 mm	410
03-00025	V3678	Desmontaje de disco de freno (almacenamiento flotante) · Volvo · RENAULT · DAF	410
03-00026	V4229	Cilindro hidráulico de tracción y presión de 45 toneladas	324
03-00026-001	V4242	Cilindro hidráulico · 45 toneladas	324
03-00026-006	V4254	Cuerpo de impacto · M 27	324
03-00026-012	V4251	Pieza de apriete · regulable · M 30	324
03-00027-002	V3762	Barra de presión · M 24	409
03-00027-003	V4577	Barra de presión · M 30 para V4500	409
03-00027-010	V3761	Cuerpo base con rosca	409
03-00027-012	V3867	Adaptador para cuerpo base con rosca	409
03-00027-32T	V4499	Extractor de cubos de rueda para vehículo industrial · 32 toneladas	409
03-00027-45T	V4500	Extractor de cubos de rueda para vehículo industrial · 45 toneladas	409
03-00028	V2874	Cilindro hidráulico de tracción y presión de 32 toneladas	324, 414-415
03-00028-001	V3216	Cilindro hidráulico · 32 toneladas	324
03-00031-001	V4550	Estribo de presión para V4565 · V4566	404-405, 415

Wallmek-No	N.º VIGOR	Denominación	Página
03-00031-002	V4556	Placa con rosca para V3750 · V4554 · V4555	407
03-00031-200	V4569	Juego de ampliación para desmontaje de pernos de acoplamiento	406
03-00031-201	V4570	Pata de apoyo para V4569	406
03-00031-202	V4571	Extensión para V4569	406
03-00031-203	V4575	Extensión para V4569	406
03-00031-204	V4572	Extensión para V4569	406
03-00031-205	V4573	Placa de presión para V4569	406
03-00031-206	V4574	Placa de presión para V4569	406
03-00031-220	V4605	Juego de ampliación para desmontaje de pernos de acoplamiento en MERCEDES-BENZ Actros y Atego	406
03-00031-221	V4610	Pieza de apriete de centrado	406
03-00031-300	V4606	Desmontaje de rótulas de dirección en MAN TGA · TGX y TGS	406
03-00031-302	V4608	Tubo de presión	406
03-00031-303	V4607	Anillo guía para V4605 · V4606	406
03-00031-32T	V4565	Desmontaje de los pernos de acoplamiento del juego de 32 toneladas · universal	404, 414
03-00031-45T	V4566	Desmontaje de los pernos de acoplamiento del juego de 45 toneladas · universal	405
03-00032-001	V4545	Barra de presión · M 30 · longitud 30 mm · Ø 38 mm	405, 407
03-00032-002	V4546	Barra de presión · M 30 · longitud 140 mm · Ø 38 mm	405, 407
03-00032-003	V4547	Extensión · 50 mm · Ø 38 mm para V4555 · V4566	405, 407
03-00032-004	V4548	Extensión · 70 mm · Ø 38 mm para V4555 · V4566	405, 407
03-00032-005	V4549	Extensión · 100 mm · Ø 38 mm para V4555 · V4566	405, 407
03-00032-101	V4609	Barra de presión · M 30 · longitud 137 mm · Ø 29 mm · para V4605 · V602	406, 411
03-00032-102	V4602-1	Barra de presión, longitud 64 mm, Ø 29 mm	411
04-00003	V4255	Manómetro	325
04-00007-001	V3287	Tuerca especial · M 16x1,5 mm	398, 401
04-00007-004	V3013	Tuerca especial · M 14x2 mm	398, 401
04-00015-001	V3582	Cubierta de protección	329
04-00016	V3612	Manómetro	329
04-00020	V2800-OEL	Aceite hidráulico Power	326
04-00021	V4218	Juego de sujeción para cilindros hidráulicos	326



Referencias cruzadas Wallmek / VIGOR

Wallmek-No	N.º VIGOR	Denominación	Página
04-00021-001	V4243	Soporte sin abrazadera	326
04-00021-013	V4244	Abrazadera Ø 70 mm	326
04-00021-014	V4245	Abrazadera Ø 85 mm	326
04-00021-015	V4246	Abrazadera Ø 100 mm	326
04-00024	V5916	Extractor de articulaciones de rótula · hidráulico, 4,5 toneladas	366
04-00024-023	V5916-1	Clavijas de ampliación del extractor de articulaciones de rótula	366
04-00024-024	V5916-2	Ampliación de pie de presión	366
04-00028	V5916-XL	Extractor de articulaciones de rótula · hidráulico, 8,8 toneladas	355, 367, 414-415
09-000111	V7133-9	Casquillo roscado 28x14,5x3 mm	357
1-1090-02	V3199	Cilindro hidráulico · 22 toneladas	323
1-1090-03	V3217	Cilindro hidráulico · 14 toneladas	322
1030	V2847	Bomba hidráulica accionada por pedal	325, 352
1036	V2846	Bomba hidráulica · neumática	325, 353
1064	V2922	Martillo de percusión 5,2 kg	364-365
1066	V2871	Desmontaje del juego de cubos de rueda para V2922	365
1068	V2872	Adaptador para martillo de percusión V2922	365
1068-04	V2851	Adaptador para otros sistemas de herramientas	327
1068-05	V2910	Adaptador 1/2" a G2-1/2" - 11	327
1068-06	V2850	Adaptador para otros sistemas de herramientas	326
1068-08	V3869	Adaptador para otros sistemas de herramientas	327
1068-09	V3870	Adaptador para otros sistemas de herramientas	327
1068-10	V4220	Adaptador para otros sistemas de herramientas	327
1086-6	V3018	Cuerpo de impacto · M 22x2,5 mm	323-324
1090-02-WAL	V2854	Cilindro hidráulico de tracción y presión de 22 toneladas	323, 350, 352-353
1090-03	V2869	Cilindro hidráulico de presión de 14 toneladas	322, 355
1090-15-B	V3021	Casquillo de presión	401
1090-20-02	V3033	Disco de cubo Ø 32 mm · diámetro de orificio interior 20,25 mm · apropiado para husillo M 20	365
1090-20-06	V3035	Disco de cubo Ø 45 mm · diámetro de orificio interior 20,25 mm · apropiado para husillo M 20	365

Wallmek-No	N.º VIGOR	Denominación	Página
1090-20-08	V3036	Disco de cubo Ø 52 mm · diámetro de orificio interior 20,25 mm · apropiado para husillo M 20	365
1090-20-M	V3060	Contraapoyo	332, 334
1090-20-T21	V3070	Disco de cojinete Ø 92 mm	334
1090-20-T22	V3071	Disco de cojinete Ø 95 mm · diámetro de orificio interior 20,25 mm · apropiado para husillo M 20	334
1090-20-T22	V5424	Placa de cojinete · Ø 95 mm	338
1090-25-10	V2864	Disco de desmontaje · cónico · universal	335, 351
1090-25-11	V2861	Placa de contraapoyo (montaje) VW · AUDI · SEAT · ŠKODA	339
1090-25-12	V2862	Placa de contraapoyo (montaje) VW	339
1090-25-13	V2863	Anillo de montaje FORD · MAZDA · Volvo	339
1090-25-14	V2859	Placa de contraapoyo (montaje) FORD · MAZDA · Volvo	338
1090-25-15	V6824	Juego de medias carcasas para el montaje de cojinetes de ruedas compactos de 92 mm	339
1090-25-16	V8180	Montaje de placa de contraapoyo VAG	339
1090-26	V2845	Semicojinete y casquillo de cubo de rueda	333
1090-26-01	V3039	Disco de presión · grande	333, 400
1090-26-02	V3040	Tubo de presión · grande	333, 400
1090-30	V2849	Dispositivo de extracción por presión de árboles de accionamiento · de 4 y 5 orificios	350, 364
1090-30-4	V3147	Árbol de accionamiento de 4 orificios · círculo del orificios 92 – 120 mm	364
1090-30-5	V3148	Árbol de accionamiento de 5 orificios · círculo del orificios 98 – 131 mm	364
1090-32	V3207	Juego de barra de tracción, tuerca con collar, adaptadores	328
1090-39	V2886	Juego de casquillos de eje trasero VW · AUDI · SEAT · ŠKODA	373
1090-39-06	V3213	Casquillo de desmontaje	373
1090-39-08	V3214	Casquillo de montaje	373
1090-39-09	V3215	Anillo de montaje	373
1090-39-10	V3212	Anillo de desmontaje	373
1090-54-01	V3045	Casquillo de presión	372
1090-54-02	V3046	Casquillo de presión	372
1090-54-03	V3047	Casquillo de presión	372
1090-54-04	V3048	Casquillo de montaje	372
1090-54-05	V3049	Anillo de desmontaje	372
1090-54-06	V2915	Casquillo de desmontaje de rótula de suspensión MERCEDES-BENZ	372

Referencias cruzadas Wallmek / VIGOR



Wallmek-No	N.º VIGOR	Denominación	Página
1090-54-10	V2913	Juego de rótulas de suspensión MERCEDES-BENZ	372
1090-54-11	V2914	Juego de articulación de rótula de estabilizador MERCEDES-BENZ	372
1090-54-12	V2917	Juego de casquillos de dirección · parte trasera · MERCEDES-BENZ	374
1090-54-12-001	V3050	Anillo de desmontaje	374
1090-54-12-002	V3051	Casquillo de montaje	374
1090-54-12-003	V3052	Tubo de presión	374
1090-54-12-004	V3044	Montaje del anillo de contraapoyo	374
1090-55-C	V2858N	Estribo de presión para cambiar las rótulas de suspensión y las articulaciones de rótula del estabilizador	402
1090-60-01	V3053	Placa con rosca	358, 368, 371
1090-60-03	V3055	Pata de apoyo	368
1090-60-04	V3056	Tornillo · M 16x40 mm	357-358, 368, 371
1090-60-05	V3057	Placa con lado abierto	368
1090-60-06	V3142	Placa adaptadora	368
1090-60-10	V3055-275	Juego de pata de apoyo · 275 mm	369
1090-61-01	V2909	Pieza de apriete para herramienta de rótulas de suspensión	369
1090-61-02	V2908	Pieza de apriete para herramienta de rótulas de suspensión	369
1090-61-03	V2907	Pieza de apriete para herramienta de rótulas de suspensión BMW E 36 exterior	369
1090-62-01	V2906	Pieza de apriete para herramienta de rótulas de suspensión BMW E 30 · E 36 interior · MERCEDES-BENZ 124	369
1090-62-02	V2905	Pieza de apriete para herramienta de rótulas de suspensión BMW E 30 · E 36 interior · MERCEDES-BENZ 124	369
1090-62-03	V2904	Pieza de apriete para herramienta de rótulas de suspensión BMW E 30 · E 36 interior	369
1090-62-08	V2903	Pieza de apriete para herramienta de rótulas de suspensión	355, 369
1090-64-01	V2902	Pieza de apriete para herramienta de rótulas de suspensión, p. ej. MERCEDES-BENZ 124	369
1090-66-01	V2901	Pieza de apriete para herramienta de rótulas de suspensión	355, 369
1090-66-03	V2900	Pieza de apriete para herramienta de rótulas de suspensión VW LT35	355, 369

Wallmek-No	N.º VIGOR	Denominación	Página
1090-66-04	V2899	Pieza de apriete para herramienta de rótulas de suspensión de NISSAN Interstar · OPEL Movano · RENAULT Master	355, 369
1090-66-05	V2898	Pieza de apriete para herramienta de rótulas de suspensión de NISSAN Interstar · OPEL Movano · RENAULT Master · HYUNDAI Trajet · Santa Fé	355, 369
1090-66-06	V2897	Pieza de apriete para herramienta de rótulas de suspensión	355, 369
1090-66-07	V2896	Pieza de apriete para herramienta de rótulas de suspensión	369
1090-66-08	V2895	Pieza de apriete para herramienta de rótulas de suspensión	355, 369
1090-66-09	V2894	Pieza de apriete para herramienta de rótulas de suspensión (desmontaje)	355, 369
1090-66-10	V2893	Pieza de apriete para herramienta de rótulas de suspensión	355, 369
1090-68-01	V2892	Pieza de apriete para herramienta de rótulas de suspensión	369
1090-68-02	V2891	Pieza de apriete para herramienta de rótulas de suspensión	369
1090-69-20-B	V2912	Juego de casquillos de brazo transversal · parte trasera FORD · MAZDA · Volvo	370
1090-69-20-B	V5902	Juego de casquillos de eje trasero	358, 373
1090-69-21	V3100	Casquillo de desmontaje/montaje	373
1090-69-22	V3101	Disco de montaje	373
1090-69-23	V3102	Anillo de contraapoyo	373
1090-69-24	V3103	Disco de presión	373
1090-69-25	V5902-1	Casquillo de montaje	373
1090-69-26	V5902-2	Anillo de retención	373
1090-69 1090-60-06	V2885	Estativo de prensa con placa abierta con adaptador para cerrar la placa	355, 368
1091-10	V2879	Juego de cojinetes de rueda · parte delantera FORD	397
1091-10-04	V3088	Disco de cubo · Ø interior 23 mm · apropiado para husillo M 22	400
1091-11	V3087	Herramienta para cubos de rueda	400
1091-15-01	V3090	Anillo adaptador	401
1091-17	V2889	Juego de cojinetes de rueda · parte delantera · CITROËN · FIAT · PEUGEOT	396
1091-17-01	V3105	Anillo de presión	396
1091-17-02	V3106	Disco de presión · Ø 170 mm	396, 399-400, 413
1091-17-03	V3107	Tubo de presión	396, 413

Wallmek-No	N.º VIGOR	Denominación	Página
1091-17-04	V2881	Disco de cojinete para juego de cojinetes de rueda para CITROËN · FIAT · PEUGEOT · parte delantera · Ø interior 23 mm · apropiado para husillo M 22	396, 400
1091-17-05	V3108	Disco de cojinete · Ø interior 23 mm · apropiado para husillo M 22	396, 399-400
1091-17-06	V3109	Contraapoyo	396, 400
1091-17-07	V2882	Disco de cubo para juego de cojinetes de rueda para CITROËN · FIAT · PEUGEOT , parte delantera · parte delantera	396, 400
1091-17-08	V3149	Tubo de presión	396, 399-400
1091-17-09	V3091	Disco de cubo · Ø interior 23 mm · apropiado para husillo M 22	396, 400
1091-17-M22	V3092	Tuerca de impacto	324, 408
1091-18	V2883	Anillo de presión para juego de cojinetes de rueda · parte delantera · CITROËN · FIAT · PEUGEOT	396-397, 400
1091-23-03	V3110	Disco de presión · Ø 89 mm	400
1091-28	V2890	Herramienta para árbol de accionamiento de 5 orificios para vehículos de transporte	398, 401
HSC 2008-1119	V4476-1	Anillo adaptador OPEL Insignia	379
HSC2008-1116	V4353	Copela Ø 150 – 240 mm	379
HSC2008-1117	V4352	Copela Ø 70 – 160 mm	379
HSC2008-1118	V4354	Copela Ø 150 – 240 mm con bloqueo	379
HSC2018-050	V4476N-1	Unidad de pretensado del compresor y desmonta muelles	378
HSC2018-051	V4476N-2	Juego de ampliación	378
HSC2018-100	V4476N	Compresor y desmonta muelles hidráulico con 10 copelas	377
RES 1030-01	V3614	Juego de juntas	325
RES 1030-02	V3120	Manguera hidráulica 2,2 m 1/4"	325
RES 1090-01-09	V3123	Pie de presión M 24x3 mm	323
RES 1090-01-10	V3124	Barra de presión · regulable M 24	322-323
RES 1090-01-13	V3125	Anillo de protección para rosca 1. 1/2"	323
RES 1090-02-04	V3134	Eje de presión M 24x3 mm	323
RES 1090-05-02	V3130	Pieza de apriete · regulable M 24	323-324

Wallmek-No	N.º VIGOR	Denominación	Página
RES 1090-05-04	V3131	Anillo de protección para rosca 2,5	324
RES 4305	V3012	Acoplamiento para hidráulica CEJN · 1/8 pulgadas	322
RES1090-01-12	V3129	Pieza de apriete · regulable M 24	323, 355, 372
RES4009	V4596	Adaptador · M 18 – M 22	328
RES4010	V3135	Adaptador · M 22x2,5 – M 14x2,0	328, 374
RES4011	V3219	Adaptador · M 22x2,5 – M 12x1,75	328, 375
RES4012	V3209	Adaptador · M 22x2,5 – M 10x1,5	328
RES4014	V3210	Barra de tracción · M 10 · máx. 6 t	328
RES4015	V3220	Barra de tracción · M 12 · máx. 9 t	328, 375
RES4016	V3136	Barra de tracción · M 14 · máx. 12 t	328, 374
RES4021	V3137	Tuerca con collar · M 14x2,0	328, 374
RES4022	V3208	Tuerca con collar · M 12x1,75	328, 375
RES4023	V3275	Tuerca con collar · M 10x1,5	328
RES4024	V3126	Tuerca con collar · M 18x2,5	323, 328, 330, 365, 412
RES4025	V3132	Tuerca con collar · M 22x2,5	324, 328, 408
RES4026	V3127	Barra de tracción · M 18 M 22 · máx 22 t	323, 328, 412
RES4027	V3133	Barra de tracción · M 22 · máx. 32 t	324, 328
RES4030	V3140	Barra de tracción M 18	365
RES4034	V3431	Barra de tracción · M 22	408, 413
RES4035	V4252	Tuerca con collar M 27	324
RES4036	V4253	Barra de tracción · M 27 · máx. 50 t	324
RES4039	V4597	Adaptador · Rosca interior: M 22x2,5 mm · Rosca exterior: M 27x3,0 mm	328
RES4042	V7699	Husillo M22 · M20	328
RES4043	V7700	Tuerca con collar M20	328
RES4304	V3141	Acoplamiento rápido (CEJN-)	325
RES4306	V3128	Acoplamiento para hidráulica (CEJN) 1/4"	322-324
RES4307	V6591	Adaptador 3/8" de rosca exterior · en CEJN / cilindro	329
RES4308	V6592	Adaptador 3/8" de rosca interior · en CEJN / bomba	329

VIGOR



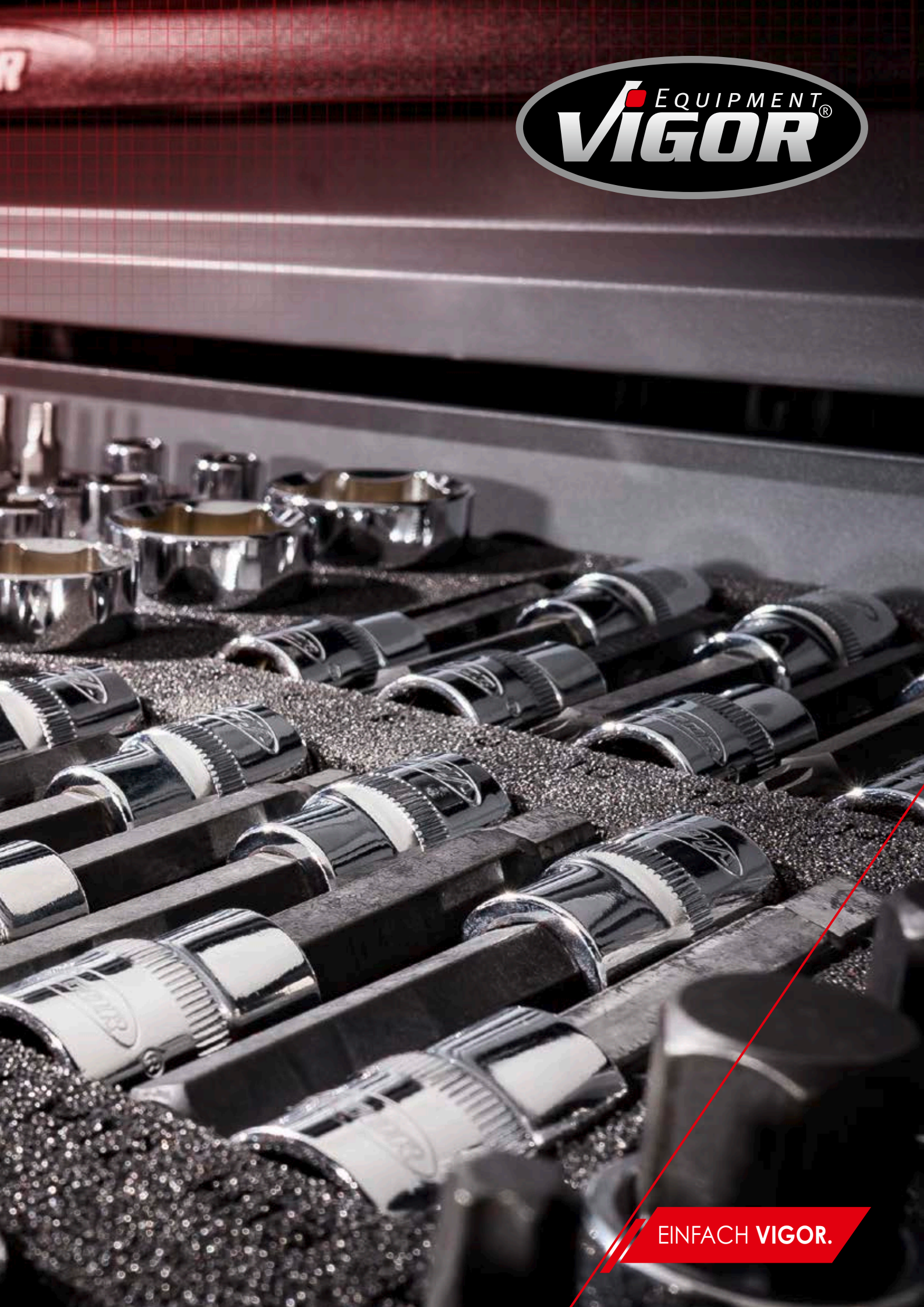

EINFACH VIGOR.



www.vigor-equipment.com/konfigurator

 **KONVIGORATOR**

¡Ahora con nuevas funciones!



Póngase en contacto con nosotros:



4 000896 257782

K24/ES/1 | 11.23/1 - myview HZ-905/M6

Copyright 2024 by VIGOR GmbH

VIGOR GmbH · Am Langen Siepen 13-15 · D-42857 Remscheid · GERMANY info@vigor-equipment.com · www.vigor-equipment.com

Salvo modificaciones técnicas y errores. El producto puede diferir de la imagen por razones de presentación, por lo que no es vinculante. ¡No asumimos ninguna responsabilidad por errores de imprenta!